



ASCM18-4 QM AS (**)
ASCM18-4 QMP AS (**)

7 116 15 ...
7 116 16 ...





















Deutsch (de)
English (en)
Français (fr)
Italiano (it)
Nederlands (nl)
Español (es)
Português (pt)
Ελληνικά (el)
Dansk (da)
Norsk (no)
Svenska (sv)
Suomi (fi)
Türkçe (tr)
Magyar (hu)
Česky (cs)
Slovensky (sk)
Polski (pl)
Română (ro)
Slovensko (sl)
Srpski (sr)
Hrvatski (hr)
Русский (ru)
Українська (uk)
Български (bg)
Eesti (et)
Lietuviškai (lt)
Latviešu (lv)
中文 (zh CM)
繁體中文 (zh CK)
한국어 (ko)
ไทย (th)
日本語 (ja)
हिन्दी (hi)
عربي (ar)













3 41 01 393 06 0

2024-04-10



		ASC M18-4 QM AS (**)	ASC M18-4 QMP AS (**)
		7 116 15 ...	7 116 16 ...
U	V ₋₋₋	18	18
n₀			
1. 	/min, min ⁻¹ , rpm, r/min	0 – 430	0 – 430
2. 	/min, min ⁻¹ , rpm, r/min	0 – 850	0 – 850
3. 	/min, min ⁻¹ , rpm, r/min	0 – 2000	0 – 2000
4.  	/min, min ⁻¹ , rpm, r/min	0 – 4000	0 – 4000
4.  	/min, min ⁻¹ , rpm, r/min	0 – 2000	0 – 2000
n_s			
1. 	/min, min ⁻¹ , rpm, r/min	–	0 – 6450
2. 	/min, min ⁻¹ , rpm, r/min	–	0 – 12750
3. 	/min, min ⁻¹ , rpm, r/min	–	0 – 30000
4. 	/min, min ⁻¹ , rpm, r/min	–	0 – 60000
M...	Nm	130/70/50	130/70/50
	kg	1,3	1,4
	kg	0,31	0,31
  Fe	mm	13	13
 	mm	60	60
 	mm	–	13
	mm	1,5 – 13	1,5 – 13
	mm	10	10
L_{pA}	dB	75,9	93,9
K_{pA}	dB	5	3
L_{wA}	dB	83,9	101,9
K_{wA}	dB	5	3
L_{pCpeak}	dB	90,6	113,4
K_{pCpeak}	dB	5	3
a_{h,D}	m/s ²	0,9	0,8
a_{h,ID}	m/s ²	–	11,4
a_h	m/s ²	0,6	0,5
K_a	m/s ²	1,5	1,5

	GBA 18V 2 Ah	GBA 18V 4 Ah	GBA 18V 5 Ah	ProCORE 18V 4 Ah	ProCORE 18V 8 Ah	ProCORE 18V 12 Ah		
								
Powered by  BOSCH		kg	0,35	0,60	0,60	0,52	0,96	1,35
							Lithium Ion	
<i>U</i>	V ₋₋₋						18	
<i>T_{CHARGE}</i>	°C						0 ... +35	
							GAL 1880 CV, GAL 18V-160	



4

de	17	pt	63	tr	106	sl	151	et	197	th	238
en	25	el	70	hu	113	sr	158	lt	204	ja	247
fr	32	da	78	cs	121	hr	165	lv	211	hi	255
it	40	no	85	sk	128	ru	172	zh (CM)	218	ar	270
nl	48	sv	92	pl	136	uk	181	zh (CK)	225		
es	55	fi	99	ro	144	bg	189	ko	231		

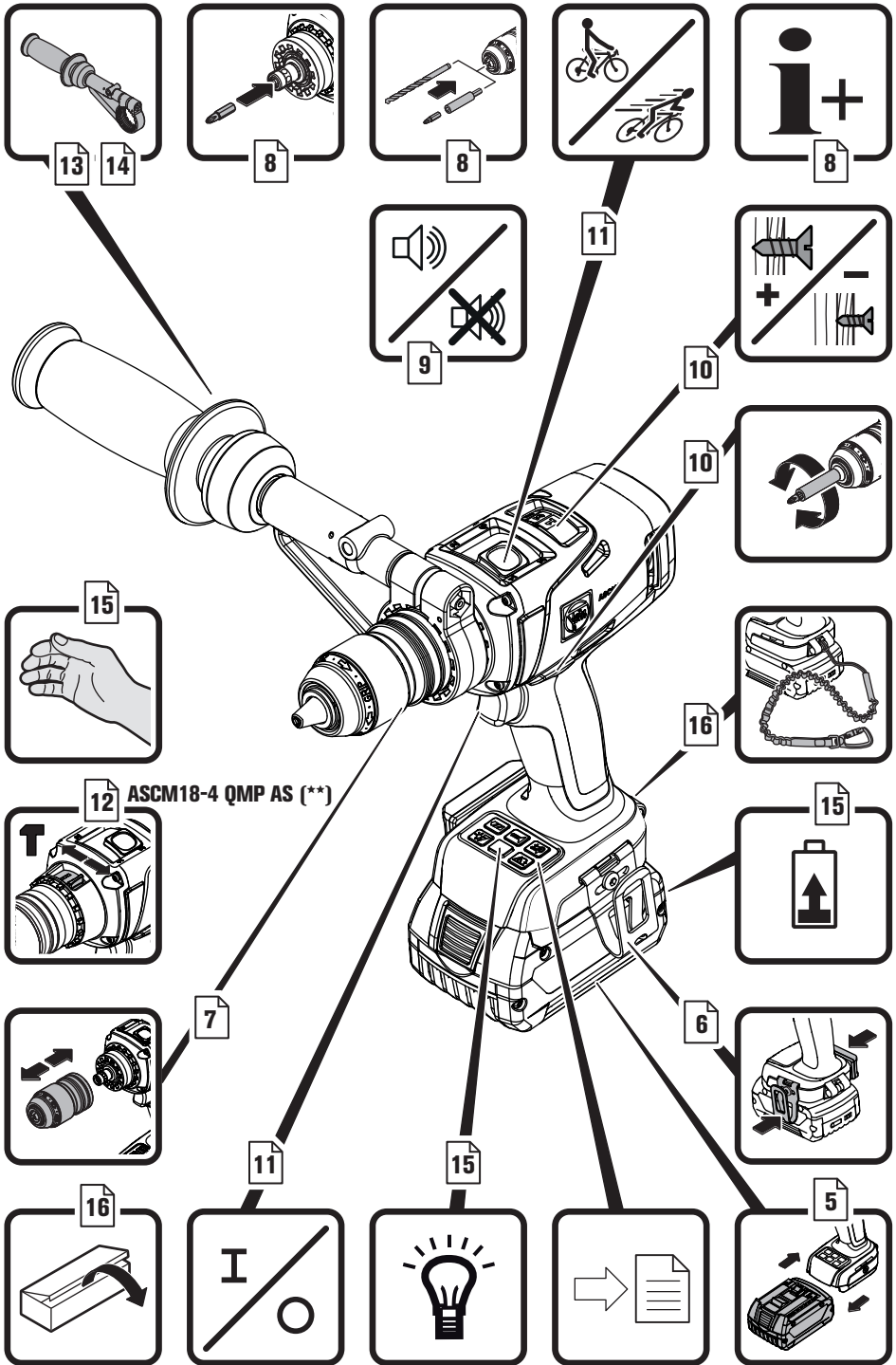

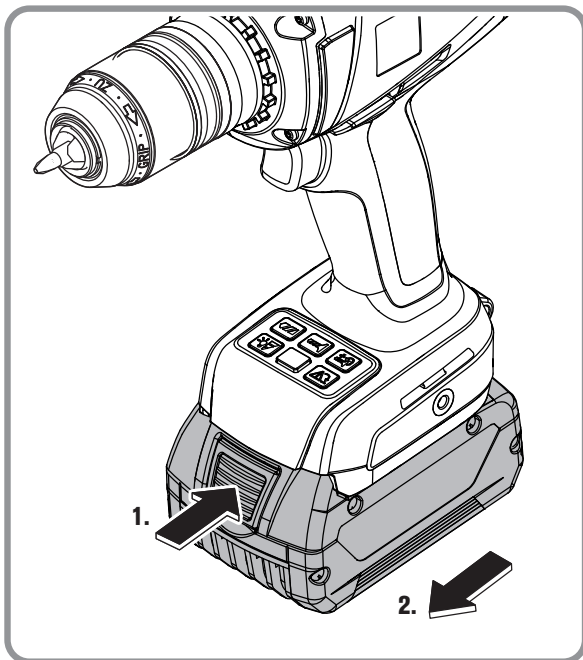
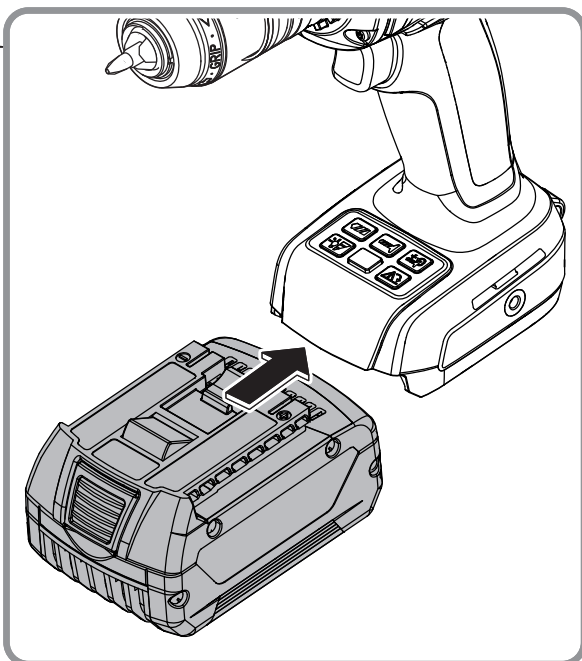
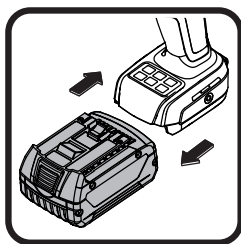

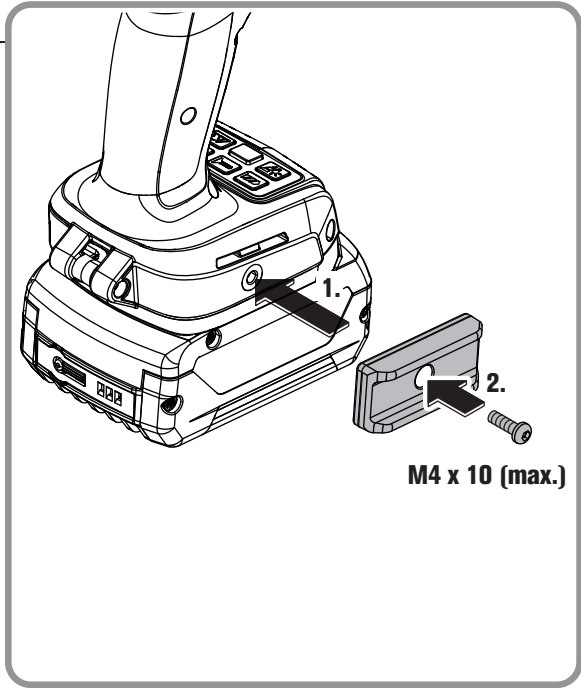
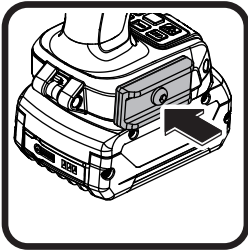
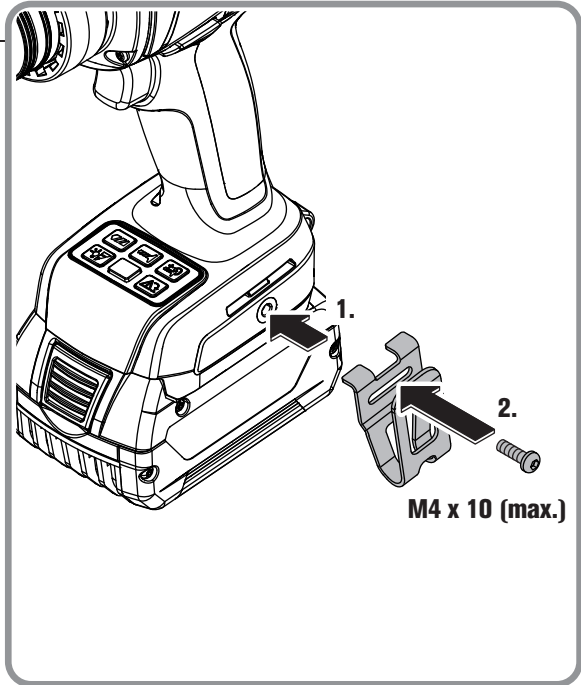
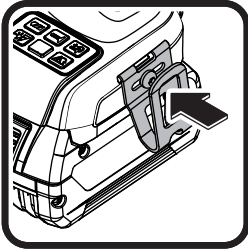

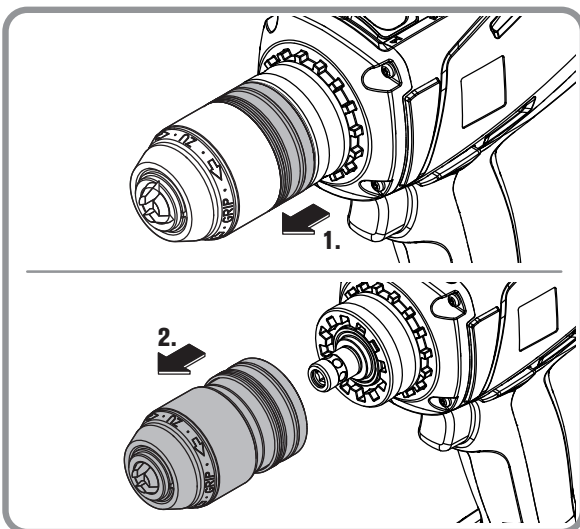
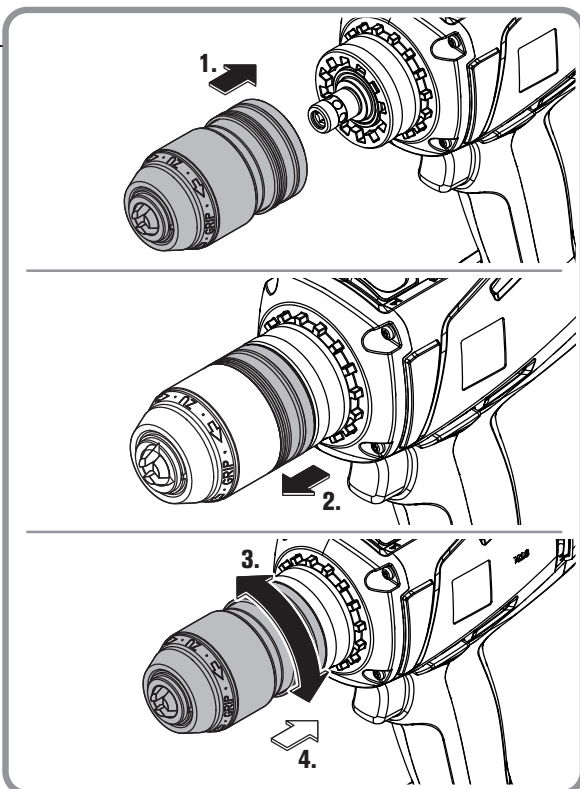
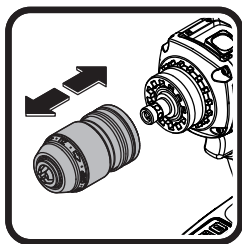

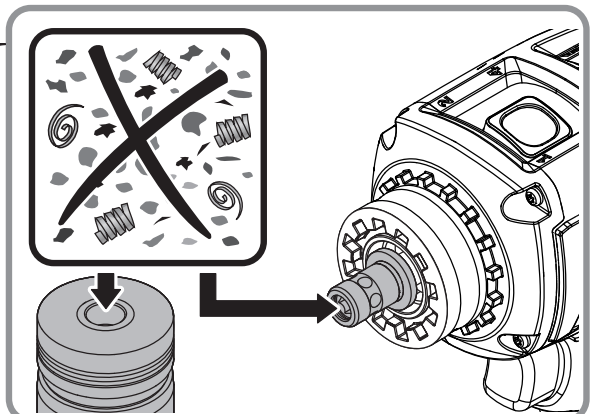
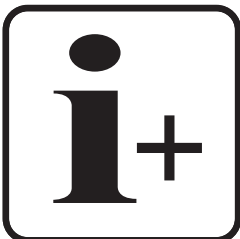
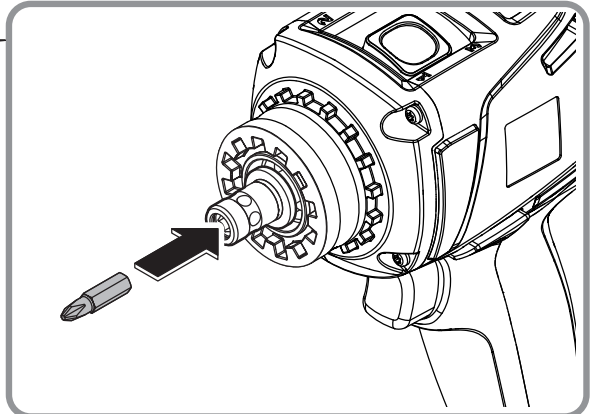
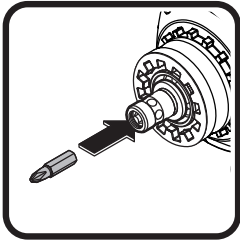
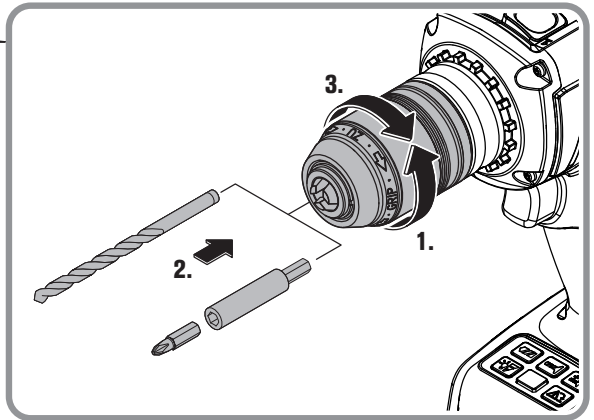
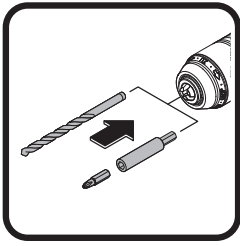

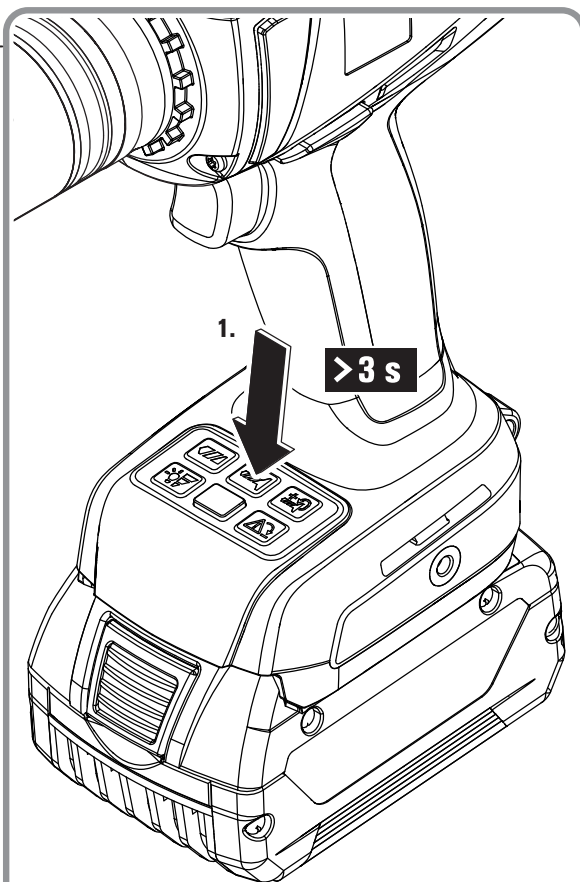
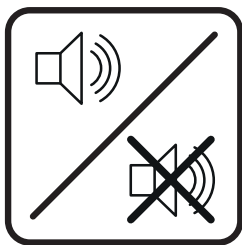

2.



2.



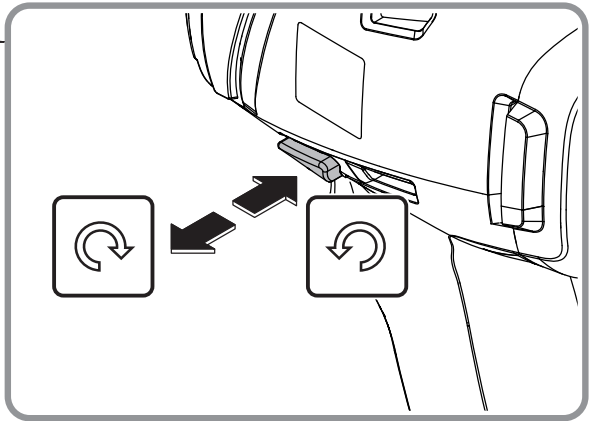
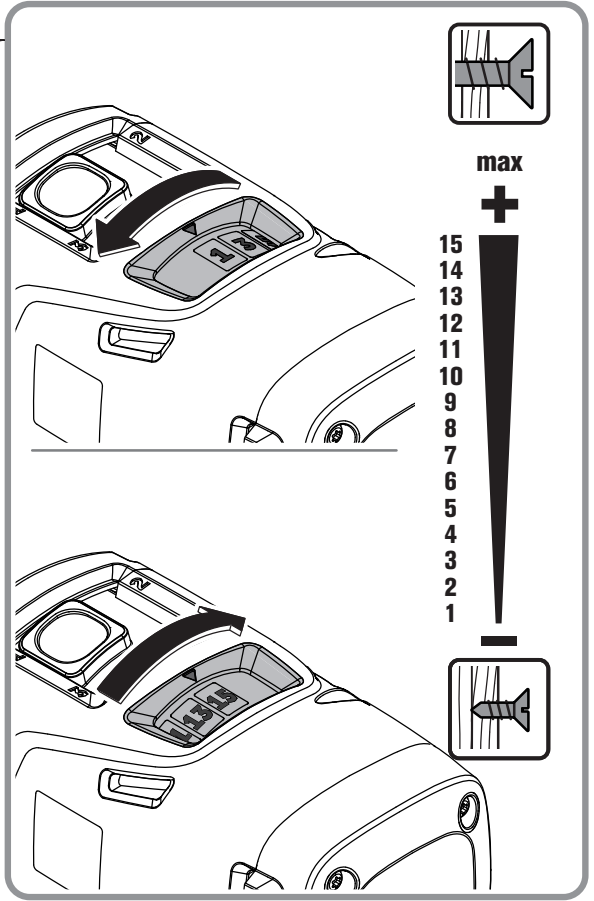
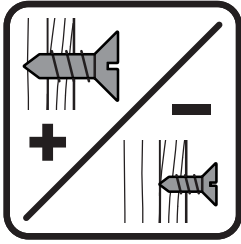

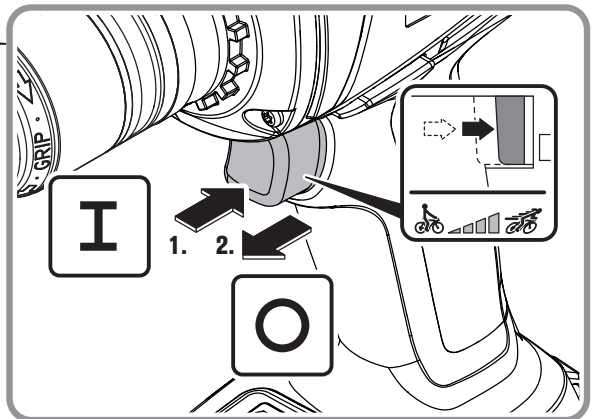
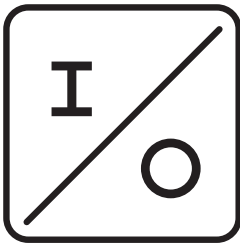
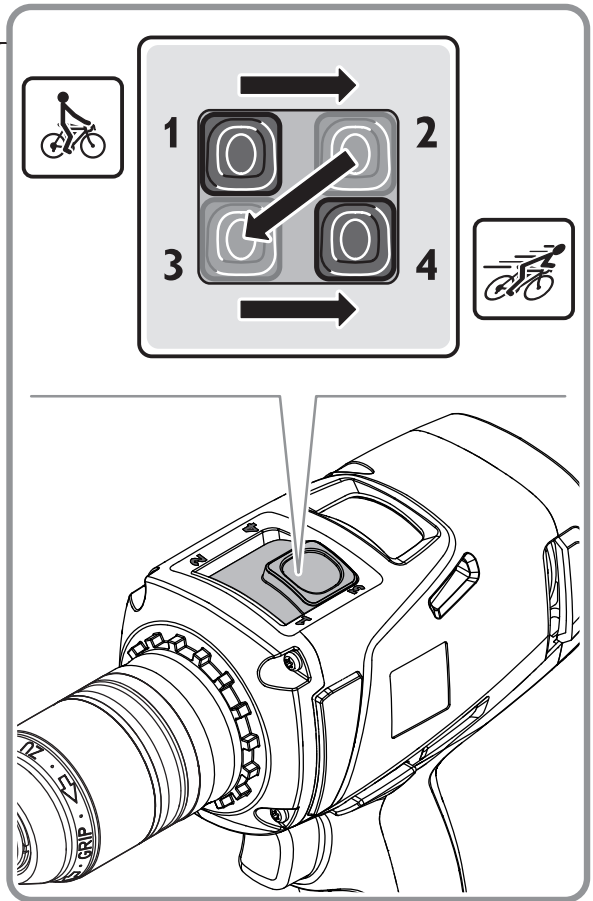



ASCM18-4 QMP AS (**)

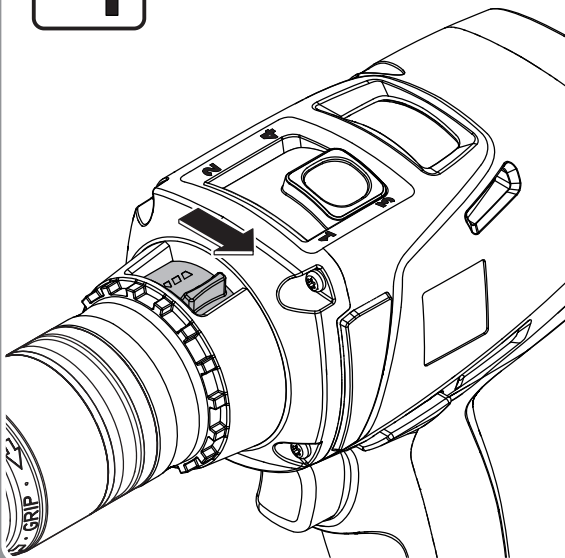
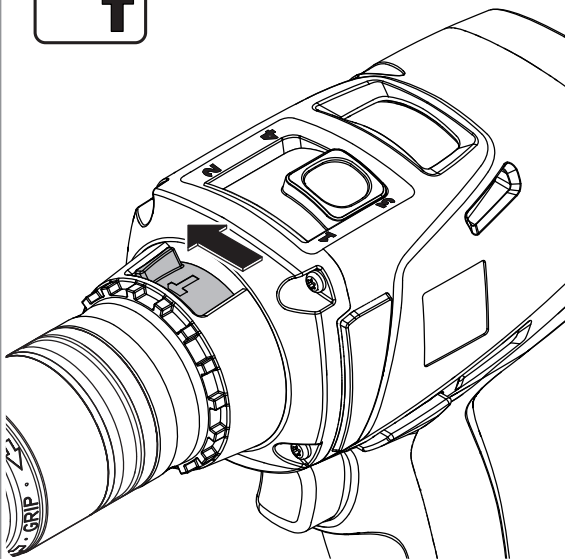

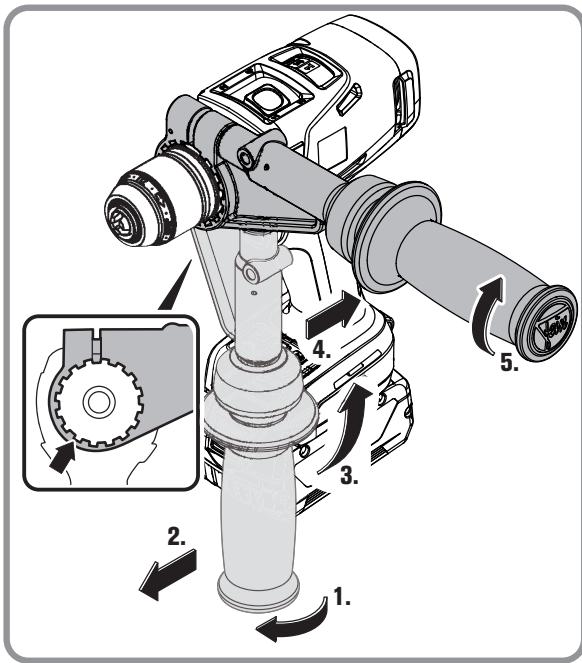
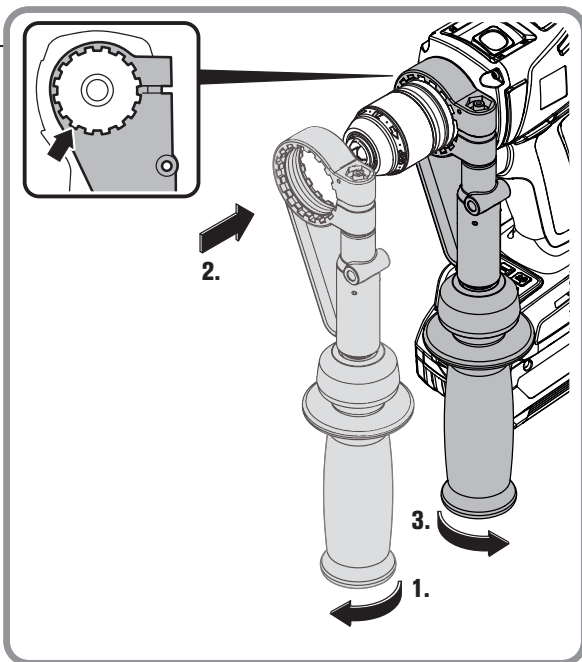
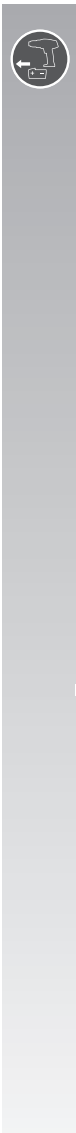
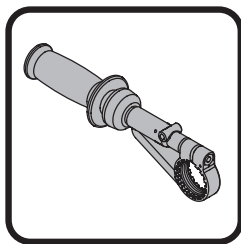

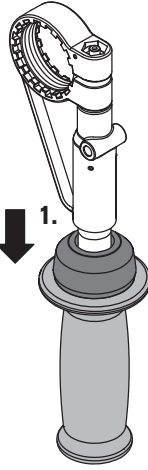
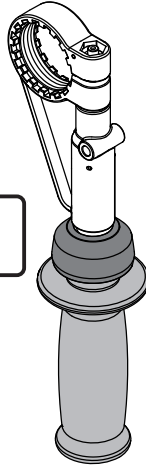
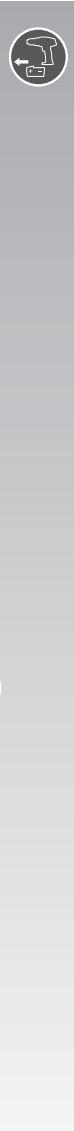
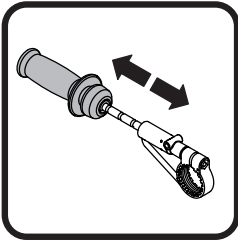

2.

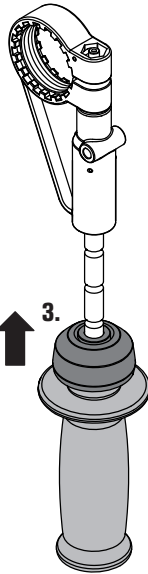
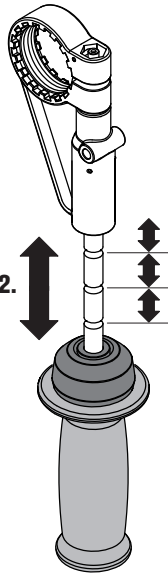
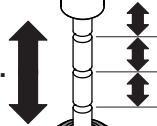

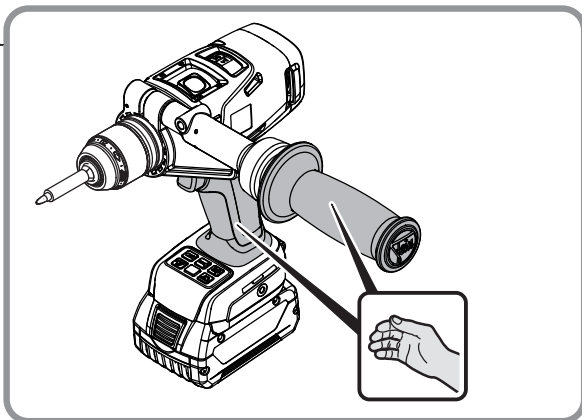
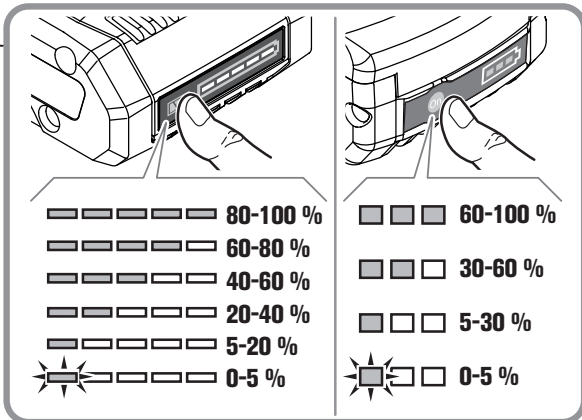
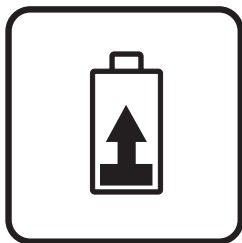
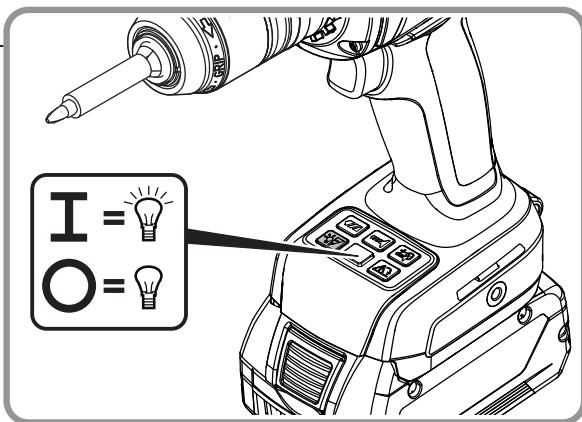

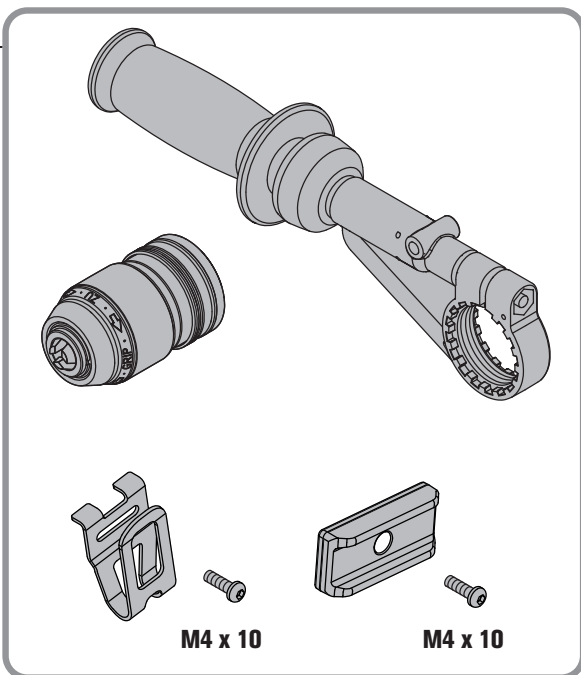
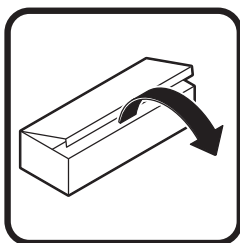
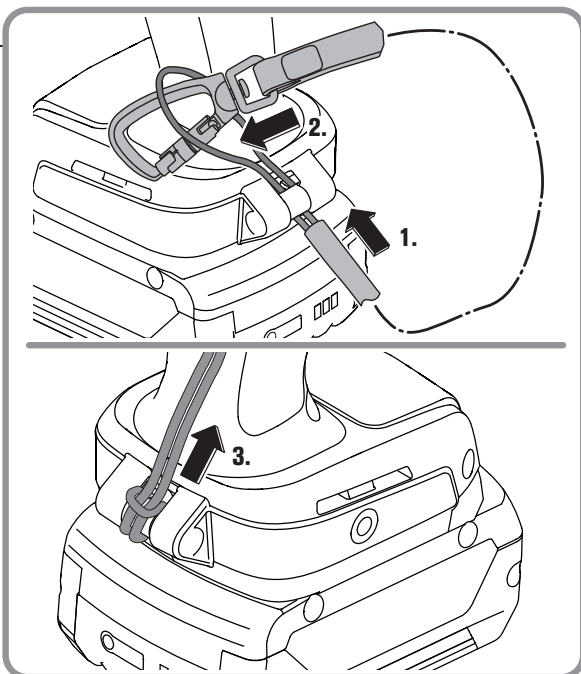

















































Originalbetriebsanleitung.

Verwendete Symbole, Abkürzungen und Begriffe.

Symbol, Zeichen	Erklärung
	Die beiliegenden Dokumente wie Betriebsanleitung und Allgemeine Sicherheitshinweise unbedingt lesen.
	Rotierende Teile des Elektrowerkzeugs nicht berühren.
	Den Anweisungen im nebenstehenden Text oder Grafik folgen!
	Die Hinweise im nebenstehenden Text beachten!
	Allgemeines Verbotssymbol. Diese Handlung ist verboten!
	AMPShare ist das gemeinsame Akkusystem, mit dem Sie viele Werkzeuge von vielen Profimarken mit nur einem Akku verwenden können.
	Vor diesem Arbeitsschritt den Akku aus dem Elektrowerkzeug entfernen. Sonst besteht Verletzungsgefahr durch unbeabsichtigtes Anlaufen des Elektrowerkzeugs.
	Beim Arbeiten Augenschutz benutzen.
	Beim Arbeiten Gehörschutz benutzen.
	Beim Arbeiten Handschutz benutzen.
	Laden Sie keine beschädigten Akkus.
  	Schützen Sie den Akku vor Hitze, z. B. auch vor dauernder Sonneneinstrahlung, Feuer, Schmutz, Wasser und Feuchtigkeit.
	Zusatzinformation.
	Griffbereich
	Einschalten
	Ausschalten
	Siehe Abschnitt „Bedienungshinweise.“
	Rechtslauf
	Linkslauf
	Achtung: Nicht in die brennende Lampe blicken!
	Bestätigt die Konformität des Elektrowerkzeugs mit den Richtlinien der Europäischen Gemeinschaft.
	Bestätigt die Konformität des Elektrowerkzeugs mit den Richtlinien von Großbritannien (England, Wales, Schottland).
	Bestätigt die Konformität des Elektrowerkzeugs mit den nationalen technischen Vorschriften der Zollunion (Belarus, Russland, Kirgisistan, Kasachstan und Armenien).

Symbol, Zeichen	Erklärung
	Dieses Symbol bestätigt die Zertifizierung dieses Produkts in USA und Kanada.
 WARNUNG	Dieser Hinweis zeigt eine möglicherweise gefährliche Situation an, die zu ernststen Verletzungen oder zum Tod führen kann.
 Li-Ion	Recycling-Zeichen: kennzeichnet wiederverwertbare Materialien
	Ausgemusterte Elektrowerkzeuge und andere elektrotechnische und elektrische Erzeugnisse getrennt sammeln und einer umweltgerechten Wiederverwertung zuführen.
	Kennzeichnet recyclebare Verpackungen und Produkte, die getrennt voneinander gesammelt und entsorgt werden müssen.
	Akkutyp
	Ladegerättyp
1.  / 2.  3.  / 4. 	1. Gang/2. Gang/3. Gang/4. Gang
  Fe	Bohrdurchmesser Stahl
 	Bohrdurchmesser Holz
 	Bohrdurchmesser Stein
	Bohrfutterspannbereich
	Schraubendurchmesser
	Gewicht entsprechend EPTA-Procedure 01
	Kleine Drehzahl
	Große Drehzahl
	Drehmoment verkleinern
	Drehmoment vergrößern
*	Das Drehmoment ist abhängig vom verwendeten Akku. Die angegebenen Werte gelten für den Akku ProCORE 18V 8 Ah.
(**)	Kann Ziffern oder Buchstaben enthalten
(Ax - Zx)	Kennzeichnung für interne Zwecke

Zeichen	Einheit international	Erklärung
U	V $\overline{\text{---}}$	elektrische Gleichspannung
f	Hz	Frequenz
n_0	/min, min $^{-1}$, rpm, r/min	Leerlaufdrehzahl (bei voll geladenem Akku)
n_S	/min, min $^{-1}$	Schlagzahl
$M_{...}$	Nm	Drehmoment (maximal/hart/weich)*
T_{CHARGE}	°C	Zulässige Umgebungstemperatur beim Laden
\varnothing	mm	Durchmesser eines runden Teils
L_{pA}	dB	Schalldruckpegel
L_{wA}	dB	Schalleistungspegel
L_{pCpeak}	dB	Spitzen-schalldruckpegel

Zeichen	Einheit international	Erklärung
$K_{...}$		Unsicherheit
a	m/s^2	Schwingungsemissionswert nach EN 62841 (Vektorsumme dreier Richtungen)
$a_{h,D}$	m/s^2	mittlerer Schwingungswert für Bohren in Metall
$a_{h,ID}$	m/s^2	mittlerer Schwingungswert für Schlagbohren in Beton
a_h	m/s^2	arithmetischer Mittelwert der Schwingungsgesamtwerte
	m, s, kg, A, mm, V, W, Hz, N, °C, dB, min, m/s^2	Basis- und abgeleitete Einheiten aus dem Internationalen Einheitensystem SI .

Zu Ihrer Sicherheit.

⚠ WARNUNG Lesen Sie alle Sicherheitshinweise und Anweisungen. Versäumnisse bei der Einhaltung der Sicherheitshinweise und Anweisungen können elektrischen Schlag, Brand und/oder schwere Verletzungen verursachen. **Bewahren Sie alle Sicherheitshinweise und Anweisungen für die Zukunft auf.**

 Verwenden Sie dieses Elektrowerkzeug nicht, bevor Sie diese Betriebsanleitung sowie die beiliegenden „Allgemeinen Sicherheitshinweise“ (Schriftennummer 3 41 30 465 06 0) gründlich gelesen und vollständig verstanden haben. Bewahren Sie die genannten Unterlagen zum späteren Gebrauch auf und überreichen Sie diese bei einer Weitergabe oder Veräußerung des Elektrowerkzeugs.

Beachten Sie ebenso die einschlägigen nationalen Arbeitsschutzbestimmungen.

Bestimmung des Elektrowerkzeugs.

Der handgeführte, akkubetriebene Bohrschrauber ist bestimmt zum Ein- und Ausdrehen von Schrauben und Muttern und zum Bohren und Schrauben in Metall, Holz, Kunststoff und zum Schlagbohren in Stein (ASCM18-4 QMP AS (**)) mit den von FEIN zugelassenen Einsatzwerkzeugen und Zubehör ohne Wasserzufuhr in wettergeschützter Umgebung.

In störbehafteter Umgebung ist eine Verminderung der Betriebsqualität möglich, wie zeitlich begrenzter Ausfall, zeitlich begrenzte Minderung der Funktion oder des bestimmungsgemäßen Betriebsverhaltens, für deren Behebung ein Eingriff der Bedienperson erforderlich ist.

Sicherheitshinweise für Bohrmaschinen.

Sicherheitshinweise für alle Arbeiten.

Tragen Sie Gehörschutz beim Schlagbohren. Die Einwirkung von Lärm kann Hörverlust bewirken.

Benutzen Sie den Zusatzgriff. Der Verlust der Kontrolle kann zu Verletzungen führen.

Halten Sie das Elektrowerkzeug an den isolierten Griffflächen, wenn Sie Arbeiten ausführen, bei denen das Einsatzwerkzeug oder die Schrauben verborgene Stromleitungen treffen kann. Der Kontakt mit einer spannungsführenden Leitung kann auch metallene Geräteteile unter Spannung setzen und zu einem elektrischen Schlag führen.

Sicherheitshinweise bei Verwendung langer Bohrer.

Arbeiten Sie auf keinen Fall mit einer höheren Drehzahl als der für den Bohrer maximal zulässigen Drehzahl. Bei höheren Drehzahlen kann sich der Bohrer leicht verbiegen, wenn er sich ohne Kontakt mit dem Werkstück frei drehen kann, und zu Verletzungen führen.

Beginnen Sie den Bohrvorgang immer mit niedriger Drehzahl und während der Bohrer Kontakt mit dem Werkstück hat. Bei höheren Drehzahlen kann sich der Bohrer leicht verbiegen, wenn er sich ohne Kontakt mit dem Werkstück frei drehen kann, und zu Verletzungen führen.

Üben Sie keinen übermäßigen Druck und nur in Längsrichtung zum Bohrer aus. Bohrer können sich verbiegen und dadurch brechen oder zu einem Verlust der Kontrolle und zu Verletzungen führen.

Spezielle Sicherheitshinweise.

Verwenden Sie kein beschädigtes Elektrowerkzeug. Kontrollieren Sie vor jeder Verwendung des Elektrowerkzeugs das Gehäuse und sonstige Komponenten auf Beschädigungen wie Risse oder Brüche.

Verwenden Sie nur zugelassene Akkus. Bei Verwendung von nicht kompatiblen Akkus läuft die Maschine nicht an.

Achten Sie auf verdeckt liegende elektrische Leitungen, Gas- und Wasserrohre. Kontrollieren Sie vor Arbeitsbeginn den Arbeitsbereich z. B. mit einem Metallortungsgerät.

Tragen Sie persönliche Schutzausrüstung. Verwenden Sie je nach Anwendung Vollgesichtsschutz, Augenschutz oder Schutzbrille. Soweit angemessen, tragen Sie Staubmaske, Gehörschutz, Schutzhandschuhe oder Spezialschürze, die kleine Schleif- und Materialpartikel von Ihnen fernhalten. Die Augen sollen vor herumfliegenden Fremdkörpern geschützt werden, die bei verschiedenen Anwendungen entstehen. Staub- oder Atemschutzmaske müssen den bei der Anwendung entstehenden Staub filtern. Wenn Sie lange lautem Lärm ausgesetzt sind, können Sie einen Hörverlust erleiden.

Sperren Sie bei Arbeiten in der Höhe die Fläche unter dem Arbeitsbereich ab und sichern Sie das Elektrowerkzeug und das Werkstück stets gegen Herunterfallen.

Verwenden Sie das Elektrowerkzeug nur auf einer stabilen Arbeitsfläche und sorgen Sie für einen sicheren Stand.

Sichern Sie das Werkstück. Ein mit einer Spannvorrichtung gehaltenes Werkstück ist sicherer gehalten als in Ihrer Hand.

Halten Sie das Elektrowerkzeug gut fest. Es können kurzzeitig hohe Reaktionsmomente auftreten.

Bearbeiten Sie kein magnesiumhaltiges Material. Es besteht Brandgefahr.

Bearbeiten Sie kein CFK (Kohlenstoffaserverstärkter Kunststoff) und kein asbesthaltiges Material. Diese gelten als krebserregend.

Es ist verboten Schilder und Zeichen auf das Elektrowerkzeug zu schrauben oder zu nieten. Eine beschädigte Isolierung bietet keinen Schutz gegen elektrischen Schlag.

Verwenden Sie kein Zubehör, das nicht speziell vom Elektrowerkzeughersteller entwickelt oder freigegeben wurde. Sicherer Betrieb ist nicht alleine dadurch gegeben, dass ein Zubehör auf Ihr Elektrowerkzeug passt.

Reinigen Sie regelmäßig die Lüftungsöffnungen des Elektrowerkzeugs mit nichtmetallischen Werkzeugen. Das Motorgebläse zieht Staub in das Gehäuse. Dies kann bei übermäßiger Ansammlung von Metallstaub elektrische Gefährdungen verursachen.

Schauen Sie niemals aus kleinen Entfernungen in das Licht der Lampe des Elektrowerkzeugs. Richten Sie das Lampenlicht niemals auf die Augen von anderen Personen, die sich in der Nähe befinden. Die Strahlung, welche vom Leuchtmittel erzeugt wird, kann für das Auge schädlich sein.

Richten Sie das Elektrowerkzeug nicht gegen sich selbst, andere Personen oder Tiere. Es besteht Verletzungsgefahr durch scharfe oder heiße Einsatzwerkzeuge.

Verwendung und Behandlung des Akkus (Akkublocks).

Diese Sicherheitshinweise gelten nur für 18V-FEIN-Litonen-AMPSHare-Akkus.

Verwenden Sie den Akku nur in Produkten der AMPShare-Partner. AMPShare gekennzeichnete 18V-Akkus sind vollständig kompatibel mit folgenden Produkten:

- alle Produkte des FEIN-18V-AMPSHare-Systems
- alle 18V-Produkte von AMPShare-Partnern.

Beim Arbeiten mit und Laden von falschen, beschädigten, reparierten oder aufgearbeiteten Akkus, Nachahmungen und Fremdfabrikaten besteht Brandgefahr und/oder Explosionsgefahr.

Beachten Sie die Akkuempfehlungen in der Betriebsanleitung Ihres Produktes. Nur so können der Akku und das Produkt gefahrlos betrieben werden, und die Akkus werden vor gefährlicher Überlastung geschützt.

Laden Sie die Akkus nur mit Ladegeräten auf, die von FEIN oder einem der AMPShare-Partner empfohlen werden. Durch ein Ladegerät, das für eine bestimmte Art von Akkus geeignet ist, besteht Brandgefahr, wenn es mit anderen Akkus verwendet wird.

Der Akku wird teilgeladen ausgeliefert. Um die volle Leistung des Akkus zu gewährleisten, laden Sie vor dem ersten Einsatz den Akku vollständig im Ladegerät auf.

Bewahren Sie Akkus außerhalb der Reichweite von Kindern auf.

Akkus dürfen nicht zerlegt, geöffnet oder zerkleinert werden. Setzen Sie die Akkus keinen mechanischen Stößen aus. Bei Beschädigung und unsachgemäßem Gebrauch des Akkus können schädliche Dämpfe und Flüssigkeiten austreten. Die Dämpfe können die Atemwege reizen. Austretende Akkufflüssigkeit kann zu Hautreizungen oder Verbrennungen führen.

Falls die Haut mit der Akkufflüssigkeit in Berührung kommt, sofort mit reichlich Wasser abspülen. Falls die Akkufflüssigkeit ins Auge gelangt, waschen Sie die Augen mit sauberem Wasser aus und begeben sich unverzüglich in ärztliche Behandlung!

Falls die Akkufflüssigkeit angrenzende Gegenstände benetzt hat, überprüfen Sie die betroffenen Teile. Vermeiden Sie Hautkontakt durch Tragen von Schutzhandschuhen. Reinigen Sie die Teile mit einem trockenen Haushaltspapier oder tauschen Sie die Teile gegebenenfalls aus. Austretende Dämpfe können die Atemwege reizen. Austretende Akkufflüssigkeit kann zu Hautreizungen oder Verbrennungen führen.

Schließen Sie den Akku nicht kurz. Halten Sie den nicht benutzten Akku fern von Büroklammern, Münzen, Schlüsseln, Nägeln, Schrauben oder anderen kleinen Metallgegenständen, die eine Überbrückung der Kontakte verursachen könnten. Ein Kurzschluss zwischen den Akkukontakten kann Verbrennungen oder Feuer zur Folge haben.

Durch spitze Gegenstände wie z. B. Nagel oder Schraubenzieher oder durch äußere Kraffeinwirkung kann der Akku beschädigt werden. Es kann zu einem internen Kurzschluss kommen und der Akku brennen, rauchen, explodieren oder überhitzen.

Warten Sie niemals beschädigte Akkus. Sämtliche Wartung von Akkus sollte nur durch den Hersteller oder bevollmächtigte Kundendienststellen erfolgen.

Schützen Sie den Akku vor Hitze, z. B. auch vor dauernder Sonneneinstrahlung, Feuer, Schmutz, Wasser und Feuchtigkeit. Es besteht Explosions- und Kurzschlussgefahr.

Betreiben und lagern Sie den Akku nur bei einer Umgebungstemperatur zwischen -20 °C und +50 °C. Lassen Sie den Akku z. B. im Sommer nicht im Auto liegen. Bei Temperaturen < 0 °C kann es gerätespezifisch zu Leistungseinschränkung kommen.

Laden Sie den Akku nur bei Umgebungstemperaturen zwischen 0 °C und +35 °C. Laden Sie den Akku mit USB-Anschluss nur über diesen bei Umgebungstemperaturen zwischen +10 °C und +35 °C. Laden außerhalb des Temperaturbereiches kann den Akku beschädigen oder die Brandgefahr erhöhen.

Behandeln Sie entladene Akkus vorsichtig. Akkus stellen eine Gefahrenquelle dar, da sie einen sehr hohen Kurzschlussstrom verursachen können. Selbst wenn sich Li-Ionen-Akkus scheinbar in entladene Zustand befinden, entladen sich diese nie vollständig.

Tauchen Sie den Akku nicht in Flüssigkeiten, wie (Salz-)Wasser oder Getränke. Kontakt mit Flüssigkeiten kann den Akku beschädigen. Dies kann zu Hitzeentwicklung, Rauchentwicklung, Entzündung oder Explosion des Akkus führen. Verwenden Sie den Akku nicht weiter und wenden Sie sich an einen von FEIN autorisierten Kundendienst.

Verwenden Sie keinen beschädigten Akku. Die Nutzung eines Akkus muss sofort gestoppt werden, sobald dieser anormale Eigenschaften aufweist, wie beispielsweise Geruchsentwicklung, Hitze, Verfärbung oder Verformung. Bei fortgesetztem Betrieb kann der Akku Hitze und Rauch entwickeln, sich entzünden oder explodieren.

Den Akku nicht öffnen, zerdrücken, überhitzen oder verbrennen. Bei Missachtung besteht Verbrennungs- und Brandgefahr. Folgen Sie den Anweisungen des Herstellers.

Löschen Sie brennende Li-Ionen-Akkus mit Wasser, Sand oder Feuerlöschdecke.

Vermeiden Sie physische Schläge/Einwirkungen. Schläge und Eindringen von Gegenständen können die Akkus beschädigen. Dies kann zu Leckagen, Hitzeentwicklung, Rauchentwicklung, Entzündung oder Explosion des Akkus führen.

Laden Sie den Akku niemals unbeaufsichtigt über Nacht. Bei Missachtung besteht unter Umständen Brand- und Explosionsgefahr.

Entnehmen Sie den Akku erst dann aus seiner Originalverpackung, wenn dieser verwendet werden soll.

Nehmen Sie den Akku nur bei ausgeschaltetem Elektrowerkzeug ab.

Nehmen Sie den Akku vor Arbeiten am Elektrowerkzeug aus dem Elektrowerkzeug. Läuft das Elektrowerkzeug unbeabsichtigt an, besteht Verletzungsgefahr.

Halten Sie den Akku vor Feuchtigkeit und Wasser geschützt. Reinigen Sie die verschmutzten Anschlüsse des Akkus und des Elektrowerkzeugs mit einem trockenen und sauberen Tuch.

Entnehmen Sie bei Transport und Aufbewahrung des Elektrowerkzeugs den Akku.

Befolgen Sie die Sicherheitshinweise in den Betriebsanleitungen der Ladegeräte von FEIN oder der AMPShare-Partner.

Schwingungs- und Geräuschemissionswerte

Die in diesen Anweisungen angegebenen Schwingungs- und Geräuschemissionswerte sind entsprechend einem in EN 62841 genormten Messverfahren gemessen worden und können für den Vergleich von Elektrowerkzeugen miteinander verwendet werden. Sie eignen sich auch für eine vorläufige Einschätzung der Schwingungs- und Geräuschbelastung.

 Die angegebenen Schwingungs- und Geräuschemissionswerte repräsentieren die hauptsächlichen Anwendungen des Elektrowerkzeugs.

Wenn allerdings das Elektrowerkzeug für andere Anwendungen, mit abweichenden Einsatzwerkzeugen oder ungenügender Wartung eingesetzt wird, können die Schwingungsgesamtwerte und die Geräuschemissionswerte abweichen. Dies kann die Schwingungs- und Geräuschbelastung über den gesamten Arbeitszeitraum deutlich erhöhen.

Für eine genaue Abschätzung der Schwingungs- und Geräuschbelastung sollten auch die Zeiten berücksichtigt werden, in denen das Gerät abgeschaltet ist oder zwar läuft, aber nicht tatsächlich im Einsatz ist. Dies kann die Schwingungs- und Geräuschbelastung über den gesamten Arbeitszeitraum deutlich reduzieren.

 Legen Sie zusätzliche Sicherheitsmaßnahmen zum Schutz des Bedieners vor der Wirkung von Schwingungen und Geräuschen fest wie zum Beispiel: Wartung von Elektrowerkzeug und Einsatzwerkzeugen, Warmhalten der Hände, Organisation der Arbeitsabläufe.

Umgang mit gefährdenden Stäuben

Bei Werkstoff abtragenden Arbeitsvorgängen mit diesem Produkt entstehen Stäube, die gefährlich sein können.

Berühren oder Einatmen von einigen Stäuben z. B. von Asbest und asbesthaltigen Materialien, bleihaltigem Anstrich, Metall, einigen Holzarten, Mineralien, Silikatpartikeln von gesteinshaltigen Werkstoffen, Farblösemitteln, Holzschutzmitteln, Antifouling für Wasserfahrzeuge kann bei Personen allergische Reaktionen, Atemwegserkrankungen, Krebs oder Fortpflanzungsschäden auslösen. Das Risiko durch das Einatmen von Stäuben hängt von der Exposition ab. Verwenden Sie eine auf den entstehenden Staub abgestimmte Absaugung sowie persönliche Schutzausrüstungen. Sorgen Sie für eine gute Belüftung des Arbeitsplatzes. Überlassen Sie das Bearbeiten von asbesthaltigem Material nur den Fachleuten.

Holzstaub und Leichtmetallstaub, heiße Mischungen aus Schleifstaub und chemischen Stoffen können sich unter ungünstigen Bedingungen selbst entzünden oder eine Explosion verursachen. Vermeiden Sie Funkenflug in Richtung Staubbehälter sowie Überhitzung des Produkts und des Schleifguts. Leeren Sie den Staubbehälter rechtzeitig. Beachten Sie die Bearbeitungshinweise des Werkstoffherstellers sowie die in Ihrem Land gültigen Vorschriften für die zu bearbeitenden Materialien.

Inbetriebnahme.

Vor jedem Gebrauch des Produkts folgende Schritte durchführen:

- Prüfen Sie den ordnungsgemäßen Zustand und die Funktionstüchtigkeit des Produkts.
- Prüfen Sie das Einsatzwerkzeug auf festen Sitz.

Bedienung.

Betätigen Sie den Drehrichtungsumschalter und den Gangwahlschalter nur bei Stillstand des Motors. Schieben Sie den Gangwahlschalter immer bis zum Anschlag. Das Elektrowerkzeug kann sonst beschädigt werden.

Eine Überlastung des Elektrowerkzeugs wird durch Blinken der Arbeitsbereichleuchte für 5 Sekunden angezeigt.

Bei Überlastung schaltet das Elektrowerkzeug ab. Bringen Sie den Drehrichtungsumschalter in Mittelstellung, um eine unbeabsichtigte Inbetriebnahme, z. B. beim Transport, zu vermeiden.

Elektronische Drehmomentabschaltung (siehe Seiten 10–11).

Stellen Sie das Drehmoment nur bei Stillstand des Motors ein.

Die Drehmomentabschaltung ist abhängig vom gewählten Drehmomentverhalten (siehe Bedieneinheit). Der Motor schaltet bei Erreichen des eingestellten Drehmoments ab und es ertönt ein Signalton (wenn aktiviert). Nach erfolgter Abschaltung lassen Sie den Ein-/Ausschalter los und drücken ihn für eine weitere Verschraubung erneut.

Sie können den Signalton ein- und ausschalten.

Beim Arbeiten im Modus Bohren „“ erfolgt keine elektronische Drehmomentabschaltung.

Drücken Sie das Elektrowerkzeug ausreichend stark gegen die Schraube, um gute Arbeitsergebnisse zu erhalten.

In den unteren Drehmomentstufen ist die maximale Drehzahl reduziert.

Bedieneinheit

Die Tasten (1), (2) und (3) dienen zur Einstellung des Arbeitsmodus bzw. zur Auswahl des Drehmomentverhaltens.

Die gewählte Taste leuchtet grün. Bei Betätigung einer Taste ertönt ein Signalton. Durch Drücken der Taste (2) länger als 3 Sekunden wird der Signalton ein- oder ausgeschaltet.

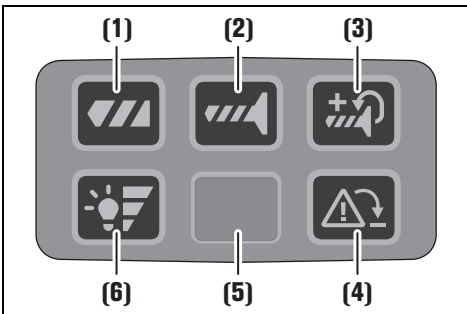

(1) Bohren

Die Drehmomentabschaltung ist deaktiviert.

(2) Schrauben

Die Drehmomentabschaltung ist aktiviert. Nach Erreichen des eingestellten Drehmoments schaltet der Motor ab.

(3) Schrauben mit Nachsetzen

Die Drehmomentabschaltung mit Nachsetzen ist aktiviert.

Nach Erreichen des eingestellten Drehmoments dreht der Motor mit reduzierter Geschwindigkeit weiter.

(4) Rückschlagüberwachung

Die Taste dient zum einmaligen Ausschalten der Rückschlagüberwachung.

Beim nächsten Anlauf des Produkts ist die Rückschlagüberwachung wieder aktiv.

- Taste leuchtet grün: Rückschlagüberwachung aktiv (Grundeinstellung)
- Taste leuchtet rot: Rückschlagüberwachung ausgeschaltet oder defekt.
Ist die Rückschlagüberwachung defekt, leuchtet die Taste dauerhaft rot und die Taste ist funktionslos. Das Elektrowerkzeug kann ohne diese Funktion weiter betrieben werden. Lassen Sie das Elektrowerkzeug umgehend von qualifiziertem Fachpersonal und nur mit originalen Ersatzteilen reparieren.
- Taste blinkt rot (5 Sekunden): Einsatzwerkzeug blockiert

(5) Arbeitsbereichleuchte

(6) Helligkeitseinstellung Arbeitsbereichleuchte



Die Taste dient zum Einstellen der Helligkeitsstufe der Arbeitsbereichleuchte.

Abstufung 0-1-2-3-0

Umgang mit dem Akku.

Laden Sie den Akku nur im Temperaturbereich von 0 °C ... +35 °C (32 °F ... 95 °F). Die Akku-Temperatur muss am Anfang des Ladevorgangs im Akku-Ladetemperaturbereich sein.

Ladezustandsanzeige am Akku (siehe Seite 15).

Der Ladezustand kann durch die grünen LEDs der Ladezustandsanzeige am Akku angezeigt werden. Drücken Sie die Taste für die Ladezustandsanzeige  oder  um den Ladezustand anzuzeigen.

Leuchtet nach dem Drücken der Taste für die Ladezustandsanzeige keine LED, ist der Akku defekt und muss ausgetauscht werden.

Absturzsicherung

Für Arbeiten in der Höhe kann eine geeignete Absturzsicherung für das Produkt am dafür vorgesehenen Befestigungspunkt angebracht werden.

Arbeiten in der Höhe dürfen nur durch geschultes Personal mit Kenntnissen zu Werkzeugsicherheit und Verwendung von Werkzeugen in der Höhe durchgeführt werden.

⚠️ WARNUNG Verwenden Sie nur Absturzsicherungen welche die nachstehenden Kriterien erfüllen. Andernfalls kann es zu schweren oder tödlichen Verletzungen kommen.

- Verwenden Sie nur Absturzsicherungen welche die aktuell gültige Anforderung nach ANSI/ISEA 121 erfüllen und eine gestreckte Gurtlänge von maximal 1,2 m nicht überschreiten.
- Beachten Sie, dass das Gesamtgewicht des Elektrowerkzeugs inklusive montiertem Zubehör nicht die zulässige Maximallast der Absturzsicherung überschreitet.

Beachten Sie die Sicherheitshinweise und Anweisungen die der Absturzsicherung beiliegen.

Prüfen Sie die Absturzsicherung vor jedem Gebrauch auf Beschädigungen wie angeschnittenes, angerissenes oder ausgefranztes Gewebe und beschädigte Nahtstellen. Beschädigte Absturzsicherungen dürfen nicht verwendet werden und sind sofort zu ersetzen.

Prüfen Sie den Befestigungspunkt am Elektrowerkzeug vor jedem Gebrauch auf festen Sitz und Beschädigungen wie Risse und scharfe Kanten. Lose oder beschädigte Befestigungspunkte dürfen nicht zur Befestigung von Absturzsicherungen verwendet werden.

Verwenden Sie die Absturzsicherung nicht zur Eigensicherung und befestigen Sie diese nicht an sich selbst.

Versuchen Sie nicht ein abstürzendes Elektrowerkzeug aufzufangen.

Verwenden Sie die Absturzsicherung nicht in der Nähe von sich bewegenden Teilen. Die Absturzsicherung könnte sich darin verfangen und große Gefahren verursachen.

Prüfen Sie vor dem Einsatz der Absturzsicherung den festen Sitz lösbarer Teile am Elektrowerkzeug.

Vergewissern Sie sich, dass die Benutzung einer Absturzsicherung die Nutzung des Elektrowerkzeugs und dessen Schutzeinrichtungen nicht beeinträchtigt.

Verbinden Sie die Absturzsicherung nur in der hier dargestellten Weise am dafür vorgesehenen Befestigungspunkt des Elektrowerkzeugs (siehe Seite 16).

Transport.

Die Li-Ionen-Akkus unterliegen den Anforderungen des Gefahrgutrechts. Die Akkus können durch den Benutzer ohne weitere Auflagen auf der Straße transportiert werden.

Beim Versand durch Dritte (z. B.: Lufttransport oder Spedition) sind besondere Anforderungen an Verpackung und Kennzeichnung zu beachten. Hier muss bei der Vorbereitung des Versandstückes ein Gefahrgut-Experte hinzugezogen werden.

Versenden Sie Akkus nur, wenn das Gehäuse unbeschädigt ist. Kleben Sie offene Kontakte ab und verpacken Sie den Akku so, dass er sich nicht in der Verpackung bewegt. Bitte beachten Sie auch eventuelle weiterführende nationale Vorschriften.

Wartung und Service.



Bei extremen Einsatzbedingungen kann sich bei der Bearbeitung von Metallen leitfähiger Staub im Inneren des Produkts absetzen. Blasen Sie häufig den Innenraum des Produkts durch die Lüftungsöffnungen mit trockener und ölfreier Druckluft aus.

Produkte, die mit Asbest in Berührung gekommen sind, dürfen nicht zur Reparatur gegeben werden. Entsorgen Sie mit Asbest kontaminierte Produkte entsprechend den im Land gültigen Vorschriften zur Entsorgung asbesthaltiger Abfälle.

Wenden Sie sich bei reparaturbedürftigen Produkten und Zubehör von FEIN an den Service von FEIN unter www.fein.com.

Erneuern Sie Aufkleber und Warnhinweise am Produkt bei Alterung und Verschleiß.

Verwenden Sie nur originale Ersatzteile von FEIN. Die aktuelle Ersatzteilliste für das Produkt finden Sie unter www.fein.com.

Folgende Teile können Sie bei Bedarf selbst austauschen:

Einsatzwerkzeuge, Akku

Gewährleistung und Garantie.

Die Gewährleistung auf das Erzeugnis gilt gemäß den gesetzlichen Regelungen im Lande des Inverkehrbringens. Darüber hinaus leistet FEIN Garantie entsprechend der FEIN-Hersteller-Garantieerklärung.

Im Lieferumfang des Produkts kann auch nur ein Teil des in dieser Betriebsanleitung beschriebenen oder abgebildeten Zubehörs enthalten sein.

Konformitätserklärung.

Die **CE-Erklärung** gilt nur für Länder der Europäischen Union und der EFTA (European Free Trade Association) und nur für Produkte, die für den EU- oder EFTA-Markt bestimmt sind. Nach dem Inverkehrbringen des Produkts auf dem EU-Markt, verliert das UKCA-Zeichen seine Gültigkeit.

Die **UKCA-Erklärung** gilt nur für den britischen Markt (England, Wales und Schottland) und nur für Produkte, die für den britischen Markt bestimmt sind. Nach dem Inverkehrbringen des Produkts auf dem britischen Markt verliert das CE-Zeichen seine Gültigkeit.

Außerbetriebnahme.

1. Trennen Sie das Produkt vom Netz und entfernen Sie den Akku.
2. Demontieren Sie am Produkt montierte Einsatzwerkzeuge und Zubehör.

Umweltschutz, Entsorgung.



Werfen Sie Akkus nicht in den Hausmüll!

Verpackungen, ausgemusterte Elektrowerkzeuge und Zubehör einer umweltgerechten Wiederverwertung zuführen.

Akkus nur im entladenen Zustand einer geordneten Entsorgung zuführen.

Bei nicht vollständig entladenen Akkus zur Vorsorge gegen Kurzschlüsse den Steckverbinder mit Klebstreifen isolieren.

Nur für EU-Länder:

Gemäß der europäischen Richtlinie 2006/66/EG müssen defekte oder verbrauchte Akkus getrennt gesammelt und einer umweltgerechten Wiederverwertung zugeführt werden.

Nur für Deutschland:

Elektrogesetz.

Information für Endverbraucher zum Elektro- und Elektronikgerätegesetz (ElektroG). Hier sind die wichtigsten Informationen zusammengestellt.

1. Getrennte Erfassung von Altgeräten

Elektro- und Elektronikgeräte, die zu Abfall geworden sind, werden als Altgeräte bezeichnet. Besitzer von Altgeräten haben diese einer vom unsortierten Siedlungsabfall getrennten Erfassung zuzuführen. Für die Entsorgung von Altgeräten gibt es Sammel- und Rückgabesysteme. Altgeräte gehören nicht in den Hausmüll!

2. Batterien, Akkus und Lampen

Altbatterien und Altakkumulatoren, die nicht vom Altgerät umschlossen sind, sowie Lampen, die zerstörungsfrei aus dem Altgerät entnommen werden können, müssen im Regelfall durch den Besitzer vor der Entsorgung vom Altgerät getrennt werden. Dies gilt nicht, soweit Altgeräte einer Vorbereitung zur Wiederverwendung unter Beteiligung eines öffentlich-rechtlichen Entsorgungsträgers zugeführt werden.

3. Möglichkeiten der Rückgabe von Altgeräten

Besitzer von Altgeräten aus privaten Haushalten können diese bei den Sammelstellen der öffentlich-rechtlichen Entsorgungsträger oder bei den von Herstellern oder Vertriebern im Sinne des ElektroG eingerichteten Rücknahmestellen unentgeltlich abgeben. Rücknahmepflichtig sind Geschäfte mit einer Verkaufsfläche von mindestens 400 m² für Elektro- und Elektronikgeräte sowie diejenigen Lebensmittelgeschäfte mit einer Gesamtverkaufsfläche von mindestens 800 m², die mehrmals pro Jahr oder dauerhaft Elektro- und Elektronikgeräte anbieten und auf dem Markt bereitstellen. Händler, welche Elektro- und Elektronikgeräte via Fernkommunikationsmitteln vertreiben sind ebenfalls zur Rücknahme verpflichtet, sofern die Lager- und Versandflächen für Elektro- und Elektronikgeräte mindestens 400 m² betragen oder die gesamten Lager- und Versandflächen mindestens 800 m² betragen. Verreiber haben die Rücknahme grundsätzlich durch geeignete Rückgabemöglichkeiten in zumutbarer Entfernung zum jeweiligen Endnutzer zu gewährleisten. Bei rücknahmepflichtigen Vertriebern besteht die Möglichkeit der unentgeltlichen Rückgabe eines Altgerätes dann, wenn ein neues gleichartiges Gerät, das im Wesentlichen die gleichen Funktionen erfüllt, an einen Endnutzer abgegeben wird. Für Geräte der Kategorien 1, 2 oder 4 gemäß § 2 Abs. 1 ElektroG („Wärmeüberträger“, „Bildschirmgeräte“ oder „Großgeräte“ mit einer äußeren Abmessung > 50 Zentimeter) kann bei Auslieferung eines neuen Gerätes an einen privaten Haushalt, das gleichartige Altgerät auch dort zur unentgeltlichen Abholung übergeben werden; dies gilt bei einem Vertrieb unter Verwendung von Fernkommunikationsmitteln, nämlich. Zu einer entsprechenden Rückgabeabsicht werden Endnutzer beim Abschluss eines Kaufvertrages befragt.

Außerdem besteht die Möglichkeit der unentgeltlichen Rückgabe bei Sammelstellen der Verreiber unabhängig vom Kauf eines neuen Gerätes für solche Altgeräte, die in keiner äußeren Abmessung größer als 25 Zentimeter sind, und zwar beschränkt auf drei Altgeräte pro Geräteart.

4. Herstellerseitige Möglichkeiten der Rückgabe von Altgeräten

Die Fein GmbH gehört dem genehmigten Rücknahmesystem der Stiftung EAR an. Dadurch sind wir in der Lage eine flächendeckende Rücknahme von Altprodukten (gem. ElektroG) anzubieten.

Fein bietet Ihnen selbstverständlich auch die Möglichkeit Maschinen, Batterien und Akkus von Fein direkt zurückzunehmen, wenn diese das Ende ihrer Lebensdauer erreicht haben. Sollten Sie von diesem Service Gebrauch machen wollen, können Sie das entsprechende Produkt an uns zurückschicken.

5. Datenschutz-Hinweis

Altgeräte können sensible personenbezogene Daten enthalten. Jeder Endnutzer ist für das Löschen dieser personenbezogenen Daten auf den zu entsorgenden Altgeräten eigenverantwortlich.

6. Bedeutung des Symbols

„durchgestrichene Mülltonne“

























Das auf Elektro- und Elektronikgeräten abgebildete Symbol einer durchgestrichenen Mülltonne weist darauf hin, dass das jeweilige Gerät am Ende seiner Lebensdauer getrennt vom unsortierten Siedlungsabfall zu erfassen ist.



















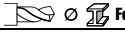
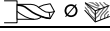
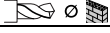

Zubehör.

Verwenden Sie nur originales Zubehör von FEIN, das für das Produkt bestimmt ist. Zulässiges Zubehör für das Produkt finden Sie unter www.fein.com.

Translation of the Original Instructions.

Symbols, abbreviations and terms used.

Symbol, character	Explanation
	Make sure to read the enclosed documents such as the Instruction Manual and the General Safety Instructions.
	Do not touch the rotating parts of the power tool.
	Observe the instructions in the text or graphic opposite!
	Observe the information in the adjacent text!
	General prohibition sign. This action is prohibited.
	AMPShare is the shared battery system that lets you run many tools from many pro brands on just one battery.
	Before commencing this working step, remove the battery from the power tool. Otherwise there may be danger of injury caused by unintentional starting of the power tool.
	Use eye protection during operation.
	Use ear protection during operation.
	Use protective gloves during operation.
	Do not charge damaged batteries.
	Protect the battery against heat, e.g., against continuous intense sunlight, fire, debris, water, and moisture.
	
	Additional information.
	Gripping surface
	Switching on
	Switching off
	See section “Operating Instructions”
	Clockwise rotation
	Anticlockwise rotation
	Caution: Do not view into the switched-on lamp!
	Confirms the conformity of the power tool with the directives of the European Community.
	Confirms the conformity of the power tool with the directives of Great Britain (England, Wales, Scotland).

Symbol, character	Explanation
	Confirms the conformity of the power tool with the national technical regulations of the Customs Union (Belarus, Russia, Kyrgyzstan, Kazakhstan and Armenia).
	This symbol confirms the certification of this product for the USA and Canada.
	This sign indicates a possible dangerous situation that could cause severe or fatal injury.
	Recycling symbol: designates recyclable materials
	Worn out power tools and other electrotechnical and electrical products should be sorted separately for environmental-friendly recycling.
	Identifies recyclable packaging and products that must be collected and disposed of separately.
	Battery type
	Charger type
1.  2.  3.  4. 	1. gear/2. gear/3. gear/4. gear
	Drilling diameter, steel
	Drilling diameter, wood
	Drilling diameter, stone
	Chuck clamping range
	Screw diameter
	Weight according to EPTA-Procedure 01
	Low speed
	High speed
	Reduce torque
	Increase torque
*	The torque is dependent of the battery being used. The specified values apply for the ProCORE 18V 8 Ah battery.
(**)	May contain numbers and letters
(Ax - Zx)	Marking for internal purposes

Character	Unit of measurement, international	Explanation
U	V $_{DC}$	DC voltage
f	Hz	Frequency
n_0	/min, min $^{-1}$, rpm, r/min	No-load speed (with fully charged battery)
n_5	/min, min $^{-1}$	Impact rate
$M_{...}$	Nm	Torque (maximal/hard/soft)*
T_{CHARGE}	°C	Allowable ambient temperature when charging
\varnothing	mm	Diameter of a round part
L_{pA}	dB	Sound pressure level

Character	Unit of measurement, international	Explanation
L_{wA}	dB	Sound power level
L_{pCpeak}	dB	Peak sound pressure level
$K_{...}$		Uncertainty
a	m/s^2	Vibrational emission value according to EN 62841 (vector sum of three directions)
$a_{h,D}$	m/s^2	Mean vibrational value for drilling in metal
$a_{h,I/D}$	m/s^2	Mean vibrational value for impact drilling in concrete
a_h	m/s^2	Arithmetic mean value of the vibration total values
	m, s, kg, A, mm, V, W, Hz, N, °C, dB, min, m/s^2	Basic and derived units of measurement from the international system of units SI .

For your safety.

WARNING Read all safety warnings and all instructions. Failure to follow the warnings and instructions may result in electric shock, fire and/or serious injury.

Save all warnings and instructions for future reference.

 Do not use this power tool before you have thoroughly read and completely understood this Instruction Manual and the enclosed "General Safety Instructions" (document number 3 41 30 465 06 0). The documents mentioned should be kept for later use and enclosed with the power tool, should it be passed on or sold.

Please also observe the relevant national industrial safety regulations.

Intended use of the power tool.

The hand-held cordless drill/driver is intended for screwing in and unscrewing screws and nuts, and for drilling and screwdriving in metal, wood and plastic as well as for impact drilling in stone (ASCM18-4 QMP AS (**)) in weather-protected environments without water supply using the application tools and accessories recommended by FEIN.

In environments subject to interference, a reduction of the operating quality is possible; this can include temporary failure, temporary reduction of the function or the intended operating behaviour, for the correction of which intervention by the operator is required.

Drill safety warnings.

Safety instructions for all operations.

Wear ear protectors when impact drilling. Exposure to noise can cause hearing loss.

Use the auxiliary handle(s). Loss of control can cause personal injury.

Hold the power tool by the insulated gripping surfaces, when performing an operation where the cutting accessory or fasteners may contact hidden wiring. Cutting accessory contacting a "live" wire may make exposed metal parts of the power tool "live" and could give the operator an electric shock.

Safety instructions when using long drill bits.

Never operate at higher speed than the maximum speed rating of the drill bit. At higher speeds, the bit is likely to bend if allowed to rotate freely without contacting the workpiece, resulting in personal injury.

Always start drilling at low speed and with the bit tip in contact with the workpiece. At higher speeds, the bit is likely to bend if allowed to rotate freely without contacting the workpiece, resulting in personal injury.

Apply pressure only in direct line with the bit and do not apply excessive pressure. Bits can bend causing breakage or loss of control, resulting in personal injury.

Special safety instructions.

Do not use a damaged power tool. Before each use of the power tool, check the housing and other components for damage such as cracks or breakage.

Only use approved batteries. When using non-compatible batteries, the power tool will not start.

Beware of any concealed electric cables, gas or water conduits. Check the working area before commencing work, e. g. with a metal detector.

Wear personal protective equipment. Depending on application, use face shield, safety goggles or safety glasses. As appropriate, wear dust mask, hearing protectors, gloves and workshop apron capable of stopping small abrasive or workpiece fragments. The eye protection must be capable of stopping flying debris generated by various operations. The dust mask or respirator must be capable of filtering particles generated by your operation. Prolonged exposure to high intensity noise may cause hearing loss.

When working at height, block off the area below the work area and always secure the power tool and the workpiece against falling.

Only use the power tool on a stable work surface and ensure a secure footing.

Secure the work piece firmly. A work piece that is gripped tightly in a clamping device or vice, is more secure than if held by hand.

Hold the power tool firmly. High reaction torque can briefly occur.

Do not work with materials containing magnesium.

Danger of fire.

Do not work with CFRP (carbon-fiber-reinforced polymer) and materials containing asbestos. These materials are considered carcinogenic.

Do not rivet or screw any name-plates or signs onto the power tool. If the insulation is damaged, protection against an electric shock will be ineffective.

Do not use accessories which are not specifically designed and recommended by the power tool manufacturer. Safe operation is not ensured merely because an accessory fits your power tool.

Clean the ventilation openings on the power tool at regular intervals using non-metal tools. The blower of the motor draws dust into the housing. An excessive accumulation of metallic dust can cause an electrical hazard.

Never look or stare into the light of the power tool's lamp from a short distance. Never point the light of the lamp into the eyes of other persons in close vicinity.

The radiation produced by the lamp can be harmful for the eye.

Do not direct the power tool against yourself, other persons or animals. Danger of injury from sharp or hot application tools.

Use and handling of the battery (battery pack).

These safety warnings apply only for 18V FEIN AMPShare Li-ion batteries.

Use the battery only in AMPShare partner products. 18V batteries marked with AMPShare are fully compatible with the following products:

- All products of the FEIN-18V-AMPShare system
- All 18V products from AMPShare partners.

When working with and charging incorrect, damaged, repaired or reconditioned batteries, imitations or other brands, there is danger of fire and/or explosion.

Observe the battery recommendations in the operating instructions for your product. Only in this way can the battery and the product be operated safely, and the batteries are protected from dangerous overload.

Only charge the batteries with chargers recommended by FEIN or one of the AMPShare partners. A charger that is suitable one type of battery pack may create a risk of fire when used with another battery pack.

The battery is supplied partially charged. To ensure full battery capacity, completely charge the battery in the battery charger before using for the first time.

Store batteries out of the reach of children.

Batteries must not be disassembled, opened or reduced in size. Do not subject batteries to mechanical impact or shock. Hazardous vapours and fluid can escape in case of damage and improper use of the battery. The vapours can irritate the respiratory system. Liquid ejected from the battery may cause skin irritations or burns.

In case of skin contact with battery fluid, rinse immediately with plenty of water. In case of eye contact with battery fluid, wash out the eye with clean water and immediately seek a doctor for treatment!

When the battery fluid has come into contact with objects close by, check the respective components. Avoid skin contact by wearing protective gloves. Clean the parts with dry household paper or replace the parts if necessary. Escaping vapours can irritate the respiratory system. Liquid ejected from the battery may cause skin irritations or burns.

Do not short-circuit the battery. Keep the battery not being used away from paper clips, coins, keys, nails, screws or other small metal objects, that can make a connection from one terminal to another. Shorting the battery terminals together may cause burns or a fire.

The battery can be damaged by sharp objects such as nails or screwdrivers or by external force. An internal short-circuit may occur and the battery can burn, smoke, explode or overheat.

Never maintain damaged batteries. Any maintenance of batteries should be performed only by the manufacturer or by authorised after-sales service centers.



Protect the battery against heat, e.g., against continuous intense sunlight, fire, debris, water, and moisture. Danger of explosion and short-circuiting.



Operate and store the battery only at ambient temperatures between -20 °C and +50 °C. As an example, do not leave the battery in a vehicle in summer. At temperatures < 0 °C, machine-specific performance restrictions are possible.

Charge the battery only at ambient temperatures between 0 °C and +35 °C. Charge the battery via USB connection only at ambient temperatures between +10 °C and +35 °C. Charging the battery outside the temperature range may damage the battery or increase the risk of fire.

Handle discharged batteries with care. Batteries are a source of danger, as they can cause a very high short-circuit current. Even when Li-ion batteries appear to be in a discharged state, they never fully discharge.

Do not immerse the battery in liquids, such as (salt) water or beverages. Contact with liquids can damage the battery. This may result in heat build-up, smoke generation, ignition or explosion of the battery. Do not continue to use the battery and contact an after-sales service authorized by FEIN.

Do not use a damaged battery. The use of a battery must be stopped immediately as soon as abnormal properties, such as odour development, heat, discolouration or deformation occur. Continued operation can cause the battery to generate heat and smoke, ignite or explode.

Do not open, crush, overheat or set fire to the battery. Non-observance of this warning may result in burns and fire. Follow the manufacturer's instructions.

Extinguish burning Li-ion batteries with water, sand or a fire blanket.

Avoid physical blows/impact. Impact and penetration of objects can damage batteries. This may result in leakage, heat build-up, smoke generation, ignition or explosion of the battery.

Never charge the battery unattended overnight. Fire and explosion hazards can result in case of non-observance.

Do not remove the battery from its original packaging until it is going to be used.

Remove the battery only when the power tool is switched off.

Before any work on the machine itself, remove the battery from the power tool. If the power tool accidentally starts, there is danger of injury.

Protect the battery against moisture and water. Clean contaminated battery terminals and power tool connections with a dry, clean cloth.

Remove the battery when transporting and storing the power tool.

Observe the safety instructions in the manuals of the chargers from FEIN or the AMPShare partners.

Vibration and noise emission values

The vibration and noise emission values given in these instructions have been measured according to a measurement method standardised in EN 62841 and can be used to compare power tools with each other. They are also suitable for a preliminary assessment of vibration and noise exposure.

 The given vibration and noise emission values represent the main applications of the power tool.

However, if the power tool is used for other applications, with deviating application tools or insufficient maintenance, the overall vibration values and the noise emission values may differ. This can significantly increase the vibration and noise exposure over the total working period.

For an accurate estimation of vibration and noise exposure, the durations when the equipment is switched off or running but not actually in use should also be taken into account. This may significantly reduce the vibration and noise exposure over the total working period.

 Identify additional safety measures to protect the operator from the effects of vibration and noise such as: Maintain the power tool and the accessories, keep the hands warm, organization of work patterns.

Handling hazardous dusts

For work procedures with this product where material is removed, dusts develop that can be hazardous to one's health.

Contact with or inhaling some dust types, e.g. asbestos and asbestos-containing materials, lead-containing coatings, metal, some wood types, minerals, silicate particles from materials containing stone, paint solvents, wood preservatives, anti-fouling paints for vessels, can trigger allergic reactions to the operator or bystanders or lead to respiratory infections, cancer, birth defects or other reproductive harm. The risk from inhaling dusts depends on the exposition. Use dust extraction matched appropriately for the developing dust, as well as personal protective equipment. Provide for good ventilation of the workplace. Leave the processing of asbestos-containing materials to specialists.

Wood and light-metal dust, hot mixtures of sanding dust and chemical materials can self-ignite under unfavourable conditions or cause an explosion. Avoid sparking in the direction of the dust collector as well as overheating of the product and the materials being sanded. Empty the dust collector in good time. Observe the material manufacturer's working instructions, as well as the relevant regulations in your country for the materials being worked.

Starting Operation.

Carry out the following steps each time before using the product.

- Check the proper condition and operation of the product.
- Check the tight seating of the application tool.

Operation.

Adjust the rotational direction switch and the gear switch only when the machine is at a complete stop. Always push the gear switch through to the stop. Otherwise, the machine can become damaged.

Overloading of the power tool is indicated by the work area lamp flashing for 5 seconds.

In case of overload, the machine switches off.

To avoid accidental starting, e. g., during transport, set the rotation selector switch to the centre position.

Electronic torque shut-off (see pages 10–11).

Adjust the torque only when the machine is at a complete stop.

The torque shut-off depends on the selected torque characteristic (see operating unit).

The motor switches off when reaching the set torque and an audio signal sounds (if activated). After the shut-off has taken place, release the on/off switch and press it again for the next screwdriving operation.

The audio signal can be switched on and off.

When working in the “” mode, there is no torque shut-off.

To achieve good working results, press the power tool with sufficient force against the screw.

The maximum speed is reduced in the lower torque levels.

Operating unit

Buttons (1), (2) and (3) are used for setting the operation mode or selecting the torque characteristic.

The selected button lights up green. An audio signal sounds when pressing a button. Pressing button (2) for longer than 3 seconds switches the audio signal on or off.

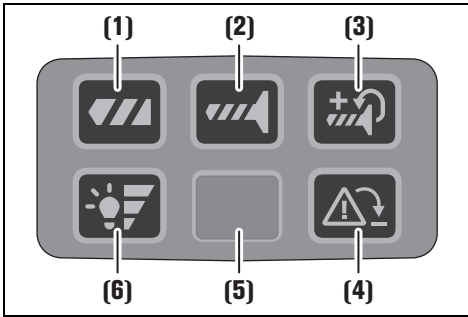

(1) Drilling

The torque shut-off is deactivated.

(2) Screwdriving

The torque shut-off is activated.

The motor switches off after reaching the set torque.

(3) Screwdriving with resetting

Torque shut-off with resetting is activated.

After reaching the set torque, the motor continues to rotate at reduced speed.

(4) Kickback monitoring

The button is used for one-time deactivation of the kickback monitoring.

At the next start-up of the product, the kickback monitoring is active again.

- Button lights up green: Kickback monitoring is active (basic setting)
- Button lights up red: Kickback monitoring is switched off or defective.
If the kickback monitoring is defective, the button continuously lights up red and is non-functional. The power tool can continue to be operated without this function. Have the power tool repaired promptly through a qualified repair person and only using original replacement parts.
- Button flashes red (5 seconds): Application tool is blocked

(5) Work area lamp

(6) Brightness adjustment of work area light

The button is used for brightness adjustment of the work area light.

Gradations 0-1-2-3-0

Handling the battery.

Charge the battery only at a temperature range from 0 °C ... 35 °C (32 °F ... 95 °F). At the beginning of the charging procedure, the battery temperature must be within the battery operating-temperature range.

Charge-control Indicator on the Battery (see page 15).

The charge condition can be indicated by the green LEDs of the charge-control indicator on the battery. Press the charge-control indicator button (On) or to indicate the charge condition.

When no LED lights up after pressing the charge-control indicator button, the battery is defective and must be replaced.

Securing cable

For working at height, suitable securing cables for the product can be fitted at the intended fastening point. Working at height may only be carried out by trained personnel with knowledge of tool safety and the use of tools at height.

WARNING Only use securing cables that meet the following criteria. Otherwise, serious or fatal injuries may result.

- Only use securing cables/fall protection devices that fulfill the currently valid requirements of ANSI/ISEA 121 and do not exceed a maximum stretched belt length of 1.2 m.
- Ensure that the total weight of the power tool including the mounted accessories does not exceed the maximum allowable load of the securing cable/fall protection system.

Observe the safety and operating instructions enclosed with the securing cable.

Before each use, check the securing cable/fall protection system for damage such as cut, torn or frayed fabric and damaged seams. Damaged securing cables/fall protection devices must not be used and must be replaced immediately.

Before each use, check the fastening point on the power tool for tight seating and damage such as cracks and sharp edges. Loose or damaged fastening points must not be used to attach securing cables/fall protection devices.

Do not use the securing cable/fall protection system to secure yourself and do not attach it to yourself.

Do not attempt to catch a falling power tool.

Do not use the securing cable/fall protection system near moving parts. The securing cable/fall protection could become entangled and cause great hazards.

Before using the securing cable/fall protection, check the tight seating of any detachable parts on the power tool.

Ensure that the use of fall protection does not impair the use of the power tool and its protective devices.

Connect the securing cable to the intended fastening point of the power tool only as shown (see page 16).

Transport.

The Li-ion batteries are subject to the Dangerous Goods Legislation requirements. The user can transport the batteries by road without further requirements.

When being transported by third parties (e.g.: air transport or forwarding agency), special requirements on packaging and labelling must be observed. For preparation of the item being shipped, consulting an expert for hazardous material is required.

Dispatch batteries only when the housing is undamaged. Tape or mask off open contacts and pack up the battery in such a manner that it cannot move around in the packaging. Please also observe possibly more detailed national regulations.

Maintenance and Service.



When working metal under extreme operating conditions, it is possible for conductive dust to settle in the interior of the product.

Blow out the interior of the product via the ventilation openings frequently with dry and oil-free compressed air.

Products that have come into contact with asbestos may not be sent in for repair. Dispose of products contaminated with asbestos according to the applicable country-specific regulations for such disposal.

For products and accessories from FEIN that require repair, contact the FEIN Service at www.fein.com.

Renew stickers and warning indications on the product when aged and worn.

Use only original spare parts from FEIN. The current spare parts list for the product can be found at www.fein.com.

If required, you can change the following parts yourself:

application tools, battery

Warranty and liability.

The warranty for the product is valid in accordance with the legal regulations in the country where it is marketed. In addition, FEIN also provides a guarantee in accordance with the FEIN manufacturer's warranty declaration.

The delivery scope of the product may include only a part of the accessories described or shown in this Instruction Manual.

Declaration of conformity.

This **CE declaration** is only valid for European Union and EFTA (European Free Trade Association) countries and only for products intended for the EU or EFTA market. After placing the product on the EU market the UKCA mark loses its mark validity.

The **UKCA declaration** is only valid for the Great Britain market (England, Wales and Scotland) and only for products intended for the Great Britain market. After placing the product on the Great Britain market the CE mark loses its mark validity.

Putting out of operation.

1. Disconnect the product from the power supply or remove the battery.
2. Remove any application tools and accessories mounted on the product.

Environmental protection, disposal.

 **Do not dispose of the batteries into household waste!**

Packaging, worn out power tools and accessories should be sorted for environmental-friendly recycling. Dispose of batteries only when discharged.

For batteries that are not completely discharged, insulate the terminals with tape as a protective measure against short-circuiting.

Only for EC countries:

























According to the European Guideline 2002/66/EC, defective or used battery packs/batteries, must be collected separately and disposed of in an environmentally correct manner.





















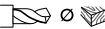

Accessories.

Only use original accessories from FEIN intended for the product. Approved accessories for the product can be found at www.fein.com.

Traduction de la notice originale.

Symboles, abréviations et termes utilisés.

Symbole, signe	Explication
	Lire impérativement les documents ci-joints tels que la notice d'utilisation et les instructions générales de sécurité.
	Ne pas toucher les éléments en rotation de l'outil électrique.
	Suivre les indications données dans le texte ou la représentation graphique ci-contre !
	Suivre les indications données dans le texte ci-contre !
	Signal général d'interdiction. Cette action est interdite !
	AMPShare désigne le système de batteries partagées permettant d'utiliser une seule et même batterie sur de nombreux outils de différentes marques.
	Avant d'effectuer ce travail, retirer la batterie de l'outil électrique. Sinon, il y a des risques de blessures dues à un démarrage non intentionné de l'outil.
	Lors des travaux, porter une protection oculaire.
	Lors des travaux, porter une protection acoustique.
	Lors des travaux, utiliser un protège-main.
	Ne pas charger des batteries endommagées.
	Protéger la batterie de toute source de chaleur, comme par ex. l'exposition directe au soleil, au feu, aux encrassements et à l'humidité.
	
	Information supplémentaire.
	Poignée
	Mise en marche
	Arrêt
	voir chapitre « Indications d'utilisation. »
	Rotation à droite
	Rotation à gauche
	Attention : Ne pas regarder directement la lampe allumée !
	Confirme la conformité de l'outil électrique avec les directives de l'Union Européenne.
	Confirme la conformité de l'outil électrique avec les directives de la Grande Bretagne (Angleterre, Pays de Galles, Écosse).
	Confirme la conformité de l'outil électrique avec les réglementations techniques nationales de l'union douanière (Biélorussie, Kirghizistan, Kazakhstan et Arménie).

Symbole, signe	Explication
	Ce symbole confirme la certification de ce produit aux États-Unis et au Canada.
	Cette indication indique une situation éventuellement dangereuse pouvant entraîner de graves blessures ou la mort.
	Signalisation de recyclage : indique les matériaux recyclables
	Trier les outils électriques ainsi que tout autre produit électrotechnique et électrique et les déposer à un centre de recyclage respectant les directives relatives à la protection de l'environnement.
	Marque les emballages et les produits recyclables qui doivent être collectés et éliminés séparément.
	Type de batterie
	Type de chargeur
1.  2.  3.  4. 	1ère vitesse/2e vitesse/3e vitesse/4e vitesse
 \varnothing  Fe	Diamètre de perçage acier
 \varnothing 	Diamètre de perçage bois
 \varnothing 	Diamètre de perçage pierre
	Plage de serrage du mandrin
	Diamètre vis
	Poids suivant EPTA-Procédure 01
	Faible vitesse de rotation
	Vitesse de rotation élevée
	Diminuer le couple
	Augmenter le couple
*	Le couple dépend de la batterie utilisée. Les valeurs indiquées sont valables pour la batterie ProCORE 18V 8 Ah.
(**)	Peut contenir des chiffres ou des lettres
(Ax - Zx)	Marquage interne

Signe	Unité internationale	Explication
U	V _~	Tension en courant continu
f	Hz	Fréquence
n_0	/min, min ⁻¹ , rpm, r/min	Vitesse à vide (pour batterie complètement chargée)
n_S	/min, min ⁻¹	Fréquence de frappe
$M_{..}$	Nm	Couple(max. / dur / doux)*
T_{CHARGE}	°C	Température ambiante admissible lors du rechargement
\varnothing	mm	Diamètre d'un élément
L_{pA}	dB	Niveau de pression acoustique
L_{wA}	dB	Niveau d'intensité acoustique
L_{pCpeak}	dB	Niveau max. de pression acoustique
$K_{..}$		Incertitude

Signe	Unité internationale	Explication
a	m/s^2	Valeur d'émission vibratoire suivant EN 62841 (somme vectorielle des trois axes directionnels)
$a_{h,D}$	m/s^2	Valeur de vibration moyenne pour le perçage dans le métal
$a_{h,I/D}$	m/s^2	Valeur de vibration moyenne pour le perçage à percussion dans le béton
a_h	m/s^2	moyenne arithmétique des valeurs totales des vibrations
	m, s, kg, A, mm, V, W, Hz, N, °C, dB, min, m/s^2	Unités de base et unités dérivées du système international SI.

Pour votre sécurité.

AVERTISSEMENT

Lire tous les avertissements de sécurité et toutes les instructions. Ne pas suivre les avertissements et instructions peut donner lieu à une électrocution, un incendie et/ou une blessure sérieuse.

Conservez tous les avertissements et toutes les instructions pour pouvoir vous y reporter ultérieurement.



Ne pas utiliser cet outil électrique avant d'avoir soigneusement lu et compris totalement cette notice d'utilisation ainsi que les « Instructions générales de sécurité » (réf. documents 3 41 30 465 06 0). Conserver ces documents pour une utilisation ultérieure et les joindre à l'outil électrique en cas de transmission ou de vente à une tierce personne. De même, respecter les dispositions concernant la prévention des accidents du travail en vigueur dans le pays en question.

Conception de l'outil électrique.

La perceuse-visseuse électroportative, conçue pour le serrage et le desserrage à sec de vis et écrous et pour le perçage et le vissage à sec dans le métal, le bois, les matières plastiques et le perçage à percussion dans la pierre (ASCM18-4 QMP AS (**)) à l'abri des intempéries avec les outils d'insertion et les accessoires autorisés par FEIN.

Dans un environnement présentant à perturbations élevées, une réduction de la qualité de fonctionnement est possible, telle que panne temporaire, réduction temporaire de la fonctionnalité ou du comportement de fonctionnement conforme. Dans de tels cas, il est nécessaire à l'opérateur d'intervenir pour remédier à la perturbation.

Consignes de sécurité pour les perceuses.

Consignes de sécurité spéciales.

Porter des protecteurs d'oreilles lors du perçage avec des perceuses à percussion. L'exposition aux bruits peut provoquer une perte de l'audition.

Utiliser la / les poignée(s) auxiliaire(s). La perte de contrôle peut provoquer des blessures.

Tenir l'outil électrique par les surfaces de préhension isolées, lors de la réalisation d'une opération au cours de laquelle l'outil d'insertion ou les vis pourraient entrer en contact avec des conducteurs électriques encastrés. Le contact avec un fil sous tension peut également mettre sous tension les parties métalliques exposées de l'outil et provoquer un choc électrique sur l'opérateur.

Consignes de sécurité lors de l'utilisation de forets longs.

Ne jamais fonctionner à une vitesse supérieure à la vitesse maximale autorisée du foret. À des vitesses plus élevées, le foret risque de se plier s'il est autorisé à tourner librement sans toucher la pièce, entraînant des blessures.

Commencer toujours à percer à basse vitesse et avec le bout du foret en contact avec la pièce. À des vitesses plus élevées, le foret risque de se plier s'il tourne librement sans entrer en contact avec la pièce, entraînant des blessures corporelles.

Appliquer une pression uniquement en ligne directe avec le foret et ne pas appliquer trop de pression. Les bits peuvent se plier ou se briser et provoquer une perte de contrôle, entraînant ainsi des blessures.

Instructions particulières de sécurité.

Ne pas utiliser un outil électrique endommagé. Avant chaque utilisation de l'outil électrique, examiner le boîtier et les autres composants pour détecter des dommages éventuels, comme des fissures ou des ruptures.

N'utiliser que des batteries homologuées. Lors de l'utilisation de batteries non compatibles, la machine ne démarre pas.

Faire attention aux câbles électriques, conduites de gaz et d'eau éventuellement cachés. Avant de commencer le travail, contrôler la zone de travail à l'aide d'un détecteur de métaux par exemple.

Porter un équipement de protection individuelle. En fonction de l'application, utiliser un écran facial, des lunettes de sécurité ou des verres de sécurité. Le cas échéant, utiliser un masque anti-poussières, des protections auditives, des gants et un tablier pouvant vous protéger des projections de fragments abrasifs ou des pièces à travailler. La protection oculaire doit être capable d'arrêter les débris volants produits par les diverses opérations. Le masque anti-poussières ou le masque respiratoire doit pouvoir filtrer les particules générées lors de l'utilisation de l'appareil. L'exposition prolongée aux bruits de forte intensité peut provoquer une perte de l'audition.

Lors de travaux en hauteur, bloquer la surface sous la zone de travail et sécuriser toujours l'outil électrique et la pièce à travailler contre les chutes.

N'utiliser l'outil électrique que sur une surface de travail stable et veiller à toujours garder une position de travail stable.

Bloquer la pièce à travailler. Une pièce à travailler serrée par un dispositif de serrage est fixée de manière plus sûre que si elle est seulement tenue de la main.

Tenez fermement l'outil électrique. Il pourrait avoir des réactions inattendues.

Ne pas travailler de matériaux contenant du magnésium. Il y a risque d'incendie.

Ne pas travailler du PRFC (plastique à renfort fibre de carbone) et pas de matériaux contenant de l'amiante. Ils sont considérés cancérigènes.

Il est interdit de visser ou de riveter des plaques ou des repères sur l'outil électrique. Une isolation endommagée ne présente aucune protection contre une électrocution.

Ne pas utiliser des accessoires qui n'ont pas été spécialement conçus ou autorisés par le fabricant de l'outil électrique. Le seul fait qu'un accessoire puisse être monté sur votre outil électrique ne garantit pas une utilisation sans risque.

Nettoyer régulièrement les ouïes de ventilation de l'outil électrique avec des outils non-métalliques. La ventilation du moteur aspire la poussière à l'intérieur du carter. Une trop grande quantité de poussière de métal accumulée peut provoquer des incidents électriques.

Ne jamais regarder de très près directement dans la lumière de la lampe de l'outil électrique. Ne pas diriger la lumière de la lampe vers les yeux d'autres personnes se trouvant à proximité. Les rayons générés par la lampe peuvent être dangereux pour les yeux.

Ne pas diriger l'outil électrique vers soi-même ou vers d'autres personnes ou des animaux. Il y a un danger de blessure causé par des outils d'insertion tranchants ou chauds.

Utilisation et entretien de la batterie.

Les présentes consignes de sécurité ne sont valables que pour les batteries 18V-FEIN-Lithium-ion-AMPSHare.

Utiliser la batterie uniquement dans les produits des partenaires AMPSHare. Les batteries 18V marquées AMPSHare sont entièrement compatibles avec les produits suivants :

- tous les produits du système FEIN-18V-AMPSHare
- tous les produits 18V des partenaires AMPSHare.

Lors du travail avec et lors du chargement de batteries d'un type ne convenant pas à l'outil, de batteries endommagées, réparées ou modifiées, de batteries contrefaites ou d'autres fabricants, il y a danger d'incendie et/ou d'explosion.

Respecter les recommandations relatives aux batteries figurant dans la notice d'utilisation de votre produit. C'est la seule façon de faire fonctionner la batterie et le produit en toute sécurité et de protéger les batteries d'une surcharge dangereuse.

Ne recharger les batteries qu'à l'aide de chargeurs recommandés par FEIN ou par un partenaire AMPSHare. Un chargeur approprié à un type spécifique de batterie peut engendrer un risque d'incendie lorsqu'il est utilisé avec d'autres batteries.

La batterie est fournie en état de charge faible. Afin de garantir la puissance complète de la batterie, la charger complètement dans le chargeur avant la première mise en service.

Conserver les batteries hors de la portée des enfants.

Ne pas démonter, ouvrir ni fractionner les batteries. Ne pas exposer les batteries à des chocs mécaniques. En cas d'endommagement et d'utilisation non conforme de la batterie, des vapeurs et liquides nuisibles peuvent s'échapper. Les vapeurs peuvent irriter les voies respiratoires. Le liquide qui sort de la batterie peut entraîner des irritations de la peau ou causer des brûlures.

Au cas où la peau entrerait en contact avec le liquide de la batterie, rincer immédiatement abondamment à l'eau. Si le liquide de la batterie entre en contact avec les yeux, rincer les yeux à l'eau claire et consulter immédiatement un médecin !

Si le liquide de la batterie a mouillé des objets adjacents, vérifier les pièces concernées. Porter des gants de protection pour éviter tout contact avec la peau. Nettoyer les pièces à l'aide d'un papier de ménage sec ou remplacer les pièces si nécessaire. Les vapeurs qui sortent peuvent irriter les voies respiratoires. Le liquide qui sort de la batterie peut entraîner des irritations de la peau ou causer des brûlures.

Ne pas court-circuiter la batterie. Tenir la batterie non utilisée à l'écart de toutes sortes d'objets métalliques tels qu'agrafes, pièces de monnaie, clés, clous, vis ou autres, car un pontage pourrait provoquer un court-circuit. Un court-circuit entre les contacts de la batterie peut provoquer des brûlures ou un incendie.

La batterie peut être endommagée par des objets pointus tels que clous ou tournevis ou par une force extérieure. Un court-circuit interne peut se produire et la batterie peut prendre feu, fumer, exploser ou surchauffer.

Ne jamais entretenir des batteries endommagées.

L'entretien de batteries ne doit être effectué que par le fabricant ou par un centre de service autorisé.



Protéger la batterie de toute source de chaleur, comme par ex. l'exposition directe au soleil, au feu, aux encrassements, à l'eau et à l'humidité. Il existe un risque d'explosion et de court-circuit.



N'utiliser et ne stocker la batterie qu'à une température ambiante comprise entre -20 °C et +50 °C. Ne pas laisser la batterie dans la voiture par ex. en été. A des températures < 0 °C, les performances peuvent être réduites de manière spécifique à l'appareil.

Charger la batterie uniquement à des températures ambiantes comprises entre 0 °C et +35 °C. Recharger la batterie avec port USB uniquement via ce dernier à des températures ambiantes comprises entre +10 °C et +35 °C. Un chargement en dehors de la plage de température peut endommager la batterie ou augmenter le risque d'incendie.

Manipuler les batteries déchargées avec précaution. Les batteries constituent une source de danger, car elles peuvent provoquer un courant de court-circuit très élevé. Même si les batteries Lithium-ion semblent être à l'état déchargé, elles ne se déchargent jamais complètement.

Ne pas immerger la batterie dans des liquides tels que l'eau (salée) ou des boissons. Tout contact avec des liquides peut endommager la batterie. Cela peut entraîner un dégagement de chaleur, de la fumée, une inflammation ou une explosion de la batterie. Ne pas continuer à utiliser la batterie et s'adresser à un centre de Service Après-Vente agréé par FEIN.

Ne pas utiliser des batteries endommagées. L'utilisation d'une batterie doit être immédiatement stoppée dès qu'elle présente des caractéristiques anormales, telles qu'un dégagement d'odeur, de chaleur, une décoloration ou une déformation. Si vous continuez à l'utiliser, la batterie peut dégager de la chaleur et de la fumée, s'enflammer ou exploser.

Ne pas ouvrir, écraser, surchauffer ou brûler la batterie. Le non-respect de ces consignes entraîne un risque de brûlure et d'incendie. Suivre les instructions du fabricant.

Éteindre les batteries Lithium-ion en feu à l'aide d'eau, du sable ou d'une couverture extinctrice.

Éviter les coups / impacts physiques. Les coups et la pénétration d'objets peuvent endommager les batteries. Cela peut entraîner des fuites, un dégagement de chaleur, de la fumée, une inflammation ou une explosion de la batterie.

Ne jamais charger la batterie pendant la nuit sans surveillance. Le non-respect de ces consignes peut entraîner un risque d'incendie ou d'explosion.

Ne sortir la batterie de son emballage d'origine que lorsqu'elle doit être utilisée.

Ne pas retirer la batterie que lorsque l'outil électrique est à l'arrêt.

Avant tous travaux sur l'outil électrique, retirer la batterie de l'outil. Risque de blessures en cas de démarrage non intentionnel de l'outil électrique.

Protéger la batterie de l'humidité et de l'eau. Nettoyer les raccords encrassés de la batterie et de l'outil électrique à l'aide d'un chiffon sec et propre.

Retirer la batterie avant de transporter ou de stocker l'outil électrique.

Suivre les consignes de sécurité figurant dans les notices d'utilisation des chargeurs de FEIN ou des partenaires AMPShare.

Valeurs d'émission de vibrations et de bruit

Les valeurs d'émission de vibrations et de bruit indiquées dans ces instructions d'utilisation ont été mesurées conformément à la norme EN 62841 et peuvent être utilisées pour une comparaison d'outils électriques. Elles sont également appropriées pour une estimation préliminaire de la sollicitation vibratoire et acoustique.

⚠ Les valeurs d'émission de vibrations et de bruit indiquées représentent les principales applications de l'outil électrique.

Si l'outil électrique est cependant utilisé pour d'autres applications, avec d'autres accessoires ou avec un entretien non approprié, les valeurs totales d'émission de vibrations et les valeurs d'émission de bruit peuvent être différentes. Ceci peut augmenter considérablement la sollicitation vibratoire et acoustique pendant toute la durée du travail.

Pour une estimation précise de la sollicitation vibratoire et acoustique, il est recommandé de prendre aussi en considération les espaces de temps pendant lesquels l'appareil est éteint ou en fonctionnement, mais pas vraiment utilisé. Ceci peut réduire considérablement la sollicitation vibratoire et acoustique pendant toute la durée du travail.

⚠ Déterminer des mesures de protection supplémentaires pour protéger l'utilisateur des effets de vibrations et de bruits, telles que par exemple : entretien de l'outil électrique et des accessoires, maintenir les mains chaudes, organisation des opérations de travail.

Émanation de poussières nocives

Lors du travail avec enlèvement de matière, des poussières pouvant être dangereuses sont générées. Toucher ou aspirer certaines poussières, par ex. d'amiante et de matériaux contenant de l'amiante, de peintures contenant du plomb, du métal, de certains bois, de minéraux, des particules de silicate contenues dans les matériaux contenant de la roche, de solvants de peinture, de produits de préservation de bois, de produits antifouling pour bateaux peut causer des réactions allergiques et, ou des maladies des voies respiratoires, un cancer ou des problèmes de fécondité. Le risque causé par l'inhalation de poussières dans les poumons dépend de l'exposition aux poussières. Utiliser une aspiration adaptée à la poussière générée ainsi que des équipements de protection personnels. Veiller à bien aérer la zone de travail. Ne confier le travail sur des matériaux contenant de l'amiante qu'à des spécialistes. Les poussières de bois et les poussières de métaux légers, les mélanges chauds de poussières de ponçage et de produits chimiques peuvent s'enflammer dans des conditions défavorables ou causer une explosion. Éviter les étincelles en direction du bac à poussière ainsi que la surchauffe du produit et de la matière à poncer. Vider à temps le bac à poussières. Respecter les consignes d'usage du fabricant du matériau ainsi que les règlements en vigueur dans votre pays spécifiques aux matériaux à usiner.

Mise en service.

Avant chaque utilisation du produit, effectuer les opérations suivantes :

- Vérifier le bon état et le bon fonctionnement du produit.
- Contrôler si les outils d'insertion sont bien serrés.

Mode d'emploi.

N'actionner le commutateur du sens de rotation et le commutateur de vitesse qu'à l'arrêt total du moteur. Pousser le commutateur de vitesse toujours jusqu'à la butée. L'outil électrique risquerait d'être endommagé. Une surcharge de l'outil électrique est indiquée par un clignotement du voyant de la zone de travail pendant 5 secondes.

En cas de surcharge, l'outil électrique s'arrête.

Mettre le commutateur du sens de rotation en position médiane pour éviter un déclenchement intempestif, par ex. lors du transport.

Arrêt du couple électronique (voir pages 10–11).

Ne changer le couple qu'à l'arrêt du moteur.

La coupure du couple dépend du comportement du couple sélectionné (voir unité de commande).

Une fois le couple réglé atteint, le moteur s'arrête et un signal sonore se fait entendre (si activé). Après la coupure, relâcher l'interrupteur Marche / Arrêt ; appuyer dessus à nouveau pour procéder à un autre vissage.

Vous pouvez activer ou désactiver le signal sonore.

Lors du travail en mode perçage «  » il n'y a pas d'arrêt électronique du couple.

Pour obtenir de bons résultats de travail, appuyer l'outil électrique contre la vis en exerçant une pression suffisante.

Dans les positions inférieures de présélection du couple, la vitesse maximale est réduite.

Unité de commande

Les touches (1), (2) et (3) servent à régler le mode de travail ou à sélectionner le comportement du couple.

La touche sélectionnée s'allume en vert. Un signal sonore se fait entendre lorsqu'une touche est actionnée. En appuyant sur la touche (2) pendant plus de 3 secondes, le signal sonore est activé ou désactivé.

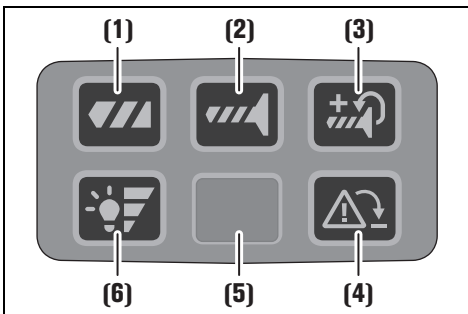

(1) Perçage

La fonction d'arrêt du couple est désactivée.

(2) Visser

La fonction d'arrêt du couple est activée.

Lorsque le couple défini est atteint, le moteur s'arrête.

(3) Vis avec réajustement

La fonction d'arrêt du couple avec réajustement est activée.

Une fois le couple réglé atteint, le moteur continue à tourner à vitesse réduite.

(4) Surveillance du rebond

La touche sert à désactiver une fois la surveillance du rebond.

Au prochain démarrage du produit, la surveillance du rebond est à nouveau active.

- La touche s'allume verte : Surveillance du rebond active (réglage de base)
- La touche s'allume rouge : Surveillance du rebond désactivé ou défectueuse.

Si la surveillance du rebond est défectueuse, la touche s'allume en rouge de manière permanente et la touche est sans fonction. L'outil électrique peut continuer à fonctionner sans cette fonction. Faire entretenir l'outil immédiatement par un réparateur qualifié utilisant uniquement des pièces de rechange d'origine.

- La touche clignote en rouge (5 secondes) : Outil d'insertion bloqué

(5) Lampe de la zone de travail

(6) Réglage de la luminosité de la lampe de la zone de travail

La touche sert à régler le niveau de luminosité de la lampe de la zone de travail.



Gradation 0-1-2-3-0

Maniement de l'accumulateur.

Ne chargez la batterie que dans la plage de température située entre 0 °C et +35 °C (32 °F ... 95 °F). Au début du processus de rechargement, la température de la batterie doit se situer dans la plage de température de chargement de la batterie.

Voyant indiquant l'état de charge sur la batterie (voir page 15).

L'état de charge peut être indiqué par les LED vertes du voyant indiquant l'état de charge sur la batterie.

Appuyer sur la touche indiquant l'état de charge  ou  pour faire afficher l'état de charge.

Si aucune LED n'est allumée après que la touche indiquant l'état de charge a été appuyée, c'est que la batterie est défectueuse et doit être remplacée.

Dispositif anti-chute

Pour les travaux en hauteur, un dispositif anti-chute adapté au produit peut être installé au point de fixation prévu à cet effet.

Les travaux en hauteur ne peuvent être effectués que par du personnel formé ayant des connaissances en matière de sécurité des outils et d'utilisation d'outils en hauteur.

AVERTISSEMENT **N'utiliser que des dispositifs anti-chute qui répondent aux critères suivants.** Autrement, des blessures graves ou mortelles peuvent survenir.

- N'utiliser que des dispositifs anti-chute répondant aux exigences actuelles de la norme ANSI / ISEA 121 et ne dépassant pas une longueur de sangle étirée de 1,2 m maximum.
- Veillez à ce que le poids total de l'outil électrique, y compris les accessoires montés, ne dépasse pas la charge maximale autorisée par le dispositif anti-chute.

Respecter les consignes de sécurité et les instructions jointes au dispositif anti-chute.

Avant chaque utilisation, vérifier que le dispositif anti-chute ne présente pas de dommages tels que des tissus coupés, déchirés ou effilochés et des coutures endommagées. Les dispositifs anti-chute endommagés ne doivent pas être utilisés et doivent être remplacés immédiatement.

Avant chaque utilisation, vérifier que le point de fixation sur l'outil électrique est bien fixé et qu'il ne présente pas de dommages tels que des fissures ou des bords tranchants. Les points de fixation desserrés ou endommagés ne doivent pas être utilisés pour fixer des dispositifs anti-chute.

Ne pas utiliser le dispositif anti-chute pour assurer sa propre sécurité et ne pas le fixer sur soi-même.

Ne pas essayer de rattraper un outil électrique qui tombe.

Ne pas utiliser le dispositif anti-chute à proximité de pièces en mouvement. Le dispositif anti-chute pourrait s'y prendre et provoquer de grands dangers.

Avant d'utiliser le dispositif anti-chute, s'assurer que les pièces amovibles de l'outil électrique sont bien fixées.

S'assurer que l'utilisation d'un dispositif anti-chute n'entraîne pas l'utilisation de l'outil électrique et de ses dispositifs de protection.

Ne raccorder le dispositif anti-chute que de la manière représentée ici au point de fixation de l'outil électrique (voir page 16).

Transport.

Les batteries Lithium-ion sont soumises aux règlements de transport des matières dangereuses. L'utilisateur peut transporter les batteries par voie routière sans mesures supplémentaires.

Lors d'une expédition par tiers (par ex. : transport aérien ou entreprise de transport), les mesures à prendre spécifiques à l'emballage et au marquage doivent être observées. Dans un tel cas, lors de la préparation de l'envoi, il est impératif de faire appel à un expert en transport des matières dangereuses.

N'expédier les batteries que si le carter n'est pas endommagé. Recouvrir les contacts à l'air libre et emballer la batterie de manière à ce qu'elle ne se déplace pas dans l'emballage. Veuillez également respecter les réglementations supplémentaires nationales éventuellement en vigueur.

Entretien et service après-vente.



En cas de conditions d'utilisation extrêmes, il est possible, lorsqu'on travaille des métaux, que des poussières conductrices se déposent à l'intérieur du produit. Souffler souvent de l'air comprimé sec et sans huile dans l'intérieur du produit à travers les ouïes de ventilation.

Les produits ayant été en contact avec de l'amiante ne doivent pas être réparés. Éliminer les produits contaminés par l'amiante conformément aux dispositions nationales relatives à l'élimination de déchets contenant de l'amiante.

Pour les produits et accessoires FEIN nécessitant une réparation, s'adresser au service après-vente de FEIN sur le site www.fein.com.

Remplacer les autocollants et avertissements sur le produit s'ils sont usés et illisibles.

N'utiliser que des pièces de rechange d'origine FEIN. Vous trouverez la liste actuelle des pièces de rechange pour ce produit sur le site www.fein.com.

Si nécessaire, on peut remplacer soi-même les éléments suivants :

accessoires de vissage, batterie

Garantie.

La garantie du produit est valide conformément à la réglementation légale en vigueur dans le pays où le produit est mis sur le marché. Outre les obligations de garantie légale, les appareils FEIN sont garantis conformément à notre déclaration de garantie de fabricant. Il se peut que seule une partie des accessoires décrits ou représentés dans cette notice d'utilisation soit fournie avec le produit.

Déclaration de conformité

La **Déclaration CE** est uniquement valable pour les pays de l'Union européenne et de l'AELE (Association Européenne de Libre-Échange) et uniquement pour les produits destinés au marché de l'UE ou de l'AELE. Une fois que le produit a été mis sur le marché de l'UE, la marque UKCA cesse d'être valable.

La **Déclaration UKCA** est uniquement valable pour le marché britannique (Angleterre, Pays de Galles et Écosse) et uniquement pour les produits destinés au marché britannique. Une fois que le produit a été mis sur le marché britannique, le marquage CE cesse d'être valable.

Mise hors service.

1. Débrancher le produit du secteur ou retirer la batterie.
2. Démontez les outils d'insertion et les accessoires montés sur le produit.

Protection de l'environnement, recyclage.



Ne pas jeter les batteries avec les ordures ménagères !

Rapporter les emballages, les outils électriques hors d'usage et les accessoires dans un centre de recyclage respectant les directives concernant la protection de l'environnement.

N'éliminer les batteries que lorsqu'elles sont déchargées.

Si les batteries ne sont pas complètement déchargées, isoler par précaution le connecteur électrique à l'aide d'un ruban adhésif pour les protéger contre les courts-circuits.

Uniquement pour les pays de l'UE :























Conformément à la directive européenne 2006/66/CE, les batteries défectueuses ou usagées doivent être collectées séparément et faire l'objet d'une réutilisation respectueuse de l'environnement.

















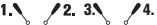
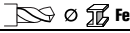

Accessoires.

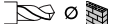
N'utiliser que des accessoires originaux de FEIN destinés à ce produit. Vous trouverez les accessoires autorisés pour le produit sur le site www.fein.com.

Traduzione delle istruzioni originali.

Simboli, abbreviazioni e termini utilizzati.

Simbolo	Descrizione
	La documentazione allegata, come le istruzioni per l'uso e le indicazioni generali di sicurezza devono essere lette assolutamente.
	Non toccare mai parti in rotazione dell'elettro utensile.
	Osservare le istruzioni nel testo o nel grafico riportato a lato!
	Attenersi alle indicazioni contenute nel testo accanto!
	Simbolo generale di divieto. Questa operazione è vietata.
	AMPShare è il sistema di batterie condiviso che consente di far funzionare molti utensili di diversi marchi professionali con una sola batteria.
	Prima di questa operazione rimuovere la batteria ricaricabile dall'elettro utensile. Altrimenti esiste pericolo di lesioni dovute all'accensione accidentale dell'elettro utensile.
	Durante la fase operativa utilizzare la protezione per gli occhi.
	Durante la fase operativa utilizzare la protezione acustica.
	Durante la fase operativa utilizzare la protezione per le mani.
	Non ricaricare batterie ricaricabili danneggiate.
 	Proteggere la batteria ricaricabile dal calore, ad es. anche dall'irradiazione solare continuo, dal fuoco, dalla sporcizia, dall'acqua e dall'umidità.
	Informazione supplementare.
	Settore di presa
	Accensione
	Spegnimento
	vedi paragrafo «Istruzioni per l'uso.»
	Rotazione destrorsa
	Rotazione sinistrorsa
	Attenzione: Non guardare nella lampada accesa!
	Conferma la conformità dell'elettro utensile con le direttive della Comunità europea.
	Certifica la conformità dell'elettro utensile alle direttive della Gran Bretagna (Inghilterra, Galles, Scozia).

Simbolo	Descrizione
	Certifica la conformità dell'elettrodomestico alle norme tecniche nazionali dell'unione doganale (Bielorussia, Russia, Kirghizistan, Kazakistan e Armenia).
	Questo simbolo conferma la certificazione del presente prodotto in USA e Canada.
	Questa avvertenza mette in guardia dallo sviluppo di una possibile situazione pericolosa che può comportare il pericolo di incidenti gravi oppure anche mortali.
	Simbolo riciclaggio: contrassegna materiali riutilizzabili
	Una volta che un elettrodomestico o un qualunque altro prodotto elettrotecnico sarà diventato inservibile, portarlo ad un centro di raccolta adibito ad un riciclaggio eseguito secondo criteri ecologici.
	Contrassegna imballi e prodotti riciclabili che devono essere raccolti e smaltiti separatamente.
	Tipo di batteria ricaricabile
	Tipo di caricabatteria
	1° marcia/2° marcia/3° marcia/4° marcia
	Ø foratura acciaio
	Ø foratura legno
	Ø foratura pietra
	Campo di serraggio del mandrino
	Diametro delle viti
	Peso conforme alla EPTA-Procedure 01
	Numero di giri minimo
	Numero di giri massimo
	Ridurre la coppia
	Aumentare la coppia
*	La coppia dipende dalla batteria ricaricabile impiegata. I valori indicati sono validi per la batteria ricaricabile ProCORE 18V 8 Ah.
(**)	può contenere cifre o lettere
(Ax - Zx)	Contrassegno per uso interno

Simbolo	Unità internazionale	Descrizione
U	V _~	Tensione elettrica continua
f	Hz	Frequenza
n_0	/min, min ⁻¹ , rpm, r/min	Numero di giri al minimo (con batteria ricaricabile completamente carica)
n_S	/min, min ⁻¹	Numero di colpi
$M...$	Nm	Coppia (massimo/rigido/morbido)*
T_{CHARGE}	°C	Temperatura ambiente ammessa durante la ricarica
Ø	mm	Diametro di un componente rotondo

Simbolo	Unità internazionale	Descrizione
L_{pA}	dB	Livello di pressione acustica
L_{wA}	dB	Livello di potenza acustica
L_{pCpeak}	dB	Livello di pressione acustica picco
$K_{...}$		Non determinato
a	m/s^2	Valore di emissione delle vibrazioni secondo EN 62841 (somma vettori delle tre direzioni)
$a_{h,D}$	m/s^2	valore di oscillazioni medio per foratura in metallo
$a_{h,D}$	m/s^2	valore di oscillazioni medio per foratura battente nel calcestruzzo
a_h	m/s^2	Valore medio aritmetico dei valori totali delle oscillazioni
	m, s, kg, A, mm, V, W, Hz, N, °C, dB, min, m/s^2	Unità di base ed unità derivanti dal sistema unità internazionale SI .

Per la Vostra sicurezza.

AVVERTENZA Leggere tutte le avvertenze di pericolo e le istruzioni operative. In caso di mancato rispetto delle avvertenze di pericolo e delle istruzioni operative si potrà creare il pericolo di scosse elettriche, incendi e/o incidenti gravi. **Conservare tutte le avvertenze di pericolo e le istruzioni operative per ogni esigenza futura.**

 Non utilizzare il presente elettroutensile prima di aver letto e compreso accuratamente e completamente queste istruzioni per l'uso e le «Indicazioni generali di sicurezza» allegate (numero di documentazione 3 41 30 465 06 0). Conservare la documentazione indicata per un eventuale uso futuro ed allegarla in caso di inoltro oppure di vendita dell'elettroutensile.

Attenersi anche alle norme nazionali in vigore concernenti la sicurezza sul lavoro.

Utilizzo previsto per l'elettroutensile.

L'avvitatore per l'utilizzo manuale azionato a batteria ricaricabile è idoneo all'avvitamento e svitamento di viti e dadi e per la foratura ed avvitamento in metallo, legno, plastica nonché per eseguire forature battenti in pietra (ASCM18-4 QMP AS (**)) con inserti ed accessori consigliati dalla FEIN senza l'impiego di acqua in ambiente protetto dagli agenti atmosferici.

In ambiente soggetto a fonti di interferenza è possibile una riduzione della qualità d'esercizio come guasto limitato nel tempo, diminuzione del funzionamento oppure del comportamento operativo secondo destinazione di durata limitata nel tempo per la cui eliminazione è necessario un intervento dell'operatore.

Indicazioni di sicurezza per trapani elettrici.

Indicazioni di sicurezza per tutti i lavori.

Usare la protezione acustica impiegando trapani battenti. L'azione del rumore può causare la perdita dell'udito.

Utilizzare l'impugnatura supplementare. La perdita di controllo dell'elettroutensile può comportare il pericolo di incidenti.

Tenere l'elettroutensile per le superfici isolate dell'impugnatura qualora venissero effettuati lavori

durante i quali l'accessorio oppure le viti potrebbe venire a contatto con cavi elettrici nascosti. Il contatto con un cavo sotto tensione può mettere sotto tensione anche parti metalliche dell'apparecchio, causando una scossa elettrica.

Indicazioni di sicurezza in caso di impiego di punte lunghe.

Non lavorare in nessun caso con un numero di giri maggiore del numero di giri massimo ammissibile per la punta. In caso di numeri di giri maggiori la punta può incurvarsi leggermente, se la stessa può girare liberamente senza contatto con il pezzo in lavorazione, e causare lesioni.

Iniziare sempre l'operazione di foratura con numero di giri basso e mentre la punta ha contatto con il pezzo in lavorazione. In caso di numeri di giri maggiori la punta può incurvarsi leggermente, se la stessa può girare liberamente senza contatto con il pezzo in lavorazione, e causare lesioni.

Non esercitare una pressione eccessiva e solamente in direzione longitudinale verso la punta. Le punte possono incurvarsi e di conseguenza rompersi oppure causare una perdita del controllo e lesioni.

Norme speciali di sicurezza.

Non utilizzare mai un elettroutensile danneggiato. Prima di ogni utilizzo dell'elettroutensile controllare la carcassa e altri componenti in merito a danneggiamenti come crepe o rotture.

Utilizzare esclusivamente batterie ricaricabili omologate. In caso di impiego di batterie ricaricabili non compatibili la macchina non funziona.

Fare sempre attenzione a cavi elettrici, tubazioni dell'acqua e del gas posati in maniera non visibile. Prima di iniziare a lavorare, controllare la zona di operazione utilizzando p. es. un rilevatore di metalli.

Indossare abbigliamento di protezione. A seconda dell'applicazione in corso utilizzare una visiera completa, maschera di protezione per gli occhi oppure occhiali di sicurezza. Per quanto necessario, portare maschere per polveri, protezione acustica, guanti di protezione oppure un grembiule speciale in grado di proteggervi da piccole particelle di levigatura o di mate-

riale. Gli occhi dovrebbero essere protetti da corpi estranei espulsi in aria nel corso di diverse applicazioni. La maschera antipolvere e la maschera respiratoria devono essere in grado di filtrare la polvere provocata durante l'applicazione. Esponendosi per lungo tempo ad un rumore troppo forte vi è il pericolo di perdere l'udito.

In caso di lavori in altezza sbarrare la zona sotto all'area di lavoro ed assicurare sempre l'elettrotensile ed il pezzo in lavorazione contro caduta.

Utilizzare l'elettrotensile esclusivamente su una superficie di lavoro stabile ed adottare una posizione di lavoro sicura.

Assicurare il pezzo in lavorazione. Un pezzo in lavorazione tenuto fermo con un dispositivo di bloccaggio è più sicuro che se tenuto con la semplice mano.

Impugnare saldamente l'elettrotensile. Possono verificarsi brevemente elevati momenti di reazione.

Non lavorare alcun materiale contenente magnesio. Esiste pericolo di incendio.

Non lavorare alcun CFRP (plastica rinforzata con fibra di carbonio) e alcun materiale contenente amianto. Queste sostanze sono considerate cancerogene.

È vietato applicare targhette e marchi sull'elettrotensile avvitandoli oppure fissandoli tramite rivetti. In caso di danno dell'isolamento viene a mancare ogni protezione contro scosse elettriche.

Non utilizzare nessun tipo di accessorio che non sia stato appositamente sviluppato oppure esplicitamente approvato dalla casa costruttrice dell'elettrotensile. Un funzionamento sicuro non è assicurato dal semplice fatto che le misure di un accessorio combacino con il Vostro elettrotensile.

Pulire regolarmente le fessure di ventilazione dell'elettrotensile con attrezzi non metallici. La ventola del motore attira polvere nella carcassa. Questo può causare, in caso di accumulo eccessivo di polvere metallica, pericoli elettrici.

Non guardare mai da distanze ridotte nella luce della lampada dell'elettrotensile. Non dirigere mai la luce della lampada negli occhi di altre persone che si trovano nelle vicinanze. La radiazione che viene generata da apparecchi luminosi può essere dannosa per gli occhi.

Non dirigere mai l'elettrotensile verso sé stessi, altre persone o animali. Esiste il pericolo di lesioni dovute a accessori taglienti o bollenti.

Impiego e trattamento della batteria ricaricabile (blocco della batteria ricaricabile).

Le presenti indicazioni di sicurezza valgono esclusivamente per batterie ricaricabili 18V FEIN AMPShare agli ioni di litio.

Utilizzare la batteria ricaricabile esclusivamente in prodotti dei partner AMPShare. Le batterie ricaricabili 18V contrassegnate AMPShare sono completamente compatibili con i seguenti prodotti:

- tutti i prodotti del sistema FEIN-18V-AMPShare
- tutti i prodotti 18V dei partner AMPShare.

In caso di lavori con e di ricarica di batterie ricaricabili non corrette, danneggiate riparate oppure rigenerate, di imitazioni e prodotti di terzi, esiste il pericolo di incendio e/o di esplosione.

Osservare le raccomandazioni per la batteria contenute nelle istruzioni per l'uso del Vostro prodotto. Solo in questo modo la batteria ricaricabile ed il prodotto possono essere fatti funzionare senza pericoli e le batterie possono essere protette da sovraccarico pericoloso.

Ricaricare le batterie esclusivamente con caricabatterie raccomandati dalla FEIN o da uno dei partner AMPShare. Utilizzando un caricabatteria adatto per un determinato tipo di batterie ricaricabili esiste pericolo di incendio se lo stesso viene impiegato con batterie differenti.

La batteria ricaricabile viene fornita parzialmente carica. Per garantire l'intera potenza della batteria ricaricabile, prima del primo impiego ricaricare completamente la batteria nel caricabatteria.

Conservare le batterie ricaricabili al di fuori del raggio di accesso dei bambini.

Le batterie ricaricabili non devono essere smontate, aperte oppure sminuzzate. Non sottoporre le batterie ricaricabili ad alcun urto meccanico. In caso di danneggiamento ed un uso non corretto della batteria ricaricabile possono fuoriuscire vapori e liquidi dannosi. I vapori possono irritare le vie respiratorie. Il liquido della batteria ricaricabile che fuoriesce può causare irritazioni della pelle o ustioni.

Qualora la pelle dovesse venire a contatto con il liquido della batteria, risciacquare immediatamente con abbondante acqua. Qualora il liquido della batteria ricaricabile dovesse penetrare negli occhi, lavare gli occhi con acqua pulita e richiedere immediatamente assistenza medica!

Se il liquido della batteria ricaricabile ha bagnato oggetti attigui, controllare le parti interessate. Evitare il contatto con la pelle indossando guanti di protezione. Pulire le parti con un foglio di carta per uso domestico asciutto o, se necessario, sostituirle. I vapori che fuoriescono possono irritare le vie respiratorie. Il liquido della batteria ricaricabile che fuoriesce può causare irritazioni della pelle o ustioni.

Non cortocircuitare la batteria ricaricabile. Tenere lontano la batteria ricaricabile non utilizzata da graffette, monete, chiavi, chiodi, viti oppure altri piccoli oggetti metallici che potrebbero causare un'esclusione dei contatti. Un corto circuito tra i contatti della batteria ricaricabile può causare ustioni oppure fuoco.

La batteria ricaricabile può essere danneggiata da oggetti appuntiti come ad es. chiodi o cacciaviti oppure tramite forza esterna. Può verificarsi un corto circuito interno e la batteria ricaricabile può incendiarsi, fumare, esplodere o surriscaldarsi.

Non effettuare in nessun caso la manutenzione di batterie ricaricabili danneggiate. La manutenzione completa di batterie ricaricabili dovrebbe avvenire esclusivamente da parte del produttore o dai punti di assistenza autorizzati.



Proteggere la batteria ricaricabile dal calore, p. es. anche dall'irradiazione solare continuo, dal fuoco, dalla sporcizia, dall'acqua e dall'umidità.



Esiste pericolo di esplosione e pericolo di corto circuito.

Mettere in funzione e conservare la batteria ricaricabile esclusivamente ad una temperatura ambiente tra -20 °C e +50 °C. Non lasciare la batteria ricaricabile p. es. in estate nell'automobile. In caso di temperature < 0 °C può verificarsi una limitazione delle prestazioni specifiche dell'apparecchio.

Ricaricare la batteria esclusivamente con temperature ambiente tra 0 °C e +35 °C. Ricaricare la batteria con collegamento USB esclusivamente tramite lo stesso con temperature ambiente tra +10 °C e +35 °C. La ricarica al di fuori del campo di temperatura può danneggiare la batteria ricaricabile o aumentare il pericolo di incendio.

T trattare con cautela le batterie scariche. Le batterie ricaricabili rappresentano una fonte di pericolo in quanto possono causare una corrente di corto circuito molto alta. Anche se le batterie agli ioni di litio sembrano apparentemente scariche, le stesse non si scaricano completamente.

Non immergere la batteria ricaricabile in liquidi come acqua (salata) o bevande. Il contatto con liquidi può danneggiare la batteria. Questo può causare generazione di calore, sviluppo di fumo, accensione o esplosione della batteria. Non continuare ad utilizzare la batteria ricaricabile e rivolgersi ad un Servizio di Assistenza Tecnica FEIN autorizzato.

Non utilizzare mai una batteria ricaricabile danneggiata. L'impiego di una batteria ricaricabile deve essere arrestato immediatamente non appena la stessa presenta caratteristiche anormali come ad esempio odori, calore, scolorimento o deformazione. Continuando con il funzionamento è possibile che la batteria sviluppi calore e fumo, si incendi o esploda.

Non aprire, schiacciare, surriscaldare o bruciare la batteria ricaricabile. In caso di mancata osservanza esiste il pericolo di ustioni e di incendio. Seguire le istruzioni del produttore.

Spegnere batterie ricaricabili agli ioni di litio che bruciano con acqua, sabbia o coperta antincendio.

Evitare colpi/agenti fisici. Colpi e penetrazione di oggetti possono danneggiare le batterie ricaricabili. Questo può causare perdite, generazione di calore, sviluppo di fumo, accensione o esplosione della batteria.

Non ricaricare in nessun caso la batteria senza sorveglianza durante la notte. In caso di mancata osservanza esiste eventualmente il pericolo di incendio e esplosione.

Togliere la batteria ricaricabile dal suo imballo originale solamente se la stessa deve essere utilizzata.

Rimuovere la batteria ricaricabile esclusivamente ad elettroutensile spento.

Togliere la batteria ricaricabile dall'elettroutensile prima di ogni lavoro all'elettroutensile stesso. Se l'elettroutensile si mette in funzione accidentalmente esiste il pericolo di lesioni.

Conservare la batteria ricaricabile protetta da umidità ed acqua. Pulire i contatti sporchi della batteria e dell'elettroutensile con un panno asciutto e pulito.

Durante il trasporto e la conservazione dell'elettroutensile rimuovere la batteria ricaricabile.

Seguire le indicazioni di sicurezza indicate nelle istruzioni per l'uso dei caricabatterie della FEIN o dei partner AMPShare.

Valori di emissione oscillazioni e valori di emissione di rumori

I valori di emissione oscillazioni e i valori di emissione di rumori indicati nelle presenti istruzioni è stato rilevato seguendo una procedura di misurazione conforme alla norma EN 62841 e possono essere utilizzati per confrontare gli elettroutensili. Gli stessi sono idonei anche per una valutazione temporanea della sollecitazione da vibrazioni e dell'inquinamento acustico.

 I valori di emissione oscillazioni e valori di emissione di rumori indicati rappresentano gli impieghi principali dell'elettroutensile.

Qualora l'elettroutensile venisse utilizzato tuttavia per altri impieghi, con accessori differenti oppure con manutenzione insufficiente, i valori di emissione oscillazioni e valori di emissione di rumori possono differire. Questo può aumentare sensibilmente la sollecitazione da vibrazioni e l'inquinamento acustico per l'intero periodo di tempo operativo.

Per una valutazione precisa della sollecitazione da vibrazioni e dell'inquinamento acustico bisognerebbe considerare anche i tempi in cui l'apparecchio è spento oppure è acceso ma non è utilizzato effettivamente. Questo può ridurre sensibilmente la sollecitazione da vibrazioni e l'inquinamento acustico per l'intero periodo di tempo operativo.

 Adottare misure di sicurezza supplementari per la protezione dell'operatore dall'effetto delle vibrazioni e dei rumori come ad es.: manutenzione dell'elettroutensile e degli accessori, mani calde, organizzazione dello svolgimento del lavoro.

Modo di procedere con polveri pericolose

Nelle procedure operative di asporto materiale con il presente prodotto si formano polveri che possono essere pericolose.

Il contatto oppure l'inalazione di alcune polveri p. es. di amianto e materiali contenenti amianto, vernici contenenti piombo, metallo, alcuni tipi di legno, minerali, particelle di silicato di materiali contenenti minerali, solventi per vernici, sostanze protettive per legno, vernice antivegetativa per imbarcazioni possono causare reazioni allergiche, malattie delle vie respiratorie, cancro o danni riproduttivi alle persone. Il rischio dovuto all'inalazione di polveri dipende dall'esposizione. Utilizzare un'aspirazione adatta alla polvere che si forma nonché equipaggiamenti protettivi personali. Provvedere per una buona aerazione del posto di lavoro. Lasciare effettuare la lavorazione di materiale contenente amianto esclusivamente a personale specializzato.

Polvere di legname e polvere di metallo leggero, miscele bollenti da polvere di levigatura e sostanze chimiche possono, in caso di condizioni sfavorevoli, pren-

dere fuoco o causare un'esplosione. Evitare la fuga di scintille in direzione del contenitore per la polvere nonché il sovriscaldamento del prodotto e del materiale abrasivo. Svuotare per tempo il contenitore per la polvere. Osservare le istruzioni di lavorazione del produttore del materiale e le norme valide nel Vostro paese relativamente ai materiali da lavorare.

Messa in funzione.

Prima di ogni impiego del prodotto effettuare le seguenti operazioni:

- Controllare il perfetto stato e la funzionalità del prodotto.
- Controllare la sede fissa dell'accessorio.

Uso.

Azionare il commutatore del senso di rotazione ed il selettore di marcia esclusivamente a motore fermo. Spingere il commutatore di marcia sempre fino all'arresto. In caso contrario l'elettrotensile si potrebbe danneggiare.

Un sovraccarico dell'elettrotensile viene indicato tramite il lampeggio della luce dell'aria di lavoro per 5 secondi.

In caso di sovraccarico l'elettrotensile si spegne. Posizionare il commutatore del senso di rotazione in posizione centrale per evitare una messa in funzione accidentale, ad. es. durante il trasporto.

Disinserimento elettronico della coppia (vedi pagine 10–11).

Regolare la coppia esclusivamente a motore fermo. Il disinserimento della coppia dipende dal comportamento della coppia selezionato (vedi unità di comando).

Al raggiungimento della coppia regolata il motore si disinserisce e suona un segnale acustico (se attivato). A disinserimento avvenuto rilasciare l'interruttore di avvio/arresto e premerlo nuovamente per un avvita-mento successivo.

È possibile attivare e disattivare il suono di segnalazione.

Lavorando in modalità foratura «  » non avviene alcun disinserimento elettronico della coppia.

Per ottenere buoni risultati di lavoro premere l'elettrotensile sufficientemente forte contro la vite.

Nei livelli di coppia inferiori la velocità massima si riduce.

Unità di comando

I tasti (1), (2) e (3) hanno la funzione di regolare la modalità operativa e di selezionare il comportamento della coppia.

Il tasto selezionato è illuminato verde. All'azionamento di un tasto suona un segnale acustico. Premendo il tasto (2) per più di 3 secondi il segnale acustico viene attivato o disattivato.

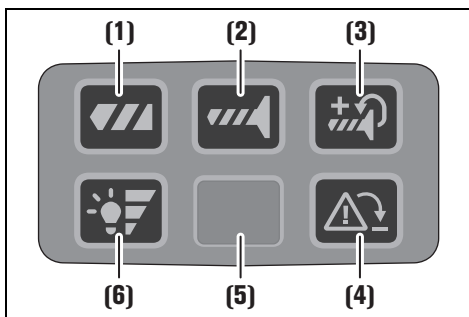

(1) Foratura

Il disinserimento della coppia è disattivato.

(2) Avvitamento

Il disinserimento della coppia è attivato.

Al raggiungimento della coppia regolata il motore si spegne.

(3) Avvitamento con ritardo

Il disinserimento della coppia con ritardo è attivato.

Al raggiungimento della coppia regolata il motore continua a ruotare con velocità ridotta.

(4) Monitoraggio del contraccalpo

Il tasto ha la funzione di disinserimento singolo del monitoraggio del contraccalpo.

Al prossimo avvio del prodotto il monitoraggio del contraccalpo è nuovamente attivo.

- Il tasto è illuminato verde: Monitoraggio del contraccalpo attivo (regolazione di base)
- Il tasto è illuminato rosso: Monitoraggio del contraccalpo spento o difettoso.

Se il monitoraggio del contraccalpo è difettoso, il tasto è illuminato costantemente in rosso ed il tasto è senza funzione. È possibile continuare a far funzionare l'elettrotensile senza questa funzione. Fare riparare immediatamente l'elettrotensile da personale specializzato qualificato ed impiegando esclusivamente pezzi di ricambio originali.

- Il tasto lampeggia rosso (5 secondi): Accessorio bloccato

(5) Luce dell'aria di lavoro

(6) Regolazione della luminosità luce dell'aria di lavoro

Il tasto ha la funzione di regolare il grado di luminosità della luce dell'aria di lavoro.

Gradazione 0-1-2-3-0

Uso della batteria ricaricabile.

Ricaricare la batteria esclusivamente nel campo di temperatura da 0 °C ... +35 °C (32 °F ... 95 °F). All'inizio dell'operazione di ricarica la temperatura della batteria ricaricabile deve essere nel campo di temperatura di ricarica della batteria stessa.

Indicatore dello stato di carica sulla batteria ricaricabile (vedi pagina 15).

Lo stato di carica può essere visualizzato sulla batteria tramite i LED verdi dell'indicatore dello stato di carica. Premere il tasto per l'indicatore dello stato di carica (On) o  per visualizzare lo stato di carica.

Se dopo aver premuto il tasto per l'indicatore dello stato di carica non vi è alcun LED illuminato, la batteria ricaricabile è difettosa e deve essere sostituita.

Protezione anticaduta

Per lavori in altezza può essere montata una protezione anticaduta adatta per il prodotto sul punto di fissaggio previsto allo scopo.

Lavori in altezza possono essere effettuati esclusivamente da personale espressamente istruito con conoscenze relative alla sicurezza dell'utensile ed all'impiego di utensili in altezza.

AVVERTENZA Utilizzare esclusivamente protezioni anticaduta che soddisfano

i criteri che seguono. In caso contrario è possibile il verificarsi di lesioni gravi o mortali.

- Utilizzare esclusivamente protezioni anticaduta che soddisfano i requisiti attualmente validi secondo ANSI/ISEA 121 e non superano una lunghezza della cinghia tesa di massimo 1,2 m.
- Prestare attenzione affinché il peso totale dell'elettrotensile, accessori montati inclusi, non superi il carico massimo ammissibile della protezione anticaduta.

Osservare le indicazioni di sicurezza e le istruzioni allegate alla protezione anticaduta.

Prima di ogni impiego controllare la protezione anticaduta in merito a danneggiamenti come tessuto tagliato, strappato o sfilacciato e cuciture danneggiate. Protezioni anticaduta danneggiate non devono essere utilizzate e devono essere sostituite immediatamente.

Prima di ogni utilizzo controllare il punto di fissaggio sull'elettrotensile in merito a sede fissa e danneggiamenti come crepe e spigoli taglienti. Punti di fissaggio allentati o danneggiati non devono essere utilizzati per il fissaggio di protezioni anticaduta.

Non utilizzare la protezione anticaduta per autoprotezione e non fissarla a se stessi.

Non cercare di afferrare un elettrotensile che sta cadendo.

Non utilizzare la protezione anticaduta in prossimità di parti in movimento. La protezione anticaduta potrebbe rimanere incastrata causando grandi pericoli.

Prima dell'impiego della protezione anticaduta controllare la sede fissa delle parti staccabili sull'elettrotensile.

Assicurarsi che l'impiego di una protezione anticaduta non pregiudichi l'utilizzo dell'elettrotensile e dei suoi dispositivi di protezione.

Collegare la protezione anticaduta esclusivamente nel modo qui rappresentato, sul punto di fissaggio dell'elettrotensile previsto allo scopo (vedi pagina 16).



Trasporto.

Le batterie ricaricabili agli ioni di litio sono soggette ai requisiti di legge relativi a merci pericolose. Le batterie ricaricabili possono essere trasportate su strada tramite l'utente senza ulteriori precauzioni.

In caso di spedizione tramite terzi (p. es.: trasporto aereo oppure spedizioniere) devono essere osservati particolari requisiti relativi ad imballo e marcatura. In questo caso per la preparazione del pezzo da spedire si deve ricorrere ad un esperto per merce pericolosa.

Spedire batterie ricaricabili solamente se la carcassa non è danneggiata. Coprire con nastro adesivo i contatti scoperti ed imballare la batteria ricaricabile in modo tale che non si muova nell'imballo. Vi preghiamo di osservare anche eventuali, ulteriori norme nazionali.

Manutenzione e assistenza.

  In caso di condizioni di impiego estreme durante la lavorazione di metalli è possibile che polvere conduttrice si depositi all'interno del prodotto. Soffiare spesso la parte interna del prodotto, attraverso le aperture di ventilazione, con aria compressa asciutta e priva di olio.

Prodotti che sono venuti a contatto con amianto non devono essere dati in riparazione. Smaltire i prodotti contaminati con amianto conformemente alle norme per lo smaltimento di rifiuti contenenti amianto in vigore nel paese di impiego.

In caso di prodotti ed accessori della FEIN che hanno bisogno di riparazione rivolgersi al Servizio Assistenza Tecnica della FEIN alla pagina www.fein.com.

In caso di invecchiamento ed usura rinnovare le etichette e le indicazioni di avvertenza sul prodotto. Utilizzare esclusivamente parti di ricambio originali della FEIN. La lista parti di ricambio attuale per il prodotto è presente alla pagina www.fein.com.

In caso di necessità è possibile sostituire da soli le seguenti parti:

accessori, batteria ricaricabile

Responsabilità per vizi e garanzia.

La prestazione di garanzia sul prodotto è valida secondo la relativa normativa vigente nel Paese in cui avviene l'immissione sul mercato. Inoltre la FEIN riconosce la garanzia conformemente alla dichiarazione di garanzia produttore FEIN.

Nel volume di fornitura del prodotto può essere contenuta anche solo una parte degli accessori descritti o illustrati nelle presenti istruzioni per l'uso.

Dichiarazione di conformità.

La **dichiarazione CE** è valida esclusivamente per i Paesi dell'Unione Europea e dell'EFTA (European Free Trade Association) e solamente per i prodotti destinati al mercato UE o EFTA. Dopo l'immissione sul mercato UE del prodotto, il contrassegno UKCA perde la sua validità.

La **dichiarazione UKCA** è valida esclusivamente per il mercato britannico (Inghilterra, Galles e Scozia) e solo per prodotti destinati al mercato britannico. Dopo l'immissione sul mercato britannico del prodotto, il contrassegno CE perde la sua validità.

Messa fuori servizio.

1. Staccare il prodotto dalla rete o rimuovere la batteria ricaricabile.
2. Smontare dal prodotto inserti ed accessori montati.

Misure ecologiche, smaltimento.



Non gettare le batterie ricaricabili tra i rifiuti domestici!

Portare ad un centro di raccolta adibito ad un riciclaggio eseguito secondo criteri ecologici gli imballaggi, gli elettrodomestici e gli accessori scartati.

Smaltire correttamente batterie ricaricabili esclusivamente scariche.

In caso di batterie ricaricabili non completamente scariche, isolare con nastro adesivo il connettore a spina per precauzione contro corto circuiti.

Solo per i paesi dell'UE:























Conformemente alla norma della direttiva europea 2006/66/CE le batterie ricaricabili difettose o consumate devono essere raccolte separatamente ed essere inviate ad una riutilizzazione ecologica.

















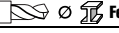
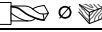
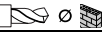

Accessori.

Utilizzare esclusivamente accessori originali della FEIN previsti per il prodotto. Gli accessori omologati per il prodotto sono presenti alla pagina www.fein.com.

Vertaling van de oorspronkelijke gebruiksaanwijzing.

Gebruikte symbolen, afkortingen en begrippen.

Symbol, teken	Verklaring
	Lees beslist de meegeleverde documenten, zoals de gebruiksaanwijzing en de algemene veiligheidsvoorschriften.
	Raak ronddraaiende delen van het elektrische gereedschap niet aan.
	Volg de aanwijzingen in de nevenstaande tekst of afbeelding op.
	Neem de vermelde aanwijzingen in acht!
	Algemeen verbodsteken. Deze handeling is verboden.
	AMPSHare is het gedeelde accusysteem waarmee je veel gereedschappen van veel professionele merken met maar één accu kunt laten werken.
	Verwijder voor deze handeling de accu uit het elektrische gereedschap. Anders bestaat er verwondingsgevaar door onbedoeld starten van het elektrische gereedschap.
	Gebruik tijdens de werkzaamheden een oogbescherming.
	Gebruik tijdens de werkzaamheden een gehoorbescherming.
	Gebruik tijdens de werkzaamheden een handbescherming.
	Laad geen beschadigde accu's op.
	Bescherm de accu tegen hitte, langdurig in de zon liggen, vuur, vuil, water en vocht.
	Extra informatie.
	Greepoppervlak
	Inschakelen
	Uitschakelen
	zie het gedeelte „Aanwijzingen voor de bediening.”
	Rechtsdraaien
	Linksdraaien
	Let op: Niet in de brandende lamp kijken!
	Bevestigt de conformiteit van het elektrische gereedschap met de richtlijnen van de Europese Gemeenschap.
	Bevestigt de conformiteit van het elektrische gereedschap met de richtlijnen van Groot-Brittannië (Engeland, Wales, Schotland).
	Bevestigt de conformiteit van het elektrische gereedschap met de nationale technische voorschriften van de douane-unie (Belarus, Rusland, Kirgizië, Kazachstan en Armenië).

Symbol, teken	Verklaring
	Met dit symbool wordt de certificering van dit product in de Verenigde Staten en Canada bevestigd.
 WAARSCHUWING	Dit is een waarschuwing voor een mogelijk gevaarlijke situatie die tot ernstig letsel of de dood kan leiden.
	Recyclingsymbool: duidt recyclebare materialen aan
	Versleten elektrische gereedschappen en andere elektrotechnische en elektrische producten moeten apart worden ingezameld en op een voor het milieu verantwoorde wijze worden hergebruikt.
	Duidt recyclebare verpakkingen en producten aan die apart ingezameld en afgevoerd moeten worden.
	Accutype
	Opladertype
1.  2.  3.  4. 	Stand 1/Stand 2/Stand 3/Stand 4
 Fe	Boordiameter staal
	Boordiameter hout
	Boordiameter steen
	Boorhoudersspanbereik
	Schroefdiameter
	Gewicht volgens EPTA-Procedure 01
	Laag toerental
	Hoog toerental
	Draaimoment verkleinen
	Draaimoment vergroten
*	Het draaimoment is afhankelijk van de gebruikte accu. De aangegeven waarden gelden voor de accu ProCORE 18V 8 Ah.
(**)	Kan cijfers of letters bevatten
(Ax - Zx)	Aanduiding voor interne doeleinden

Teken	Eenheid internationaal	Verklaring
U	V $_{---$	Elektrische gelijkspanning
f	Hz	Frequentie
n_0	/min, min $^{-1}$, rpm, r/min	Onbelast toerental (bij volledig opgeladen accu)
n_s	/min, min $^{-1}$	Aantal slagen
$M_{...}$	Nm	Draaimoment (maximaal/hard/zacht)*
T_{CHARGE}	°C	Toegestane omgevingstemperatuur tijdens het opladen
\emptyset	mm	Diameter van een rond deel
L_{pA}	dB	Geluidsdruk niveau
L_{wA}	dB	Geluidsvermogen niveau
L_{pCpeak}	dB	Piekgeluidsdruk niveau
$K_{...}$		Onzekerheid

Teken	Eenheid internationaal	Verklaring
α	m/s^2	Trillingsemisiewaarde volgens EN 62841 (vectorsom van drie richtingen)
$\alpha_{h,D}$	m/s^2	Gemiddelde trillingswaarde voor boren in metaal
$\alpha_{h,I/D}$	m/s^2	Gemiddelde trillingswaarde voor klopboren in beton
α_h	m/s^2	Rekenkundig gemiddelde waarde van de totale trillingswaarden
	m, s, kg, A, mm, V, W, Hz, N, °C, dB, min, m/s^2	Basiseenheden en afgeleide eenheden uit het internationale eenhedenstelsel SI .

Voor uw veiligheid.

WAARSCHUWING

Lees alle veiligheidsaarschuwingen en alle voor-

schriften. Als de waarschuwingen en voorschriften niet worden opgevolgd, kan dit een elektrische schok, brand of ernstig letsel tot gevolg hebben.

Bewaar alle waarschuwingen en voorschriften voor toekomstig gebruik.



Gebruik dit elektrische gereedschap niet voordat u deze gebruiksaanwijzing en de meegeleverde „Algemene veiligheidsvoorschriften” (documentnummer 3 41 30 465 06 0) grondig heeft gelezen en volledig heeft begrepen. Bewaar deze documentatie voor later gebruik en geef ze mee wanneer u het elektrische gereedschap doorgeeft of verkoopt.

Neem ook de geldende nationale arbeidsveiligheidsregels in acht.

Bestemming van het elektrische gereedschap.

De handgevoerde, op een accu werkende boorschroevendraaier is bestemd voor het in- en uitdraaien van schroeven en moeren, het boren en schroeven in metaal, hout en kunststof en het klopboren in steen (ASCM18-4 QMP AS (**)) met door FEIN goedgekeurd inzetgereedschap en toebehoren zonder toevoer van water in een tegen weersinvloeden beschermde omgeving.

In een omgeving met storingen is een verminderde kwaliteit van de werking mogelijk, zoals tijdelijke uitval, tijdelijk vermindering van functie of van beoogde prestaties. Voor het herstel daarvan is een ingreep van de bediener vereist.

Veiligheidsvoorschriften voor boormachines.

Veiligheidsvoorschriften voor alle werkzaamheden.

Draag een gehoorbescherming bij klopbuurwerkzaamheden. De blootstelling aan lawaai kan gehoorverlies tot gevolg hebben.

Gebruik de extra handgreep. Het verlies van de controle kan tot verwondingen leiden.

Houd het elektrische gereedschap aan de geïsoleerde greepvlakken vast als u werkzaamheden uitvoert waarbij het inzetgereedschap of de schroeven verborgen stroomleidingen kunnen raken. Contact met een onder spanning staande leiding kan ook metalen delen van het gereedschap onder spanning zetten en tot een elektrische schok leiden.

Veiligheidsvoorschriften bij gebruik van lange boren.

Werk in geen geval met een hoger toerental dan het voor de boor maximaal toegelaten toerental. Bij hogere toerentallen kan de boor gemakkelijk verbuigen wanneer deze zonder contact met het werkstuk vrij kan draaien. Hierdoor kan letsel ontstaan.

Begin het boren altijd met een laag toerental en terwijl de boor contact met het werkstuk heeft. Bij hogere toerentallen kan de boor gemakkelijk verbuigen wanneer deze zonder contact met het werkstuk vrij kan draaien. Hierdoor kan letsel ontstaan.

Oefen geen overmatige druk uit en alleen in de lengterichting van de boor. Boren kunnen verbuigen en daardoor breken of tot verlies van de controle en tot letsel leiden.

Bijzondere veiligheidsvoorschriften.

Gebruik geen beschadigd elektrisch gereedschap. Controleer altijd vóór gebruik van het elektrische gereedschap de behuizing en overige componenten op beschadigingen zoals scheuren of breuken.

Gebruik alleen toegelaten accu's. Bij gebruik van niet-compatibele accu's start de machine niet.

Let op verborgen liggende elektrische leidingen en buizen voor gas en water. Controleer de werkomgeving voor het begin van de werkzaamheden, bijvoorbeeld met een metaaldetector.

Draag persoonlijke beschermende uitrusting. Gebruik afhankelijk van de toepassing een volledige gezichtsbescherming, oogbescherming of veiligheidsbril. Draag voor zover van toepassing een stofmasker, een gehoorbescherming, werkhandschoenen of een speciaal schort dat kleine slijp- en materiaaldeeltjes tegenhoudt. Uw ogen moeten worden beschermd tegen wegvliegende deeltjes die bij verschillende toepassingen ontstaan. Een stof- of adembeschermingsmasker moet het bij de toepassing ontstaande stof filteren. Als u lang wordt blootgesteld aan loud lawaai, kan uw gehoor worden beschadigd.

Blokkeer bij werkzaamheden op hoogte het gebied onder het gebied waar u werkt en beveilig het elektrische gereedschap en het werkstuk altijd tegen vallen.

Gebruik het elektrische gereedschap alleen op een stabiel werkoppervlak en zorg ervoor dat u stevig staat.

Zet het werkstuk vast. Een in een spanvoorziening vastgezet werkstuk wordt steviger vastgehouden dan in uw hand.

Houd het elektrische gereedschap goed vast. Er kunnen gedurende korte tijd grote reactiemomenten optreden.

Bewerk geen magnesiumhoudend materiaal. Er bestaat brandgevaar.

Bewerk geen met koolstofvezel versterkte polymeren (CFRP) en geen asbesthoudend materiaal. Deze gelden als kankerverwekkend.

Er mogen geen plaatjes of symbolen op het elektrische gereedschap worden geschroefd of geniet. Een beschadigde isolatie biedt geen bescherming tegen een elektrische schok.

Gebruik geen toebehoren dat niet speciaal door de fabrikant van het elektrische gereedschap is ontwikkeld of vrijgegeven. Een veilig gebruik is niet alleen gegeven door het feit dat een toebehoren op uw elektrische gereedschap past.

Reinig de ventilatieopeningen van het elektrische gereedschap regelmatig met een niet-metalen gereedschap. De motorventilator zuigt stof in het machinehuis. Dit kan bij overmatige ophoping van metaalstof elektrische gevaaren veroorzaken.

Kijk nooit van een korte afstand in het licht van de lamp van het elektrische gereedschap. Richt het licht van de lamp nooit op de ogen van andere personen die zich in de buurt bevinden. De straling van de lamp kan schadelijk zijn voor het oog.

Richt het elektrische gereedschap nooit op uzelf, andere personen of dieren. Er bestaat verwondingsgevaar door scherpe of hete inzetgereedschappen.

Gebruik en behandeling van de accu (accublok). Deze veiligheidsvoorschriften gelden alleen voor 18V FEIN lithium-ion AMPShare accu's.

Gebruik de accu alleen in producten van AMPShare partners. Met AMPShare aangeduide 18V-accu's zijn volledig compatibel met de volgende producten:

- alle producten van het FEIN 18V AMPShare systeem
- alle 18V producten van AMPShare partners.

Bij het werken met en het opladen van verkeerde, beschadigde, gerepareerde of opgeknapte accu's, nabootsing en accu's van andere merken bestaat brandgevaar en/of explosiegevaar.

Neem de adviezen ten aanzien van de accu in de gebruiksaanwijzing van uw product in acht. Alleen dan kunnen de accu en het product zonder gevaar worden gebruikt en worden de accu's beschermd tegen gevaarlijke overbelasting.

Laad de accu's alleen op met oplaadapparaten die worden geadviseerd door FEIN of een van de AMPShare partners. Een oplaadapparaat is geschikt voor een bepaald type accu. Er bestaat brandgevaar als het met een ander type accu wordt gebruikt.

De accu wordt gedeeltelijk opgeladen geleverd. Laad de accu vóór het eerste gebruik volledig in het oplaadapparaat op ervoor te zorgen dat de accu zijn volle vermogen bereikt.

Bewaar accu's buiten het bereik van kinderen.

Accu's mogen niet gedemonteerd, geopend of gefragmenteerd worden. Stel de accu's niet bloot aan mechanische schokken. Bij beschadiging en onjuist gebruik van de accu kunnen er schadelijke dampen en vloeistoffen vrijkomen. De dampen kunnen de luchtwegen irriteren. Gelekte accuvloeistof kan tot huidirritaties en brandwonden leiden.

Als de huid met accuvloeistof in aanraking komt, onmiddellijk met veel water afspelen. Als de accuvloeistof in het oog terechtkomt, wast u de ogen met schoon water uit. Raadpleeg onmiddellijk een arts.

Als de accuvloeistof mogelijk op voorwerpen in de buurt is gespat, controleert u de betrokken gedeelten. Draag beschermende handschoenen om aanraking met de huid te voorkomen. Maak de onderdelen schoon met droog huishoudpapier of vervang deze indien nodig. Naar buiten komende dampen kunnen de luchtwegen irriteren. Gelekte accuvloeistof kan tot huidirritaties en brandwonden leiden.

Sluit de accu niet kort. Voorkom aanraking van de niet-gebruikte accu met paperclips, munten, sleutels, spijkers, schroeven en andere kleine metalen voorwerpen die overbrugging van de contacten kunnen veroorzaken. Kortsluiting tussen de accucontacten kan brandwonden of brand tot gevolg hebben.

De accu kan beschadigd raken door scherpe voorwerpen zoals spijkers en schroevendraaiers en door geweld van buitenaf. Er kan interne kortsluiting ontstaan en de accu kan verbranden, roken, exploderen of oververhit raken.

Voer nooit onderhoud aan een beschadigde accu uit. Alle onderhoud aan accu's moet worden uitgevoerd door de fabrikant of de erkende klantenservice.



Bescherm de accu tegen hitte en tegen langdurig zonlicht, vuur, vuil, water en vocht. Er bestaat explosie- en kortsluitingsgevaar.



Gebruik en bewaar de accu alleen bij een omgevingstemperatuur tussen -20 °C en +50 °C. Laat de accu bijvoorbeeld in de zomer niet in de auto liggen. Bij temperaturen onder 0 °C kan bij bepaalde gereedschappen het vermogen minder worden.

Laad de accu alleen op bij omgevingstemperaturen tussen 0 °C en +35 °C. Laad de accu met USB-aansluiting via deze aansluiting alleen op bij omgevingstemperaturen tussen +10 °C en +35 °C. Opladen buiten het temperatuurbereik kan de accu beschadigen of het brandgevaar vergroten.

Behandel lege accu's voorzichtig. Accu's vormen een gevaarbron, omdat ze een zeer hoge kortsluitstroom kunnen veroorzaken. Lithium-ion-accu's lijken soms leeg, maar verliezen hun lading nooit volledig.

Dompel de accu niet onder in vloeistoffen zoals (zout) water of dranken. Contact met vloeistoffen kan de accu beschadigen. Dit kan leiden tot warmte- of rookontwikkeling of tot ontsteking of ontploffing van de accu. Gebruik de accu verder niet meer en neem contact op met een door FEIN erkende klantenservice.

Gebruik geen beschadigde accu. Het gebruik van de accu moet onmiddellijk worden stopgezet zodra deze ongewone kenmerken vertoont zoals geurontwikkeling, hitte, verkleuring of vervorming. Bij voortgezet gebruik kan de accu hitte en rook ontwikkelen, ontsteken of ontploffen.

De accu niet openen, platdrukken, verhitten of verbranden. Bij niet-naleving bestaat brand- en brandletselgevaar. Volg de voorschriften van de fabrikant op.

Blus een brandende lithium-ion-accu met water, zand of een blusdeken.

Vermijd fysieke schokken en stoten. Schokken, stoten en het binnendringen van voorwerpen kunnen de accu's beschadigen. Dit kan leiden tot warmte- of rookontwikkeling of tot ontsteking of ontploffing van de accu.

De accu nooit onbeheerd 's nachts opladen. Bij niet-naleving kan er brand- en explosiegevaar zijn.

Verwijder de accu pas uit de originele verpakking als deze moet worden gebruikt.

Verwijder de accu alleen als het elektrische gereedschap uitgeschakeld is.

Verwijder de accu vóór werkzaamheden aan het elektrische gereedschap. Als het elektrische gereedschap onbedoeld begint te lopen, bestaat er letselgevaar.

Bescherm de accu tegen vocht en water. Reinig vuil geworden aansluitingen van de accu en van het elektrische gereedschap met een droge en schone doek.

Verwijder de accu wanneer u het elektrische gereedschap vervoert of opbergt.

Volg de veiligheidsvoorschriften in de gebruiksaanwijzingen van de oplaadapparaten van FEIN en de AMPShare partners op.

Emissiewaarden voor trillingen en geluid

De in deze gebruiksaanwijzing vermelde trillings- en geluidsemissiewaarden zijn gemeten volgens een in EN 62841 genormaliseerde meetmethode en kunnen worden gebruikt om elektrische gereedschappen te vergelijken. Zij zijn ook geschikt voor een voorlopige beoordeling van de blootstelling aan trillingen en lawaai.

 De aangegeven trillings- en geluidsemissiewaarden vertegenwoordigen de belangrijkste toepassingen van het elektrische gereedschap.

Indien het elektrische gereedschap echter wordt gebruikt voor andere toepassingen, met ander inzetgereedschap of bij onvoldoende onderhoud, kunnen de totale trillingswaarden en de geluidsemissiewaarden afwijken. Dit kan de blootstelling aan trillingen en lawaai over de gehele werkperiode aanzienlijk verhogen.

Voor een nauwkeurige schatting van de blootstelling aan trillingen en geluid moet ook rekening worden gehouden met de tijden dat het apparaat is uitgeschakeld of draait, maar niet daadwerkelijk wordt gebruikt. Dit kan de blootstelling aan trillingen en lawaai over de gehele werkperiode aanzienlijk verminderen.



Stel aanvullende veiligheidsmaatregelen in om de bediener te beschermen tegen de effecten van trillingen en lawaai, zoals: onderhoud van elektrische gereedschappen en inzetgereedschappen, warm houden van de handen, organisatie van het arbeidsproces.

Omgang met gevaarlijke stoffen

Bij werkzaamheden voor materiaalafname met dit product ontstaat stof dat gevaarlijk kan zijn.

Aanraken of inademen van sommige soorten stof, bijvoorbeeld van asbest en asbesthoudende materialen, loodhoudende verf, metaal, sommige houtsoorten, mineralen, silicaatdeeltjes van steenhoudende materialen, verpofopsmiddelen, houtbeschermingsmiddelen en aangroeiwering voor watervoertuigen kan bij personen allergische reacties, ademwegziekten, kanker of voortplantingsdefecten tot gevolg hebben. Het risico door de inademing van stof is afhankelijk van de blootstelling. Gebruik een op het ontstaande stof afgestemde afzuijing en persoonlijke beschermingsmiddelen. Zorg voor goede ventilatie van de werkplek. Laat de bewerking van asbesthoudend materiaal over aan een vakman. Houtstof en lichtmetaalstof, hete mengsels van schuurstof en chemische stoffen kunnen onder ongunstige omstandigheden zelf tot ontsteking komen of een explosie veroorzaken. Voorkom vliegende vonken in de richting van het stofreservoir en oververhitting van het product en het te schuren materiaal. Maak het stofreservoir op tijd leeg. Neem de bewerkingsvoorschriften van de fabrikant van het materiaal en de in uw land geldende voorschriften voor de te bewerken materialen in acht.

Ingebruikneming.

Voer voor elk gebruik van het product de volgende handelingen uit:

- Controleer de correcte toestand en de juiste werking van het product.
- Controleer of het inzetgereedschap stevig vastzit.

Bediening.

Bedien de draairichtingschakelaar en de toerentalshakelaar alleen als de motor stilstaat.

Verschuif de toerentalshakelaar tot deze niet meer verder kan. Anders kan het elektrische gereedschap beschadigd worden.

Een overbelasting van het elektrische gereedschap wordt aangegeven door het knipperen van de werkomgevingslamp gedurende 5 seconden.

Bij overbelasting wordt het elektrische gereedschap uitgeschakeld.

Breng de draairichtingschakelaar in de middelste stand ter voorkoming van onbedoelde inbedrijfstelling, bijv. tijdens het vervoer.

Elektronische draaimomentenschakeling (zie pagina's 10 – 11).

Stel het draaimoment alleen in als de motor stilstaat.

De draaimomentuitschakeling is afhankelijk van het gekozen draaimomentgedrag (zie bedieningseenheid).

De motor wordt uitgeschakeld als het ingestelde draaimoment wordt bereikt en er klinkt een geluidssignaal (indien geactiveerd). Na de uitschakeling laat u de aan/uit-schakelaar los. Druk de schakelaar weer in als u opnieuw wilt schroeven.

U kunt het geluidssignaal in- en uitschakelen.

Bij werkzaamheden in de modus Boren „” vindt geen elektronische draaimomentuitschakeling plaats.

Druk het elektrische gereedschap voldoende stevig tegen de schroef om goede werkresultaten te bereiken. In de laagste draaimomentstanden is het maximale toerental gereduceerd.

Bedieningseenheid

De toetsen (1), (2) en (3) dienen voor de instelling van de arbeidsmodus resp. de keuze van het draaimomentgedrag.

De gekozen toets is groen verlicht. Bij bediening van een toets klinkt een geluidssignaal. Door het indrukken van de toets (2) langer dan 3 seconden wordt het geluidssignaal in- of uitgeschakeld.

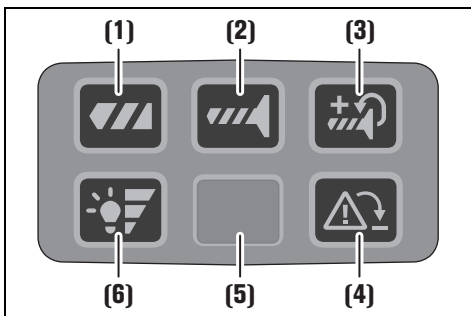

(1) Boren

De draaimomentuitschakeling is gedeactiveerd.

(2) Schroeven

De draaimomentuitschakeling is geactiveerd.

Na het bereiken van het ingestelde draaimoment wordt de motor uitgeschakeld.

(3) Schroeven met nazetten

De draaimomentuitschakeling met nazetten is geactiveerd.

Na het bereiken van het ingestelde draaimoment draait de motor met gereduceerde snelheid verder.

(4) Terugslagbewaking

De toets dient voor het eenmalig uitschakelen van de terugslagbewaking.

Bij de volgende start van het product is de terugslagbewaking weer actief.

- Toets groen verlicht: Terugslagbewaking actief (basisinstelling)

- Toets rood verlicht: Terugslagbewaking uitgeschakeld of defect.
Als de terugslagbewaking defect is, blijft de toets aanhoudend rood verlicht en is de toets zonder functie. Het elektrische gereedschap kan zonder deze functie verder worden gebruikt. Laat het elektrische gereedschap alleen repareren door gekwalificeerd, vakkundig personeel en alleen met originele vervangingsonderdelen.
- Toets knippert rood (5 seconden): Inzetgereedschap blokkeert

(5) Werkplekverlichting

(6) Lichtsterkte werkplekverlichting



De toets dient voor het instellen van het lichtsterkte van de werkplekverlichting.

Instelling 0-1-2-3-0

Omgang met de accu.

Laad de batterij alleen op in het temperatuurbereik 0 °C ... +35 °C (32 °F ... 95 °F). De accutemperatuur moet zich aan het begin van het laadproces binnen het temperatuurbereik van de accu bevinden.

Oplaadindicatie op de accu (zie pagina 15).

De oplaadtoestand kan worden worden aangegeven door de groene leds van de oplaadindicatie op de accu. Druk op de knop voor de oplaadindicatie  of  om de oplaadtoestand aan te geven.

Indien er geen led brandt na het indrukken van de knop, is de accu defect en moet deze worden vervangen.

Valbeveiliging

Voor werkzaamheden op hoogte kan een geschikte valbeveiliging voor het product op het daarvoor voorziene bevestigingspunt worden aangebracht.

Werkzaamheden op hoogte mogen alleen worden uitgevoerd door daartoe opgeleid personeel met kennis van gereedschapsveiligheid en gebruik van gereedschappen op hoogte.

⚠ WAARSCHUWING Gebruik alleen valbeveiligingen die voldoen aan de volgende criteria. Anders kan ernstig of dodelijk letsel het gevolg zijn.

- Gebruik alleen valbeveiligingen die voldoen aan de geldende eisen volgens ANSI/ISEA 121 en met een maximale gestrekte riemlengte van 1,2 m.
- Let erop dat het totale gewicht van het elektrische gereedschap inclusief gemonteerd toebehoren de maximaal toegestane last van de valbeveiliging niet te boven gaat.

Neem de bij de valbeveiliging gevoegde veiligheidsvoorschriften en aanwijzingen in acht.

Controleer de valbeveiliging voor elk gebruik op beschadigingen, zoals ingesneden, ingescheurd of rafelend weefsel en beschadigde naden. Beschadigde valbeveiligingen mogen niet worden gebruikt en moeten onmiddellijk worden vervangen.

Controleer het bevestigingspunt op het elektrische gereedschap voor elk gebruik op stevig vastzitten en beschadigingen zoals scheuren en scherpe randen.

Losse of beschadigde bevestigingspunten mogen niet worden gebruikt voor het bevestigen van valbeveiligingen.

Gebruik de valbeveiliging niet voor de eigen beveiliging en bevestig deze niet aan uzelf.

Probeer nooit een vallend elektrisch gereedschap op te vangen.

Gebruik de valbeveiliging niet in de buurt van bewegende delen. De valbeveiliging kan daarin vastgrijpen en grote gevaren veroorzaken.

Controleer voor de toepassing van de valbeveiliging het goed vastzitten van losmaakbare delen van het elektrische gereedschap.

Verzekert u zich ervan dat de toepassing van een valbeveiliging het gebruik van het elektrische gereedschap en zijn beveiligingsvoorzieningen niet nadelig beïnvloedt.

Verbind de valbeveiliging alleen op de hier weergegeven wijze aan het daarvoor voorziene bevestigingspunt van het elektrische gereedschap (zie pagina 16).

Vervoer.

Op de lithiumaccu's zijn de eisen voor het vervoer van gevaarlijke stoffen van toepassing. De accu's kunnen door de gebruiker zonder verdere beperkingen over de weg worden getransporteerd.

Bij verzending door derden (bijv. luchtvervoer of expeditiebedrijf) moeten bijzondere eisen ten aanzien van verpakking en markering in acht worden genomen. In deze gevallen moet bij de voorbereiding van het verzendstuk een deskundige voor gevaarlijke stoffen worden geraadpleegd.

Verzend accu's alleen als de behuizing onbeschadigd is. Plak blootliggende contacten af en verpak de accu zodanig dat deze niet in de verpakking beweegt. Neem ook eventuele overige nationale voorschriften in acht.

Onderhoud en service.



Bij extreme gebruiksomstandigheden kan bij het bewerken van metalen geleidend stof in het product terechtkomen. Blaas het inwendige van het product via de ventilatieopeningen met droge en olievrije perslucht uit.

Producten die met asbest in aanraking zijn gekomen, mogen niet voor reparatie worden afgegeven. Voer met asbest gecontamineerde producten af volgens de in uw land geldende voorschriften voor de afvoer van asbesthoudend afval.

Neem voor een reparatie van producten en toebehoren van FEIN contact op met FEIN via www.fein.com. Vervang stickers en waarschuwingen op het product als deze verouderd of versleten zijn.

Gebruik alleen originele vervangingsonderdelen van FEIN. De actuele onderdelenlijst voor het product vindt u op www.fein.com.

De volgende delen kunt u indien nodig zelf vervangen: inzetgereedschappen, accu

Wettelijke garantie en fabrieksgarantie.

De wettelijke garantie op het product geldt overeenkomstig de wettelijke regelingen in het land waar het product wordt verkocht. Bovendien biedt FEIN garantie overeenkomstig de FEIN-fabrieksgarantieverklaring. Het is mogelijk dat bij het product slechts een deel van het in deze gebruiksaanwijzing beschreven en afgebeelde toebehoren wordt meegeleverd.

Conformiteitsverklaring.

De **CE-verklaring** geldt alleen voor landen van de Europese Unie en de EFTA (European Free Trade Association) en alleen voor producten die bestemd zijn voor de EU- of EFTA-markt. Zodra het product op de EU-markt is gebracht, verliest het UKCA-teken zijn geldigheid.

De **UKCA-verklaring** geldt alleen voor de Britse markt (Engeland, Wales en Schotland) en alleen voor producten die voor de Britse markt bestemd zijn. Zodra het product op de Britse markt is gebracht, verliest het CE-teken zijn geldigheid.

Buitenbedrijfstelling.

1. Verbreek de verbinding van het product met het stroomnet of verwijder de accu.
2. Demonteer op het product gemonteerde inzetgereedschappen en toebehoren.

Milieubescherming en afvoer van afval.



Gooi accu's niet bij het huisvuil!

Voer verpakkingen, versleten elektrische gereedschappen en toebehoren op een voor het milieu verantwoorde wijze af.

Accu's alleen in lege toestand naar een daarvoor aangegeven verwerkingsplaats brengen.

Accu's die niet helemaal leeg zijn, moeten ter voorkoming van kortsluiting van de insteekverbindingen met plakband worden geïsoleerd.

Alleen voor landen van de EU:























Volgens de Europese richtlijn 2006/66/EG moeten defecte of versleten accu's apart worden ingezameld en op een voor het milieu verantwoorde wijze worden gerecycled.





















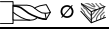

Toebehoren.

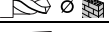
Gebruik alleen originele toebehoren van FEIN dat voor het product bestemd is. Toegestaan toebehoren voor het product vindt u op www.fein.com.

Traducción del manual original.

Simbología, abreviaturas y términos empleados.

Símbolo	Definición
	Es imprescindible leer los documentos que se adjuntan, como las instrucciones de servicio y las instrucciones generales de seguridad.
	No tocar las piezas en rotación de la herramienta eléctrica.
	¡Seguir las instrucciones indicadas al margen!
	¡Seguir las instrucciones indicadas al margen!
	Símbolo de prohibición general. Esta acción está prohibida.
	AMPShare es el sistema de baterías compartidas que permite utilizar muchas herramientas de muchas marcas profesionales con una sola batería.
	Antes de efectuar el trabajo descrito retire primero el acumulador de la herramienta eléctrica. De lo contrario, podría accidentarse al ponerse en marcha fortuitamente la herramienta eléctrica.
	Al trabajar protegerse los ojos.
	Al trabajar utilizar un protector acústico.
	Al trabajar utilizar una protección para las manos.
	No cargue baterías defectuosas.
	Proteja la batería recargable del calor, por ejemplo también de la radiación solar permanente, el fuego, la suciedad, el agua y la humedad.
	Información complementaria.
	Área de agarre
	Conexión
	Desconexión
	ver párrafo “Indicaciones de manejo.”
	Giro a derechas
	Giro a izquierdas
	Atención: ¡No mirar hacia la lámpara encendida!
	Atestigua la conformidad de la herramienta eléctrica con las directivas de la Comunidad Europea.
	Atestigua la conformidad de la herramienta eléctrica con las directivas del Reino Unido (Inglaterra, Gales, Escocia).
	Atestigua la conformidad de la herramienta eléctrica con los reglamentos técnicos nacionales de la Unión Aduanera (Bielorrusia, Rusia, Kirguistán, Kazajistán y Armenia).

Símbolo	Definición
	Este símbolo confirma que este producto ha sido certificado en USA y Canadá.
 ADVERTENCIA	Este símbolo advierte sobre una situación peligrosa que puede comportar lesiones graves o mortales.
	Símbolo de reciclaje: identifica los materiales reutilizables
	Acumular por separado las herramientas eléctricas y demás productos electrotécnicos y eléctricos inservibles y someterlos a un reciclaje ecológico.
	Identifica embalajes y productos reciclables que se deberán acumular y desechar por separado.
	Tipo de acumulador
	Tipo de cargador
1.  / 2.  / 3.  / 4. 	1ª velocidad / 2ª velocidad / 3ª velocidad / 4ª velocidad
 \varnothing  Fe	Diámetro de taladro en acero
 \varnothing 	Diámetro de taladro en madera
 \varnothing 	Diámetro de taladro en piedra
	Capacidad de sujeción del portabrocas
	Diámetro del tornillo
	Peso según EPTA-Procedure 01
	Bajas revoluciones
	Altas revoluciones
	Reducción del par de apriete
	Aumento del par de apriete
*	El par de giro resultante depende del acumulador utilizado. Los valores indicados son válidos para el acumulador ProCORE 18V 8 Ah.
(**)	puede contener cifras o letras
(Ax - Zx)	Identificación para fines internos

Símbolo	Unidad internacional	Definición
U	V---	Tensión continua
f	Hz	Frecuencia
n_0	/min, min ⁻¹ , rpm, r/min	Revoluciones en vacío (con acumulador plenamente cargado)
n_S	/min, min ⁻¹	Frecuencia de percusión
$M_{..}$	Nm	Par de giro (máximo/rígido/blando)*
T_{CHARGE}	°C	Temperatura ambiente admisible durante la carga
\varnothing	mm	Diámetro de una pieza redonda
L_{pA}	dB	Nivel de presión sonora
L_{wA}	dB	Nivel de potencia acústica
L_{pCpeak}	dB	Valor máx. de nivel sonoro

Símbolo	Unidad internacional	Definición
$K_{...}$		Inseguridad
A	m/s^2	Valor de vibraciones emitidas según EN 62841 (suma vectorial de tres direcciones)
$A_{h,D}$	m/s^2	promedio de vibraciones al taladrar en metal
$A_{h,D}$	m/s^2	promedio de vibraciones al percutir en hormigón
A_h	m/s^2	Media aritmética de los niveles totales de vibraciones
	m, s, kg, A, mm, V, W, Hz, N, °C, dB, min, m/s^2	Unidades básicas y unidades derivadas del sistema internacional de unidades SI .

Para su seguridad.

⚠ ADVERTENCIA Lea íntegramente estas advertencias de peligro e instrucciones. En caso de no atenerse a las advertencias de seguridad siguientes, ello puede ocasionar una descarga eléctrica, un incendio y/o lesión grave.

Guardar todas las advertencias de peligro e instrucciones para futuras consultas.



No utilice esta herramienta eléctrica sin haber leído con detenimiento y haber entendido íntegramente estas instrucciones de servicio, así como las "Instrucciones generales de seguridad" (nº de documento 3 41 30 465 06 0) adjuntas. Guarde la documentación citada para posteriores consultas y entréguelas al usuario en caso de prestar o vender la herramienta eléctrica.

Observe también las respectivas prescripciones contra accidentes de trabajo vigentes en su país.

Uso previsto de la herramienta eléctrica.

El taladro atornillador portátil accionado por acumulador ha sido diseñado para enroscar y desenroscar tornillos y tuercas y para taladrar y atornillar en metal, madera, plástico y taladrar con percusión en piedra (ASCM18-4 QMP AS (**)) con útiles y accesorios homologados por FEIN en lugares cubiertos y sin aportación de agua,

En entornos expuestos a perturbaciones puede que se vea reducida la calidad operativa, ya sea por una avería transitoria o por una degradación temporal del funcionamiento o del comportamiento funcional reglamentario, cuya subsanación requerirá de la intervención del operario.

Instrucciones de seguridad para taladros.

Instrucciones de seguridad para todas las operaciones.

Colóquese un protector acústico al percutir. El efecto del ruido le puede provocar sordera.

Utilice el(los) mango(s) auxiliar(es). La pérdida del control puede acarrear lesiones.

Sujete la herramienta eléctrica por las empuñaduras aisladas al realizar trabajos en los que el útil o los tornillos puedan tocar conductores eléctricos ocultos. El contacto con conductores bajo tensión puede hacer que las partes metálicas del aparato le provoquen una descarga eléctrica.

Instrucciones de seguridad al usar brocas largas.

Nunca opere a una velocidad mayor que la capacidad máxima de velocidad de la broca. A velocidades más altas, es probable que la broca se doble si se permite que gire libremente sin tocar la pieza de trabajo, resultando en lesiones personales.

Comience siempre a perforar a baja velocidad y con la punta de la broca en contacto con el pieza de trabajo. A velocidades más altas, es probable que la broca se doble si se le permite girar libremente sin contacto con la pieza de trabajo, resultando en lesiones personales.

Aplique presión solo en línea directa con la broca y no aplique excesiva presión. Los bits pueden doblarse causando rotura o pérdida de control, lo que resulta en daños personales lesión.

Instrucciones de seguridad especiales.

No utilice una herramienta eléctrica dañada. Antes de cada uso de la herramienta eléctrica controle la carcasa y demás componentes en cuanto a daños como grietas o roturas.

Únicamente use acumuladores homologados. La máquina no se pone en marcha en caso de usar acumuladores incompatibles.

Preste atención a los conductores eléctricos y a las tuberías de agua y gas ocultas. Antes de comenzar a trabajar explore la zona de trabajo, p. ej., con un detector de metales.

Utilice un equipo de protección personal. Dependiendo del trabajo a realizar use una careta, una protección para los ojos, o unas gafas de protección. Si procede, emplee una mascarilla antipolvo, protectores auditivos, guantes de protección o un mandil especial adecuado para protegerle de los pequeños fragmentos que pudieran salir proyectados al desprenderse del útil o pieza. Las gafas de protección deberán ser indicadas para protegerle de los fragmentos que pudieran salir despedidos al trabajar. La mascarilla antipolvo o respiratoria deberá ser apta para filtrar las partículas producidas al trabajar. La exposición prolongada al ruido puede provocar sordera.

Cuando trabaje en altura, bloquee la zona situada debajo del zona de trabajo y asegure siempre contra caída la herramienta eléctrica y la pieza de trabajo.

Solo utilice la la herramienta eléctrica sobre una superficie de trabajo estable y mantenga una posición firme.

Asegure la pieza de trabajo. Una pieza de trabajo queda sujeta de forma mucho más segura con un dispositivo de fijación que con la mano.

Sujete firmemente la herramienta eléctrica. Pueden presentarse súbitamente unos altos pares de reacción.

No trabaje materiales que contengan magnesio. Podría provocar un incendio.

No trabaje CFRP (plástico reforzado con fibras de carbono) ni material que contenga amianto. Estos materiales son cancerígenos.

Esta prohibido fijar rótulos o señales a la herramienta eléctrica con tornillos o remaches. Un aislamiento dañado no le protege de una electrocución.

No use accesorios que no hayan sido especialmente desarrollados u homologados por el fabricante de la herramienta eléctrica. El mero hecho de que sea montable un accesorio en su herramienta eléctrica no es garantía de que su funcionamiento sea seguro.

Limpie periódicamente las rejillas de refrigeración de la herramienta eléctrica empleando herramientas que no sean de metal. El ventilador del motor aspira polvo hacia el interior de la carcasa. En caso de acumularse polvo de metal en exceso, ello puede provocar al usuario una descarga eléctrica.

Jamás mire a poca distancia hacia la luz de la lámpara de la herramienta eléctrica. Nunca dirija la luz de la lámpara contra los ojos de otras personas que se encuentren cerca. La radiación que emite la lámpara puede ser dañina para la vista.

No oriente la herramienta eléctrica contra Ud. mismo, contra otras personas, ni contra animales. Podría accidentarse con los útiles afilados o muy calientes.

Utilización y trato de acumuladores (conjunto acumulador).

Estas indicaciones de seguridad son solo válidas para acumuladores de iones de litio de 18V AMPShare de FEIN.

Solo use el acumulador en productos de los socios de AMPShare. Los acumuladores de 18V con marcado AMPShare son totalmente compatibles con los productos siguientes:

- todos los productos del sistema AMPShare de 18V de FEIN
- todos los productos de los socios de AMPShare.

Si se utilizan o recargan acumuladores incorrectos, dañados, reparados, recuperados, imitaciones o de otra marca, existe el riesgo de incendio y/o de explosión.

Observe las recomendaciones sobre acumuladores en las instrucciones de uso de su producto. Solo así pueden funcionar sin peligro el acumulador y el producto, además de protegerse los acumuladores contra una sobrecarga peligrosa.

Solo cargue los acumuladores con los cargadores que FEIN o un socio AMPShare recomienda. Si intenta cargar acumuladores de un tipo diferente al previsto para el cargador, puede producirse un incendio.

El acumulador se suministra parcialmente cargado.

Para obtener el pleno rendimiento del acumulador, cargarlo completamente en el cargador antes de su primer uso.

Guarde los acumuladores fuera del alcance de los niños.

Los acumuladores no deben desarmarse, abrirse, ni fraccionarse. Evite que los acumuladores sean golpeados. Si el acumulador se daña o usa de forma inapropiada pueden emanarse vapores nocivos o fugarse líquido. Los vapores pueden irritar las vías respiratorias. El líquido del acumulador puede irritar la piel o producir quemaduras.

En caso de contacto con la piel del líquido del acumulador, enjuague de inmediato con abundante agua la zona afectada. ¡En caso de contacto del líquido del acumulador con los ojos, aclárelos con abundante agua limpia y acuda de inmediato a un médico!

En caso de contacto del líquido del acumulador con piezas adyacentes, examine dichas piezas. Use guantes de protección para evitar un contacto con la piel. Limpie las piezas con papel de cocina seco o sustituya las piezas, si fuese necesario. Los vapores emanados pueden irritar las vías respiratorias. El líquido del acumulador puede irritar la piel o producir quemaduras.

No cortocircuite el acumulador. Si no utiliza el acumulador, guárdelo separado de clips, monedas, llaves, clavos, tornillos o demás objetos metálicos que pudieran puentear sus contactos. El cortocircuito de los contactos del acumulador puede causar quemaduras o un incendio.

Los objetos con punta como, p. ej., clavos o destornilladores y las fuerzas externas pueden dañar el acumulador. Ello puede causar un cortocircuito interno y hacer que el acumulador se incendie, que eche humo, explote o se sobrecaliente.

Jamás dé mantenimiento a acumuladores dañados.

Todos los trabajos de mantenimiento en acumuladores solo los realizarán el fabricante o los servicios técnicos autorizados para ello.



Proteja el acumulador del calor, p. ej., también de una exposición prolongada al sol, del fuego, suciedad, agua y de la humedad. Existe el riesgo de explosión o cortocircuito.



Solo utilice o almacene el acumulador a una temperatura ambiente situada entre -20 °C y +50 °C. No deje p. ej. el acumulador en el coche en verano. A temperaturas < 0 °C puede presentarse una merma de la potencia según el tipo de aparato.

Solo cargue el acumulador a una temperatura ambiente situada entre 0 °C y +35 °C.

Solo cargue acumuladores con conector USB a través del mismo y a una temperatura ambiente entre +10 °C y +35 °C. La carga fuera de este rango de temperatura puede dañar al acumulador o aumentar el riesgo de incendio.

Trate con cuidado los acumuladores descargados. Los acumuladores suponen una fuente de peligro ya que la corriente de cortocircuito obtenida puede ser muy alta. Incluso cuando los acumuladores iones de litio aparenten estar descargados nunca lo están del todo.

No sumerja el acumulador en líquidos como agua dulce/salada o bebidas. El contacto con líquidos puede deteriorar el acumulador. Esto puede hacer que el acumulador se caliente, eche humo, se incendie o explote. No siga usando el acumulador y diríjase a un servicio técnico autorizado FEIN.

No use un acumulador dañado. El acumulador se dejará de usar de inmediato si se detecta una anomalía en el mismo, p. ej., al percibir un olor, calor, decoloración o deformación. Si aún así se sigue usando, el acumulador se puede sobrecalentar, echar humo, incendiarse o explotar.

No abrir, aplastar, sobrecalentar ni quemar el acumulador. En caso de no atenderse a ello corre peligro de quemarse o de provocar un incendio. Aténgase a las instrucciones del fabricante.

Extinga los acumuladores de iones de litio incendiados, con agua, arena o una manta ignífuga.

Evite los golpes/impactos físicos. Los golpes y la penetración de objetos pueden dañar los acumuladores. Esto puede provocar fugas en el acumulador o que se caliente, eche humo, se incendie o explote.

Jamás deje cargando solo el acumulador durante la noche. En caso de no atenderse a ello existe el riesgo de incendio o explosión

Únicamente saque el acumulador del embalaje original en el momento en que desee utilizarlo.

Solamente desmonte el acumulador estando desconectada la herramienta eléctrica.

Desmonte el acumulador antes de manipular en la herramienta eléctrica. La puesta en marcha fortuita de la herramienta eléctrica puede causar un accidente.

Proteja el acumulador de la humedad y del agua. Si los contactos del acumulador y de la herramienta eléctrica están sucios límpielos con un paño seco y limpio.

Desmonte el acumulador de la herramienta eléctrica antes de transportarla y guardarla.

Aténgase a las indicaciones de seguridad en las instrucciones de uso de los cargadores de FEIN o de los socios de AMPShare.

Valores de emisión de vibraciones y de ruido

El nivel de vibraciones y la emisión de ruido indicados en estas instrucciones han sido determinados según el procedimiento de medición fijado en la norma EN 62841 y puede servir como base de comparación con otras herramientas eléctricas. También sirven para estimar provisionalmente el nivel de exposición a las vibraciones y al ruido.

 Los niveles de vibración y ruido indicados representan las principales aplicaciones de la herramienta eléctrica.

Por ello, el nivel total de vibraciones y la emisión de ruido pueden ser diferentes si la herramienta eléctrica se utiliza en otras aplicaciones, con útiles diferentes, o si el mantenimiento de la misma fuese deficiente. Ello puede suponer un aumento drástico de la exposición a las vibraciones y al ruido durante el tiempo total de trabajo.

Para determinar con exactitud el nivel de exposición a las vibraciones y al ruido, es necesario considerar también aquellos tiempos en los que el aparato esté desconectado, o bien, esté en funcionamiento, pero sin ser utilizado realmente. Ello puede suponer una disminución drástica de la exposición a las vibraciones y al ruido durante el tiempo total de trabajo.

 Fije unas medidas de seguridad adicionales para proteger al usuario de los efectos por vibraciones y el ruido, como por ejemplo: Mantenimiento de la herramienta eléctrica y de los útiles, conservar calientes las manos, organización de las secuencias de trabajo.

Manipulación con materiales peligrosos

Al realizar trabajos con este producto en los que se desprenda material, se produce polvo que puede ser peligroso.

El contacto o inspiración de ciertos materiales en polvo como, p. ej., el amianto o materiales que lo contengan, pinturas con plomo, metales, ciertos tipos de madera, minerales, partículas de sílice de materiales a base de mineral, disolventes de pintura, conservadores de la madera y antifouling para embarcaciones puede provocar en las personas reacciones alérgicas y/o enfermedades respiratorias, cáncer o trastornos reproductivos. El riesgo derivado de la inspiración de material en polvo depende de la frecuencia de exposición al mismo. Utilice un sistema de aspiración apropiado para el polvo producido y además equipos de protección personal. Cuide que esté bien ventilado el puesto de trabajo. Deje que los materiales que contengan amianto sean procesados por especialistas.

El polvo de madera y el de aleaciones ligeras, así como la mezcla de sustancias químicas con material en polvo caliente pueden llegar a autoinflamarse o provocar una explosión. Evite el salto de chispas en dirección al depósito de polvo así como el sobrecalentamiento del producto y de la pieza de trabajo. Vacíe el depósito de polvo a tiempo. Respete las instrucciones de trabajo del fabricante del material y las prescripciones vigentes en su país sobre los materiales a trabajar.

Puesta en marcha.

Antes de cada uso del producto efectuar los siguientes controles:

- Verifique el buen estado y funcionamientos del producto.
- Controle la sujeción firme del útil.

Manejo.

Únicamente accione los selectores del sentido de giro y de velocidad con el motor detenido.

Siempre empuje hasta el tope el selector de velocidad. De lo contrario podría dañarse la herramienta eléctrica.

Una sobrecarga de la herramienta eléctrica se señaliza mediante el parpadeo de la luz del área de trabajo.

La herramienta eléctrica se desconecta en caso de sobrecargarla.

Coloque el selector de sentido de giro en la posición central para evitar una puesta en marcha accidental, p. ej., durante el transporte.

Limitador de par electrónico

(ver páginas 10–11).

Solamente ajuste el par con el motor detenido.

La manera de como se limita el par depende de la modalidad seleccionada (ver unidad de manejo)

El motor se desconecta al alcanzarse el par de giro ajustado y se emite una señal acústica (caso de estar activada). Tras la desconexión suelte el interruptor de conexión/ desconexión y vuélvalo a accionar al realizar el siguiente atornillado.

Ud. puede activar o desactivar la señal acústica.

Al trabajar en el modo Taladrar “” no se efectúa una limitación electrónica del par de giro.

Apriete la herramienta eléctrica con suficiente fuerza contra el tornillo para lograr buenos resultados en el atornillado.

En las etapas con un par más bajo las revoluciones máximas son menores.

Unidad de manejo

Las teclas (1), (2) y (3) sirven para ajustar el modo de trabajo o para elegir la modalidad del par.

La tecla seleccionada luce de color verde. Al pulsar una tecla se emite una señal acústica. Al pulsar la tecla (2) más de 3 segundos se activa o desactiva la señal acústica.

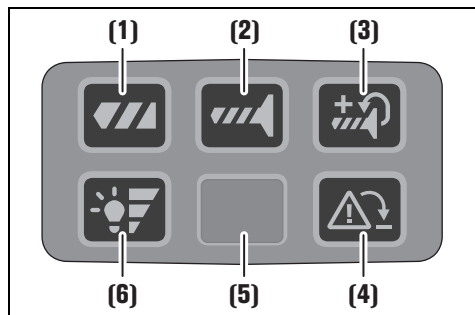

(1) Taladrar

Limitador de par desactivado.

(2) Atornillar

Limitador de par activado.

Al alcanzarse el par de giro ajustado se desconecta el motor.

(3) Atornillar y reapretar

Limitador de par con reapriete activado.

Al alcanzarse el par de giro ajustado el motor sigue girando a velocidad reducida.

(4) Control de contragolpes

La tecla sirve para desconectar una sola vez el control de contragolpes.

Al volver a poner en marcha el producto se vuelve a activar el control de contragolpes.

- Tecla iluminada de color verde: Control de contragolpes activo (ajuste estándar)
- Tecla iluminada de color rojo: Control de contragolpes desconectado o defectuoso.

Si el control de contragolpes está defectuoso la tecla luce permanentemente de color rojo y además está inactiva. La herramienta eléctrica se puede seguir utilizando sin esta función. Haga reparar inmediatamente su herramienta eléctrica con piezas de recambio originales por un profesional cualificado.

- Tecla parpadeante en rojo (5 segundos): Util bloqueado

(5) Luz del área de trabajo

(6) Ajuste de la intensidad de la luz del área de trabajo



La tecla sirve para ajustar la intensidad de la luz del área de trabajo en varias etapas.

Etapas 0-1-2-3-0

Trato del acumulador.

Únicamente cargue acumuladores a una temperatura ambiente entre 0 °C y +35 °C (32 °F y 95 °F). Al comenzar a cargar el acumulador su temperatura deberá estar dentro del margen especificado para la carga.

Indicador del nivel de carga de la batería recargable (ver página 15).

El nivel de carga se puede indicar mediante los ledes verdes del indicador del nivel de carga de la batería. Para mostrar el nivel de carga, pulse el botón del indicador del nivel de carga  o .

Si no se enciende ningún led después de pulsar el botón del indicador del nivel de carga, la batería está defectuosa y debe ser sustituida.

Seguro contra caída

Para trabajos en altura, puede colocarse en el producto un dispositivo de protección contra caídas adecuado en el punto de fijación previsto a tal efecto.

Los trabajos en altura solo deben ser realizados por personal formado y con conocimientos sobre la seguridad de las herramientas y el uso de herramientas en altura.

⚠ ADVERTENCIA Utilice únicamente dispositivos de protección contra caídas que cumplan los siguientes criterios. En caso contrario, pueden producirse lesiones graves o mortales.

- Utilice únicamente dispositivos de protección contra caídas que cumplan los requisitos vigentes conforme a ANSI/ISEA 121 y que no superen una longitud máxima de correa tensada de 1,2 m.

- Asegúrese de que el peso total de la herramienta eléctrica, incluidos los accesorios montados, no supere la carga máxima admisible del dispositivo de protección contra caídas.

Observe las indicaciones de seguridad y las instrucciones suministradas con el seguro contra caída.

Antes de cada uso, compruebe si el dispositivo de protección contra caídas presenta daños tales como cortes, rasgaduras o deshilachado del tejido y costuras dañadas. Un dispositivo de protección contra caídas dañado no debe utilizarse y debe ser sustituido inmediatamente.

Antes de cada uso, compruebe que el punto de fijación de la herramienta eléctrica esté bien firme y que no presente daños como grietas o bordes afilados. Los puntos de fijación flojos o dañados no deben utilizarse para fijar dispositivos de protección contra caídas.

No utilice el dispositivo de protección contra caídas para sujetarse y no lo fije a sí mismo.

No intente atrapar una herramienta eléctrica en caída.

No utilice el dispositivo de protección contra caídas cerca de piezas móviles. El dispositivo de protección contra caídas podría enredarse y causar graves peligros.

Antes de utilizar el dispositivo de protección contra caídas, compruebe que las piezas desmontables estén firmemente sujetas a la herramienta eléctrica.

Asegúrese de que el uso de un dispositivo de protección contra caídas no impide el uso de la herramienta eléctrica y de su equipo de protección.

Solo fije el seguro contra caída al punto de sujeción previsto en la herramienta eléctrica de la manera aquí representada (ver página 16).

Transporte.

Los acumuladores de iones de litio están sujetos a los requisitos estipulados en la legislación sobre mercancías peligrosas. El usuario puede transportar los acumuladores por carretera sin más imposiciones.

En caso de un envío por terceros (p. ej., transporte aéreo o agencia de transportes) deberán considerarse las exigencias especiales en cuanto a su embalaje e identificación. En ese caso deberá consultar a un experto en mercancías peligrosas al preparar la pieza para su envío. Únicamente envíe acumuladores si su carcasa no está dañada. Pegue con cinta adhesiva los contactos desprotegidos y embale el acumulador de manera que éste no se pueda mover dentro del embalaje. Observe también las prescripciones adicionales que pudieran existir al respecto en su país.

Mantenimiento y servicio.



En condiciones extremas de uso, el polvo conductor se puede depositar en el interior del producto al trabajar con metales. Sople con frecuencia aire comprimido seco y exento de aceite por las rejillas de refrigeración para limpiar el interior del producto.

Los productos que hayan entrado en contacto con amianto no se dejarán reparar. Deseche los productos contaminados con amianto de acuerdo a las prescripciones vigentes en su país sobre la eliminación de residuos que contengan amianto.

Si precisa que sea reparado un producto o accesorio FEIN diríjase al servicio técnico FEIN indicado en www.fein.com.

Renueve las etiquetas y advertencias de peligro del producto ilegibles o desgastadas.

Solo use piezas de recambio originales FEIN. La lista de piezas de recambio actual del producto la encuentra en www.fein.com.

Si fuese preciso, puede sustituir Ud. mismo las piezas siguientes:
útiles, acumulador

Garantía.

La garantía del producto se realiza de acuerdo a las regulaciones legales vigentes en el país de adquisición. Adicionalmente, FEIN ofrece una garantía ampliada de acuerdo con la declaración de garantía del fabricante FEIN.

El material de serie suministrado con este producto puede que no corresponda en su totalidad al material descrito o mostrado en estas instrucciones de uso.

Declaración de conformidad.

La **Declaración CE** solo es válida para países de la Unión Europea y de la EFTA (European Free Trade Association) y solo para productos destinados para el mercado de la UE y de la EFTA. El marcado UKCA pierde su validez si el producto es comercializado en el mercado de la UE.

La **Declaración UKCA** solo es válida en el mercado británico (Inglaterra, Gales y Escocia) y solo para productos destinados para el mercado británico. El marcado CE pierde su validez si el producto es comercializado en el mercado británico.

Puesta fuera de servicio.

1. Desenchufe el producto de la red, o bien, desmonte el acumulador.
2. Desmonte los útiles y accesorios montados en el producto.

Protección del medio ambiente, eliminación.



¡No tire las baterías a la basura doméstica!

Los embalajes, y las herramientas eléctricas y accesorios inservibles deberán entregarse a los puntos de recogida correspondientes para que puedan ser sometidos a un reciclaje ecológico.

Únicamente entregue acumuladores que estén descargados a un punto de recogida regularizado.

Si los acumuladores no estuviesen totalmente descargados aisle sus contactos con cinta adhesiva para prevenir un posible cortocircuito.

Solo para países de la UE:

























Conforme a la Directiva Europea 2006/66/CE, las baterías recargables defectuosas o usadas deben recogerse por separado y reciclarse respetando el medio ambiente.

























Accesorios.

Únicamente use los accesorios originales FEIN previstos para este producto. Los accesorios admisibles para el producto los encuentra en www.fein.com.

Tradução do manual de instruções original.

Símbolos utilizados, abreviações e termos.

Símbolo, sinal	Explicação
	É imprescindível ler os documentos em anexo, portanto a instrução de serviço e as indicações gerais de segurança.
	Não entrar em contacto com as peças em rotação da ferramenta elétrica.
	Trabalhar de acordo com as indicações dos textos ou dos gráficos ao lado!
	Observar as notas no texto adjacente!
	Símbolo geral de proibição. Esta ação é proibida.
	AMPShare é o sistema de baterias partilhado que te permite utilizar muitas ferramentas de muitas marcas profissionais com apenas uma bateria.
	Remover o acumulador da ferramenta elétrica antes desta etapa de trabalho. Caso contrário, há risco de lesões, devido a um arranque involuntário da ferramenta elétrica.
	Usar proteção para os olhos durante o trabalho.
	Usar proteção auricular durante o trabalho.
	Usar luvas durante o trabalho.
	Não carregar acumuladores danificados.
	Proteja a bateria do calor, por ex., também de exposição permanente ao sol, fogo, sujeira, água e humidade.
	
	Informação adicional.
	Superfície de preensão
	Ligar
	Desligar
	veja seção “Indicações de comando.”
	Marcha à direita
	Marcha à esquerda
	Atenção: Não olhar para a lâmpada acesa!
	Autentica a conformidade da ferramenta elétrica em relação às diretivas da Comunidade Européia.
	Confirma a conformidade da ferramenta elétrica com as diretivas da Grã-Bretanha (Inglaterra, País de Gales, Escócia).
	Confirma a conformidade da ferramenta elétrica com os regulamentos técnicos nacionais da União Aduaneira (Bielorrússia, Rússia, Quirguistão, Cazaquistão e Armênia).

Símbolo, sinal	Explicação
	Este símbolo confirma a certificação deste produto nos EUA e no Canadá.
 ATENÇÃO	Esta nota indica uma situação possivelmente perigosa, que pode levar a graves lesões ou até à morte.
	Símbolo de reciclagem: Materiais marcados como reutilizáveis
	Ferramentas elétricas velhas e outros produtos eletrotécnicos e elétricos velhos devem ser separados e reciclados de forma ecológica.
	Indica embalagens e produtos recicláveis que devem ser coletados e descartados separadamente.
	Tipo de acumulador
	Tipo de carregador
1.  / 2.  / 3.  / 4. 	1ª marcha/2ª marcha/3ª marcha/4ª marcha
 \varnothing  Fe	Diâmetro de perfuração em aço
 \varnothing 	Diâmetro de perfuração em madeira
 \varnothing 	Diâmetro de perfuração em pedra
	Faixa de aperto do mandril
	Diâmetro do parafuso
	Peso conforme EPTA-Procedure 01
	Pequeno nº de rotações
	Grande nº de rotações
	Reduzir o binário
	Aumentar o binário
*	O binário depende da bateria utilizada. Os valores especificados se aplicam à bateria ProCORE 18V 8 Ah.
(**)	pode conter cifras ou letras
(Ax - Zx)	Marcação para finalidades internas

Sinal	Unidade internacional	Explicação
U	V _~	Tensão elétrica contínua
f	Hz	Frequência
n_0	/min, min ⁻¹ , rpm, r/min	Número de rotações em vazio (com o acumulador completamente carregado)
n_S	/min, rpm	Nº de percussões
$M_{...}$	Nm	Binário (máximo/duro/suave)*
T_{CHARGE}	°C	Temperatura ambiente permitida durante o carregamento
\varnothing	mm	Diâmetro para uma peça redonda
L_{pA}	dB	Nível de pressão acústica
L_{wA}	dB	Nível da potência acústica
L_{pCpeak}	dB	Máximo nível de pressão acústica
$K_{...}$		Aceleração

Sinal	Unidade internacional	Explicação
a	m/s^2	Valor de emissão de oscilações conforme EN 62841 (soma dos vetores das três direções)
$a_{h,D}$	m/s^2	Médio valor de vibrações para furar em metal
$a_{h,I/D}$	m/s^2	Médio valor de vibrações para furar com percussão em betão
a_h	m/s^2	média aritmética dos valores totais de vibração
	m, s, kg, A, mm, V, W, Hz, N, °C, dB, min, m/s^2	Unidades básicas e deduzidas do sistema de unidades internacional SI.

Para a sua segurança.

ATENÇÃO Devem ser lidas todas as indicações de advertência e todas as instruções. O desrespeito às advertências e instruções apresentadas abaixo pode causar choque elétrico, incêndio e/ou graves lesões.

Guarde bem todas as advertências e instruções para futura referência.



Não utilizar esta ferramenta elétrica antes de ler lido atentamente e compreendido a Instrução de serviço e as “Indicações gerais de segurança” (número de documento 3 41 30 465 06 0) fornecidas com o aparelho. A documentação mencionada deve ser guardada para futura referência e deve ser entregue com a ferramenta elétrica caso esta for passada a diante ou vendida.

Observar também as respectivas diretivas de proteção de trabalho.

Determinação da ferramenta elétrica.

A furadora/aparafusadora manual em fio destina-se a aparafusar e remover parafusos e porcas e a furar e aparafusar em metal, madeira, plástico e para furar com percussão em pedra (ASCM18-4 QMP AS (**)) com as ferramentas de trabalho e acessórios aprovados pela FEIN sem abastecimento de água em ambiente resistente às intempéries.

Em um ambiente propenso a avarias, existe a possibilidade de uma redução na qualidade da operação, tal como uma falha temporária, de uma redução da função limitada no tempo ou do comportamento operacional pretendido, para cuja eliminação é necessária uma intervenção por parte do operador.

Indicações de segurança para berbequins.

Indicações de segurança para trabalhos.

Usar proteção auricular ao furar com percussão. Ruídos podem provocar a perda da audição.

Favor usar o punho adicional. A perda de controle pode provocar lesões.

Segure a ferramenta elétrica pelas superfícies isoladas ao realizar trabalhos em que a ferramenta de trabalho ou os parafusos possam atingir linhas de energia ocultas. O contacto com uma linha energizada também pode energizar as partes metálicas do dispositivo e resultar em choque elétrico.

Indicações de segurança para o uso de brocas longas.

Nunca se deve trabalhar com um número de rotações maior que a velocidade máxima permitida para a broca. Com números de rotações mais altos, a broca pode ser facilmente curvada, se puder girar livremente sem contacto com a peça de trabalho e resultar em ferimentos.

Sempre começar a perfurar com baixo número de rotações e enquanto a broca estiver em contacto com a peça de trabalho. Com números de rotações mais altos, a broca pode ser facilmente curvada, se puder girar livremente sem contacto com a peça de trabalho e resultar em ferimentos.

Não exercer pressão excessiva e apenas longitudinalmente à broca. As brocas podem ser curvadas e quebrar, ou resultar na perda de controlo e em lesões.

Indicações especiais de segurança.

Não use uma ferramenta elétrica danificada. Antes de cada uso da ferramenta elétrica, verifique se a carcaça e outros componentes apresentam danos, como rachaduras ou ruturas.

Use apenas baterias aprovadas. A máquina não iniciará o funcionamento se forem usadas baterias incompatíveis.

Tenha atenção com cabos elétricos, tubos de gás e de água escondidos. Controlar a área de trabalho com p. ex. um detetor de metal, antes de iniciar o trabalho.

Utilizar um equipamento de proteção pessoal. De acordo com a aplicação, deverá utilizar uma proteção para todo o rosto, proteção para os olhos ou óculos protetores. Se for necessário, deverá utilizar uma máscara contra pó, proteção auricular, luvas de proteção ou um avental especial, para proteger-se de pequenas partículas de amoladura e de material. Os olhos devem ser protegidos contra partículas a voar, produzidas durante as diversas aplicações. A máscara contra pó ou a máscara de respiração devem ser capazes de filtrar o pó produzido durante a respectiva aplicação. Se for sujeito durante longo tempo a fortes ruídos, poderá sofrer a perda da capacidade auditiva.

Ao trabalhar em alturas, interdite a área abaixo da área de trabalho e proteja sempre a ferramenta elétrica e a peça de trabalho contra quedas.

Use a ferramenta elétrica apenas sobre uma superfície de trabalho estável e certifique-se de que ela esteja bem posicionada.

Fixar a peça a ser trabalhada. Uma peça a ser trabalhada fixa através de um dispositivo de fixação está mais firme do que segurada com as mãos.

Segurar a ferramenta elétrica com firmeza. Podem ocorrer por instantes altos momentos de reação.

Não deve ser processado material que contenha magnésio. Existe perigo de incêndio.

Não se deve processar PRFC (polímero de fibra de carbono reforçado) nem material que contenha asbesto. Estes são considerados carcinogênicos.

É proibido aparafusar ou rebitar placas e símbolos na ferramenta elétrica. Um isolamento danificado não oferece qualquer proteção contra choques elétricos.

Não utilizar acessórios que não foram especialmente desenvolvidos ou homologados pelo fabricante da ferramenta elétrica. Um funcionamento seguro não é assegurado apenas por um acessório apropriado para a sua ferramenta elétrica.

Limpar em intervalos regulares as aberturas de ventilação da ferramenta elétrica com ferramentas não-metálicas. O ventilador do motor aspira pó para dentro da caixa da máquina. Um acúmulo excessivo de pó de metal pode causar perigos elétricos.

Jamais olhar diretamente na luz da lâmpada da ferramenta elétrica a partir de curtas distâncias. Jamais apontar a luz da lâmpada na direção dos olhos de outras pessoas, que se encontrem nas proximidades. A radiação produzida pela lâmpada prejudica os olhos.

Não apontar a ferramenta elétrica na sua direção, nem na direção de outras pessoas ou animais. Há perigo de lesões devido a ferramentas de trabalho afiadas ou quentes.

Utilização e tratamento do acumulador (bloco de acumulador).

Estas indicações de segurança aplicam-se apenas a baterias de íons de lítio de 18V FEIN AMPShare.

Use a bateria apenas em produtos de parceiros AMPShare. As baterias recarregáveis de 18V marcadas com AMPShare são totalmente compatíveis com os seguintes produtos:

- todos os produtos do sistema FEIN 18V AMPShare
- todos os produtos de 18V dos parceiros AMPShare.

Existe risco de incêndio e/ou explosão ao trabalhar e recarregar baterias incorretas, danificadas, reparadas ou recondicionadas, imitações e produtos de terceiros.

Observe as recomendações de baterias no manual de instruções do seu produto. Esta é a única maneira de garantir que a bateria e o produto possam ser operados com segurança e que as baterias estejam protegidas contra sobrecargas perigosas.

As baterias só devem ser carregadas com carregadores recomendados pela FEIN ou por um dos parceiros AMPShare. Um carregador apropriado para um determinado tipo de bateria, apresenta um risco de incêndio se for utilizado com um outro tipo de bateria.

A bateria é fornecida parcialmente carregada. Para garantir o desempenho total da bateria, carregue completamente a bateria no carregador antes de usá-la pela primeira vez.

Mantenha as baterias fora do alcance das crianças.

As baterias não devem ser desmontadas, abertas ou esmagadas. Não sujeite as baterias a choques mecânicos. Se a bateria for danificada ou usada incorretamente, poderão escapar vapores e líquidos nocivos. É possível que os vapores irrite as vias respiratórias. Líquido que escapa da bateria pode levar a irritações da pele ou a queimaduras.

Se o fluido da bateria entrar em contacto com a pele, lave imediatamente com água em abundância. Se o fluido da bateria entrar em contacto com seus olhos, lave-os com água limpa e procure, imediatamente, atendimento médico!

Se o fluido da bateria molhar objetos adjacentes, verifique as partes afetadas. Evite o contacto com a pele usando luvas de proteção. Limpe as peças com papel de cozinha seco ou substitua as peças se necessário. Vapores que escapam podem irritar o trato respiratório. Líquido que escapa da bateria pode levar a irritações da pele ou a queimaduras.

Não curto-circuite a bateria. Quando não estiver em uso, mantenha a bateria longe de cliques de papel, moedas, chaves, pregos, parafusos ou outros pequenos objetos de metal que possam causar pontes nos contactos. Um curto-circuito nos contactos da bateria pode causar queimaduras ou incêndio.

A bateria pode ser danificada devido a objetos pontiagudos tais como por ex. pregos ou chaves de fenda ou por força externa. Pode ocorrer um curto-circuito interno e a bateria pode queimar, soltar fumaça, explodir ou superaquecer.

Nunca realizar trabalhos de manutenção em baterias danificadas. Toda a manutenção da bateria só deve ser realizada pelo fabricante ou agente de serviço autorizado.



Proteja a bateria do calor, por ex., também de exposição permanente ao sol, fogo, sujeira, água e humidade. Existe o risco de explosão e curtos circuitos.



Opere e armazene a bateria apenas em uma temperatura ambiente entre -20 °C e +50 °C. Não deixe a bateria, por ex. dentro do carro no verão. Em temperaturas < 0 °C, pode haver restrições de desempenho específicas do dispositivo.

Carregue a bateria apenas em temperaturas ambiente entre 0 °C e +35 °C. Carregue a bateria apenas com uma conexão USB em temperaturas ambiente entre +10 °C e +35 °C. Se a bateria for carregada fora da faixa de temperatura ela poderá ser danificada ou poderá aumentar o risco de incêndio.

Manuseie as baterias descarregadas com cuidado. As baterias são uma fonte de perigo porque podem causar uma corrente de curto-circuito muito alta. Mesmo quando as baterias de íons de lítio parecem estar descarregadas, elas nunca são totalmente descarregadas.

Não mergulhe a bateria em líquidos como água (salgada) ou bebidas. O contacto com líquidos pode danificar a bateria. Isso pode fazer com que a bateria gere calor, fumaça, se incendeie ou exploda. Pare de usar a bateria e entre em contacto com um serviço de atendimento ao cliente autorizado FEIN.

Não use uma bateria danificada. O uso de uma bateria deve ser interrompido imediatamente se apresentar quaisquer características anormais, como odor, calor, descoloração ou deformação. O uso contínuo pode fazer com que a bateria gere calor e fumaça, se incendeie ou exploda.

Não abra, esmague, superaqueça ou incinere a bateria. O desrespeito pode resultar em queimaduras e incêndio. Siga as instruções do fabricante.

Apague as baterias de íões de lítio, que estejam a queimar, com água, areia ou uma manta antifogo.

Evite golpes/impactos físicos. Impacto e inserção de objetos podem danificar as baterias. Isso pode fazer com que a bateria vazze, gere calor, fumaça, se incendeie ou exploda.

Nunca carregue a bateria sem vigilância durante a noite. O desrespeito pode resultar em risco de incêndio e explosão.

Não remova a bateria de sua embalagem original até que ela seja usada.

Retire a bateria apenas com a ferramenta elétrica desligada.

Antes de trabalhar na ferramenta elétrica, remova a bateria da ferramenta elétrica. Existe o risco de ferimentos se a ferramenta elétrica começar a funcionar involuntariamente.

Mantenha a bateria longe de humidade e água. Limpe as conexões sujas da bateria e da ferramenta elétrica com um pano seco e limpo.

Remover a bateria da ferramenta elétrica durante o transporte e o armazenamento.

Respeite as indicações de segurança do manual de instruções dos carregadores dos parceiros FEIN ou AMP-Share.

Valores de vibração e emissão de ruído

Os valores de vibração e emissão de ruído fornecidos nestas instruções foram medidos de acordo com um método de medição padronizado em EN 62841 e podem ser usados para comparar uma ferramenta elétrica com outra. Eles também são adequados para uma avaliação preliminar de vibração e exposição ao ruído.

 Os valores especificados de vibração e emissão de ruído representam as principais aplicações da ferramenta elétrica.

No entanto, se a ferramenta elétrica for usada para outras aplicações, com diferentes ferramentas de trabalho ou em caso de manutenção insuficiente, os valores totais de vibração e os valores de emissão de ruído podem diferir. Isso pode aumentar significativamente a exposição a vibração e ruído durante todo o período de trabalho.

Para uma avaliação precisa da exposição a vibração e ruído, também devem ser levados em consideração os momentos em que o aparelho está desligado ou em funcionamento, mas não em uso. Isso pode reduzir significativamente a exposição a vibração e ruído durante todo o período de trabalho.

 Estabeleça medidas de segurança adicionais para proteger o operador dos efeitos de vibração e ruído, tais como: Manutenção de ferramentas elétricas e ferramentas de trabalho, manter as mãos aquecidas, organização dos processos de trabalho.

Manuseio de pós nocivos

Os processos de trabalho de remoção de material com este produto produzem poeira que pode ser perigosa. Tocar ou inalar alguma poeira, por ex. de amianto e materiais contendo amianto, tinta contendo chumbo, metal, alguns tipos de madeira, minerais, partículas de silicato de materiais à base de rocha, solventes de tinta, conservantes de madeira, anti-incrustantes para embarcações podem causar reações alérgicas, doenças respiratórias, cancro ou danos reprodutivos em pessoas. O risco de inalar poeiras depende da exposição. Utilizar um sistema de aspiração adaptado ao pó gerado e equipamento de proteção individual. Assegure uma boa ventilação do local de trabalho. O processamento de materiais que contenham amianto só devem ser realizados para profissionais.

Pó de madeira e pó de metal leve, misturas quentes de pó de esmerilhamento e substâncias químicas podem, em condições desfavoráveis, inflamar-se espontaneamente ou causar uma explosão. Evite faíscas lançadas na direção do recipiente de pó e evite superaquecer o produto e o material a ser lixado. Esvazie o depósito de pó a tempo. Observe as instruções de processamento do fabricante do material, bem como os regulamentos aplicáveis em seu país para os materiais a serem processados.

Colocação em funcionamento.

Antes de cada uso do produto, realize as seguintes etapas:

- Verifique o bom estado e a funcionalidade do produto.
- Verifique se a ferramenta de trabalho está bem ajustada.

Operação.

Só acionar o comutador do sentido de rotação e o selector de marcha com o motor parado.

Sempre empurrar o selector de marcha até o fim. Caso contrário, é possível que a ferramenta elétrica seja danificada.

Uma sobrecarga da ferramenta elétrica é indicada pela luz da área de trabalho a piscar por 5 segundos.

A ferramenta elétrica desliga-se automaticamente em caso de uma sobrecarga.

Colocar o comutador do sentido de rotação na posição central, para evitar uma colocação em funcionamento involuntária, por exemplo durante o transporte.

Desligamento electrónico do binário (veja páginas 10–11).

Só ligar o binário com o motor parado.

O desligamento de binário depende do comportamento de binário selecionado (veja a unidade de comando).

O motor desliga-se quando o binário definido é atingido e soa um bipe (se ativado). Após desligar, solte o interruptor ligar/desligar e pressione-o novamente para uma outra conexão aparafusada.

É possível ligar e desligar o sinal acústico.

Ao trabalhar no modo de perfuração “” não há desligamento electrónico de binário.

Premir a ferramenta eléctrica contra o parafuso com força suficiente, para obter bons resultados de trabalho.

Nos níveis inferiores de binário, o máximo número de rotações é reduzido.

Unidade de comando

Os botões (1), (2) e (3) servem para definir o modo de trabalho ou para seleccionar o comportamento do binário.

O botão seleccionado acende em verde. Quando um botão é pressionado soa um sinal acústico. O sinal acústico é ligado ou desligado pressionando o botão (2) por mais de 3 segundos.

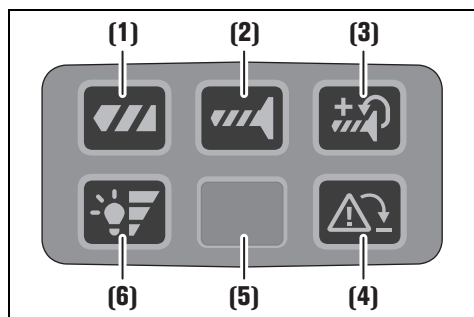

(1) Furar

O desligamento de binário está desativado.

(2) Aparafusar

O desligamento de binário está ativado.

Depois de atingir o binário definido, o motor desliga-se.

(3) Aparafusar com reposicionamento

O desligamento de binário com reposicionamento é ativado.

Depois de atingir o binário definido, o motor continua a girar em velocidade reduzida.

(4) Monitoramento de contragolpe

O botão serve para desligar uma vez o monitoramento de contragolpe.

Na próxima vez que o produto for inicializado, o monitoramento de contragolpe estará ativo novamente.

- Botão está aceso em verde: Monitoramento de contragolpe ativo (ajuste básico)

- Botão está aceso em vermelho: Monitoramento de contragolpe desligado ou com defeito. Se o monitoramento do contragolpe estiver com defeito, o botão permanece aceso em vermelho e o botão não funciona. A ferramenta eléctrica pode continuar a ser operada sem esta função. Mande reparar a ferramenta eléctrica imediatamente por técnicos qualificados e apenas com peças sobressalentes originais.
- O botão pisca em vermelho (5 segundos): Ferramenta de trabalho bloqueada

(5) Lâmpada da área de trabalho

(6) Ajuste da claridade da lâmpada da área de trabalho



O botão serve para ajustar o nível de claridade da luz da área de trabalho.

Gradação 0-1-2-3-0

Manuseio com o acumulador.

Carregue a bateria apenas numa faixa de temperatura de 0 °C ... +35 °C (32 °F ... 95 °F). No início do processo de carregamento, a temperatura da bateria deve estar dentro da faixa de temperatura de carregamento da bateria.

Indicador de nível de carga na bateria (veja página 15).

O status de carga pode ser indicado pelos LEDs da tela de status de carga na bateria. Pressione o botão indicador do nível da bateria  ou  para exibir o nível de carga.

Se nenhum LED acender depois de pressionar o botão para a exibição do status de carga, significa que a bateria está com defeito e deve ser substituída.

Dispositivo de proteção contra quedas

Para trabalhos em alturas, a proteção contra quedas adequada para o produto pode ser fixada no ponto de fixação especificado.

Trabalhos em alturas só devem ser realizados por pessoal treinado e com conhecimento de segurança de ferramentas e uso de ferramentas em alturas.

ATENÇÃO Use apenas proteções contra quedas que atendam aos seguintes critérios. Caso contrário, isso pode resultar em graves ferimentos ou morte.

- Use apenas proteções contra quedas que atendam aos requisitos atualmente válidos da ANSI/ISEA 121 e não excedam o comprimento máximo do cinto esticado de 1,2 m.
- Observe que o peso total da ferramenta eléctrica, incluindo os acessórios instalados, não excede a carga máxima permitida da proteção contra quedas.

Observe as indicações de segurança e as instruções fornecidas com o dispositivo de proteção contra quedas.

Antes de cada uso, verifique se há danos na proteção contra quedas, tal como tecido cortado, rasgado ou desgastado e costuras danificadas. A proteção contra quedas danificada não deve ser usada e deve ser substituída imediatamente.

Antes de cada uso, verifique se o ponto de fixação da ferramenta elétrica está bem ajustado e se há danos, tais como rachaduras e arestas vivas. Pontos de fixação soltos ou danificados não devem ser usados para fixar a proteção contra quedas.

Não use a proteção contra quedas como proteção pessoal e não a fixe a si mesmo.

Não tente pegar uma ferramenta elétrica em queda.

Não use proteção contra quedas perto de peças a se moverem. A proteção contra quedas pode ficar presa e causar grandes perigos.

Antes de usar a proteção contra quedas, verifique se as peças removíveis da ferramenta elétrica estão firmemente assentadas.

Certifique-se de que a utilização de proteção contra quedas não prejudica o uso da ferramenta elétrica e dos seus dispositivos de proteção.

Conecte o dispositivo de proteção contra quedas apenas ao ponto de fixação designado na ferramenta elétrica, da maneira exibida aqui (veja página 16).

Transporte.

As baterias de íons de lítio estão sujeitas aos requisitos da legislação de mercadorias perigosas. As baterias podem ser transportadas na estrada pelo utilizador, sem quaisquer outras restrições.

No caso de envio por terceiros (por ex.: transporte aéreo ou expedição), devem ser observadas as especiais exigências quanto à embalagem e à designação. Neste caso é necessário consultar um especialista de materiais perigosos ao preparar a peça a ser trabalhada.

Envie as baterias apenas se a carcaça não estiver danificada. Cole os contactos com fita adesiva para isolá-los e embale a bateria para que ela não se mova na embalagem. Observe também quaisquer regulamentos nacionais adicionais.

Manutenção e serviço.



Sob condições operacionais extremas, poeira condutiva pode se depositar dentro do produto durante o processamento de metais. Sobre frequentemente o interior do produto através das aberturas de ventilação com ar comprimido seco e isento de óleo.

Produtos que entrarem em contacto com asbesto não devem ser enviados para reparo. Produtos contaminados com asbesto devem ser descartados de acordo com as regulamentações locais para o descarte de resíduos que contém asbesto.

Se tiver produtos ou acessórios FEIN que necessitem de reparação, entre em contacto com o Serviço FEIN em www.fein.com.

Renovar os adesivos e avisos no produto quando eles ficarem velhos e gastos.

Utilize apenas peças de reposição originais da FEIN. A lista atual de peças de reposição para o produto encontra-se em www.fein.com.

As seguintes peças podem ser substituídas pelo utente: ferramentas de trabalho, acumulador

Garantia legal e garantia.

A garantia legal para este produto é válida conforme as regras legais no país onde é colocado em funcionamento. Além disso, a FEIN oferece uma garantia conforme a declaração de garantia do fabricante FEIN.

O volume de fornecimento do produto também pode incluir apenas alguns dos acessórios descritos ou ilustrados neste manual de instruções.

Declaração de conformidade.

A **Declaração CE** aplica-se apenas a países da União Europeia e da EFTA (Associação Europeia de Comércio Livre) e apenas para produtos destinados ao mercado da UE ou EFTA. Após o lançamento do produto no mercado da UE, a marca UKCA perde sua validade.

A **Declaração UKCA** aplica-se apenas ao mercado do Reino Unido (Inglaterra, País de Gales e Escócia) e apenas aos produtos destinados ao mercado do Reino Unido. Assim que o produto for lançado no mercado do Reino Unido, a marca CE perderá a validade.

Colocação fora de funcionamento.

1. Desconecte o produto da rede elétrica ou remova a bateria.
2. Desmonte as ferramentas de trabalho e os acessórios montados no produto.

Proteção do meio ambiente, eliminação.



Não deite baterias no lixo doméstico!

Embalagens, ferramentas elétricas a serem deitadas fora e acessórios velhos devem ser encaminhados a uma reciclagem ecológica.

Os acumuladores só devem ser eliminados corretamente se estiverem completamente descarregados. No caso de acumuladores que não estiverem completamente descarregados, os contactos deverão ser isolados preventivamente com fitas adesivas de modo que não ocorram curto-circuitos.

Apenas para países da UE:

























De acordo com a Diretiva Europeia 2006/66/CE, as baterias defeituosas ou usadas devem ser coletadas separadamente e recicladas de forma ecológica.



















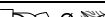

Acessório.

Utilize apenas acessórios originais FEIN destinados ao produto. Os acessórios permitidos para o produto encontram-se em www.fein.com.

Μετάφραση των αυθεντικών οδηγιών λειτουργίας.

Σύμβολα που χρησιμοποιούνται, συντομογραφίες και όροι.

Σύμβολο, χαρακτήρας	Ερμηνεία
	Να διαβάσετε οπωσδήποτε τα συνημμένα έγγραφα, τις οδηγίες χρήσης και τις υποδείξεις ασφαλείας.
	Μην αγγίζετε τα περιστρεφόμενα μέρη του ηλεκτρικού εργαλείου.
	Ακολουθήστε τις οδηγίες στο διπλανό κείμενο ή στα γραφικά!
	Προσέξτε τις υποδείξεις στο διπλανό κείμενο!
	Γενικό απαγορευτικό σύμβολο. Η ενέργεια αυτή απαγορεύεται.
	Το AMPShare είναι το κοινό σύστημα μπαταρίας, που σου επιτρέπει να λειτουργείς πολλά εργαλεία από πολλές επαγγελματικές μάρκες με μία μόνο μπαταρία.
	Αφαιρέστε την μπαταρία από το ηλεκτρικό εργαλείο πριν εκτελέσετε αυτό το βήμα εργασίας. Διαφορετικά δημιουργείται κίνδυνος τραυματισμού από μια ενδεχόμενη κατά λάθος εκκίνηση του ηλεκτρικού εργαλείου.
	Φοράτε προστατευτικά γυαλιά κατά τη διάρκεια της εργασίας σας.
	Φοράτε ωτασπίδες κατά τη διάρκεια της εργασίας σας.
	Όταν εργάζεστε να φοράτε προστατευτικά γάντια.
	Μην φορτίσετε χαλασμένες μπαταρίες.
 	Προστατεύστε την μπαταρία από τη θερμότητα, π.χ. από την παρατεταμένη έκθεση στο ηλιακό φως, τη φωτιά, τη βρωμιά, το νερό και την υγρασία.
	Συμπληρωματική πληροφορία.
	Επιφάνεια συγκράτησης
	Θέση σε λειτουργία
	Θέση εκτός λειτουργίας
	Βλέπε τμήμα «Υποδείξεις χειρισμού.»
	Δεξιά περιστροφή
	Αριστερή περιστροφή
	Προσοχή: Μην κοιτάζετε στην αναμμένη λάμπα!
	Βεβαιώνει τη συμμόρφωση του ηλεκτρικού εργαλείου με τις οδηγίες της Ευρωπαϊκής Κοινότητας.
	Βεβαιώνει τη συμμόρφωση του ηλεκτρικού εργαλείου με τις οδηγίες της Μ. Βρετανίας (Αγγλία, Ουαλία, Σκωτία).
	Επιβεβαιώνει τη συμμόρφωση του ηλεκτρικού εργαλείου με τους εθνικούς τεχνικούς κανονισμούς της τελωνειακής ένωσης (Λευκορωσία, Ρωσία, Κιργιζία, Καζακστάν και Αρμενία).

Σύμβολο, χαρακτήρας	Ερμηνεία
	Το σύμβολο αυτό βεβαιώνει την Πιστοποίηση αυτού του προϊόντος στις ΗΠΑ και τον Καναδά.
 ΠΡΟΕΙΔΟΠΟΙΗΣΗ	Η υπόδειξη αυτή επισημαίνει μια πιθανή επικίνδυνη κατάσταση που μπορεί να οδηγήσει σε σοβαρούς τραυματισμούς ή στο θάνατο.
	Χαρακτηριστικό ανακύκλωσης: Χαρακτηρίζει ανακυκλώσιμα υλικά
	Αχρηστα ηλεκτρικά εργαλεία και άλλα ηλεκτροτεχνικά και ηλεκτρικά προϊόντα πρέπει να συλλέγονται ξεχωριστά και να ανακυκλώνονται με τρόπο φιλικό προς το περιβάλλον.
	Υποδεικνύει ανακυκλώσιμες συσκευασίες και προϊόντα που πρέπει να συλλέγονται και να απορρίπτονται χωριστά.
	Τύπος μπαταρίας
	Τύπος φορτιστή
1.  2.  3.  4. 	1 ^η ταχύτητα/2 ^η ταχύτητα/3 ^η ταχύτητα/4 ^η ταχύτητα
 Fe	Διάμετρος τρύπας σε χάλυβα
	Διάμετρος τρύπας σε ξύλο
	Διάμετρος τρύπας σε πέτρωμα
	Περιοχή σύσφιξης του τσοκ
	Διάμετρος βιδών
	Βάρος σύμφωνα με EPTA-Procedure 01
	Μικρός αριθμός στροφών
	Μεγάλος αριθμός στροφών
	Μείωση ροπής στρέψης
	Αύξηση ροπής στρέψης
*	Η ροπή στρέψης εξαρτάται από τη χρησιμοποιούμενη μπαταρία. Οι αναφερθείσες τιμές ισχύουν για την μπαταρία ProCORE 18V 8 Ah.
(**)	μπορεί να περιέχει ψηφία ή γράμματα
(Ax - Zx)	Επισήμανση για εσωτερική χρήση

Χαρακτήρας	Διεθνής μονάδα	Ερμηνεία
U	V _~	συνεχής ηλεκτρική τάση
f	Hz	Συχνότητα
n_0	/min, min ⁻¹ , rpm, r/min	Αριθμός στροφών στο ρελαντί (όταν η μπαταρία είναι εντελώς φορτισμένη)
n_S	/min, min ⁻¹	Αριθμός κρούσεων
$M_{...}$	Nm	Ροπή στρέψης (μέγιστη/σκληρή/μαλακή)*
T_{CHARGE}	°C	Επιτρεπόμενη θερμοκρασία περιβάλλοντος κατά τη φόρτιση
\varnothing	mm	Διατομή ενός στρογγυλού εξαρτήματος
L_{pA}	dB	Στάθμη ακουστικής πίεσης
L_{wA}	dB	Στάθμη ακουστικής ισχύος

Χαρακτήρας	Διεθνής μονάδα	Ερμηνεία
L_{pCpeak}	dB	Ύψιστη στάθμη ακουστικής πίεσης
$K_{...}$		Ανασφάλεια
A	m/s^2	Τιμή εκπομπής κραδασμών σύμφωνα με EN 62841 (άθροισμα ανυσμάτων τριών κατευθύνσεων)
$A_{h,D}$	m/s^2	μέση τιμή κραδασμών για τρύπημα σε μέταλλο
$A_{h,D}$	m/s^2	μέση τιμή κραδασμών για τρύπημα με κρούση σε μπετόν
A_h	m/s^2	αριθμητική μέση τιμή των συνολικών τιμών κραδασμών
	m, s, kg, A, mm, V, W, Hz, N, °C, dB, min, m/s^2	Θεμελιώδεις και παράγωγες μονάδες από το Διεθνές Σύστημα Μονάδων SI.

Για την ασφάλειά σας.

⚠ ΠΡΟΕΙΔΟΠΟΙΗΣΗ Διαβάστε όλες τις υποδείξεις ασφαλείας και τις οδηγίες.

Αμέλειες κατά την τήρηση των προειδοποιητικών υποδείξεων και οδηγιών μπορεί να προκαλέσουν ηλεκτροπληξία, πυρκαγιά ή/και σοβαρούς τραυματισμούς.

Φυλάξτε όλες τις προειδοποιητικές υποδείξεις και οδηγίες για κάθε μελλοντική χρήση.

 Να μην χρησιμοποιήσετε το παρόν ηλεκτρικό εργαλείο πριν διαβάσετε επιμελώς και κατανοήσετε αυτές τις οδηγίες χρήσης καθώς και τις συνημμένες «Γενικές υποδείξεις ασφαλείας» (Αριθμός εγγράφου 3 41 30 465 06 0). Να διαφυλάξετε τα παραπάνω έγγραφα για κάθε ενδεχόμενη μελλοντική χρήση και να τα επισυνάψετε στο ηλεκτρικό εργαλείο όταν το παραδώσετε ή το πουλήσετε σε τρίτο άτομο.

Να τηρείτε επίσης και τις σχετικές εθνικές διατάξεις για την προστασία της εργασίας.

Προορισμός του ηλεκτρικού εργαλείου

Το φορητό δραπενοκατσαβίδο με μπαταρία προορίζεται για βίδωμα και ξεβίδωμα βιδών και παζμαδιών και για διάτρηση και βίδωμα σε μέταλλο, ξύλο, πλαστικό και για διάτρηση με κρούση σε πέτρα (ASC18-4 QMP AS (**)) με εγκεκριμένα από την FEIN εργαλεία εισαγωγής και εξαρτήματα χωρίς παροχή νερού σε προστατευμένο από τις καιρικές συνθήκες περιβάλλον.

Σε ζημιόγONO περιβάλλον μπορεί να υπάρξει μείωση της λειτουργικής ποιότητας, όπως χρονικά περιορισμένη διακοπή, χρονικά περιορισμένη ελάττωση της λειτουργίας ή της κανονικής λειτουργικής συμπεριφοράς. Για την αντιμετώπιση τους απαιτείται επέμβαση του χειριστή.

Υποδείξεις ασφαλείας για δράπανα.

Υποδείξεις ασφαλείας για όλες τις εργασίες.

Να φοράτε ωτασπίδες όταν τρυπάτε με κρούση. Η έκθεση στο θορύβο μπορεί να προκαλέσει απώλεια της ακοής.

Χρησιμοποιήστε συμπληρωματική λαβή. Η απώλεια του ελέγχου μπορεί να οδηγήσει σε τραυματισμούς.

Κρατάτε το ηλεκτρικό εργαλείο από τις μονωμένες επιφάνειες, όταν εκτελείτε εργασίες κατά τις οποίες το εργαλείο ή οι βίδες μπορεί να συναντήσουν κρυφούς αγωγούς ρεύματος. Η επαφή με καλώδιο που βρίσκεται υπό τάση μπορεί να θέσει και τα μεταλλικά μέρη του ηλεκτρικού εργαλείου υπό τάση και να προκαλέσει ηλεκτροπληξία.

Υποδείξεις ασφαλείας κατά τη χρήση μακρικών τρυπανιών.

Μην εργάζεστε σε καμιά περίπτωση με υψηλότερο αριθμό στροφών από τον μέγιστο επιτρεπόμενο αριθμό στροφών για το τρυπάνι. Σε περίπτωση υψηλότερων αριθμών στροφών το τρυπάνι μπορεί να στραβώσει ελαφρώς, εφόσον μπορεί να γυρίσει ελεύθερα χωρίς επαφή με το επεξεργαζόμενο τεμάχιο, και να προκληθούν τραυματισμοί.

Αρχίζετε πάντα τη διάτρηση με χαμηλότερο αριθμό στροφών και ενώ το τρυπάνι έχει επαφή με το επεξεργαζόμενο τεμάχιο. Σε περίπτωση υψηλότερων αριθμών στροφών το τρυπάνι μπορεί να στραβώσει ελαφρώς, εφόσον μπορεί να γυρίσει ελεύθερα χωρίς επαφή με το επεξεργαζόμενο τεμάχιο, και να προκληθούν τραυματισμοί.

Μην ασκείτε υπερβολική πίεση και μόνο κατά μήκος του τρυπανιού. Τα τρυπάνια μπορεί να στραβώσουν και κατ' αυτό τον τρόπο να σπάσουν ή να οδηγήσουν σε απώλεια του ελέγχου και τραυματισμούς.

Ειδικές υποδείξεις ασφαλείας.

Μην χρησιμοποιείτε κατεστραμμένα ηλεκτρικά εργαλεία. Πριν από κάθε χρήση του ηλεκτρικού εργαλείου, ελέγχετε το περιβάλλον και τα άλλα εξαρτήματα για ζημιές, όπως ρωγμές ή σπασίματα.

Χρησιμοποιείτε μόνο εγκεκριμένες επαναφορτιζόμενες μπαταρίες. Το μηχάνημα δεν θα εκκινήσει εάν χρησιμοποιηθούν ασύμβατες μπαταρίες.

Να προσέχετε μήπως υπάρχουν μη ορατοί ηλεκτρικοί αγωγοί και ωληνές φωταερίου (γκαζιού) ή νερού. Πριν αρχίσετε την εργασία σας ελέγξτε την περιοχή που πρόκειται να εργαστείτε π. χ. με μια συσκευή εντοπισμού μετάλλων.

Να φοράτε πάντοτε τη δική σας, ατομική προστατευτική ενδυμασία. Να χρησιμοποιείτε επίσης, ανάλογα με την εκάστοτε εργασία που εκτελείτε, προστατευτικές μάσκες, προστατευτικές διατάξεις ματιών ή προστατευτικά γυαλιά. Αν χρειαστεί, φορέστε και μάσκα προστασίας από σκόνη, ωτασπίδες, προστατευτικά γάντια ή μια ειδική προστατευτική ποδιά, που θα σας προστατεύει από τυχόν εκσφενδονιζόμενα λειαντικά σωματίδια ή θρούσματα υλικού. Τα μάτια πρέπει να προστατεύονται από τυχόν αιωρούμενα σωματίδια που μπορεί να δημιουργηθούν κατά την εκτέλεση των διάφορων εργασιών. Οι αναπνευστικές και οι προστατευτικές μάσκες πρέπει να φιλτράρουν τον αέρα και να συγκρατούν τη σκόνη που δημιουργείται κατά την εργασία. Σε περίπτωση που θα εκτεθείτε για πολύ χρόνο σε ισχυρό θόρυβο μπορεί να απωλέσετε την ακοή σας.

Όταν εργάζεστε σε ύψος, μπλοκάρετε την περιοχή κάτω του κόλπου εργασίας και ασφαλίστε πάντα το ηλεκτρικό εργαλείο και το τεμάχιο εργασίας από πτώση.

Χρησιμοποιείτε το ηλεκτρικό εργαλείο μόνο σε σταθερή επιφάνεια εργασίας και εξασφαλίστε ασφαλές πάτημα.

Ασφαλίστε το υπό καταργασία τεμάχιο. Ένα υπό καταργασία τεμάχιο που στερεώνεται με τη βοήθεια μιας διάταξης σύσφιξης είναι στερεωμένο με μεγαλύτερη ασφάλεια από ένα που συγκρατείται με το χέρι.

Να κρατάτε γερά το ηλεκτρικό εργαλείο. Μπορεί να εμφανιστούν απότομες αντιδραστικές ροπές.

Μην επεξεργάζεστε μαγνησιούχα υλικά. Υπάρχει κίνδυνος πυρκαγιάς.

Μην επεξεργάζεστε πλαστικά ενισχυμένα με ανθρακονήματα (CFK) και υλικά που περιέχουν αμίαντο. Αυτά θεωρούνται καρκινογόνα.

Απαγορεύεται το πριτσίνωμα ή/και το βιδώμα πνακίδων και συμβόλων επάνω στο ηλεκτρικό εργαλείο. Μια χαλασμένη μόνωση δεν προσφέρει πλέον καμιά προστασία κατά της ηλεκτροπληξίας.

Μη χρησιμοποιήσετε ποτέ εξαρτήματα που δεν έχουν εξελιχτεί ή εγκριθεί από τον κατασκευαστή του ηλεκτρικού εργαλείου ειδικά γι' αυτά. Η ασφαλής λειτουργία δεν εξασφαλίζεται μόνο και μόνο επειδή ένα εξάρτημα ταιριάζει στο ηλεκτρικό σας εργαλείο.

Να καθαρίζετε τακτικά τα ανοίγματα αερισμού του ηλεκτρικού εργαλείου με μη μεταλλικά εργαλεία. Ο ανεμιστήρας του κινητήρα αναρροφά σκόνη μέσα στο περιβλήμα. Η υπερβολική συσσώρευση μεταλλικής σκόνης μπορεί να δημιουργήσει κίνδυνο ηλεκτροπληξίας.

Μην κοιτάτε ποτέ κατευθείαν από μικρή απόσταση στο φως της λάμπας του ηλεκτρικού εργαλείου. Μην κατευθύνετε ποτέ το φως της λάμπας επάνω στα μάτια άλλων, παρευρισκόμενων προσώπων. Η ακτινοβολία που παράγει το μέσο φωτισμού μπορεί να βλάψει τα μάτια.

Μην κατευθύνετε το ηλεκτρικό εργαλείο ούτε επάνω στον εαυτό σας ούτε επάνω σε άλλα άτομα ή ζώα.

Προκαλείται κίνδυνος τραυματισμού από κοφτερά ή καυτά εξαρτήματα.

Χρήση και μεταχείριση της μπαταρίας (του μπλοκ μπαταριών).

Αυτές οι οδηγίες ασφαλείας ισχύουν μόνο για τις μπαταρίες 18V FEIN Li-Ion AMPShare.

Χρησιμοποιείτε την μπαταρία μόνο σε προϊόντα των εταιριών της AMPShare. Οι μπαταρίες 18V με σήμανση AMPShare είναι πλήρως συμβατές με τα ακόλουθα προϊόντα:

- όλα τα προϊόντα του συστήματος FEIN 18V AMPShare
- όλα τα προϊόντα 18V από τους εταίρους της AMPShare.

Σε περίπτωση που φορτίσετε ή εργαστείτε με μπαταρίες σεφαλμένες, φθαρμένες, επισκευασμένες ή ανακατασκευασμένες, απομμήσεις και μπαταρίες ξένου κατασκευαστή, υπάρχει κίνδυνος πυρκαγιάς ή και έκρηξης.

Τηρήστε τις συστάσεις για τις μπαταρίες στις οδηγίες λειτουργίας του προϊόντος σας. Αυτός είναι ο μόνος τρόπος για την ασφαλή λειτουργία της μπαταρίας και του προϊόντος και για την προστασία των μπαταριών από επικίνδυνη υπερφόρτωση.

Φορτίζετε τις μπαταρίες μόνο με φορτιστές που συνιστώνται από την FEIN ή έναν από τους εταίρους της AMPShare. Ένας φορτιστής που έχει σχεδιαστεί για έναν συγκεκριμένο τύπο μπαταρίας μπορεί να προκαλέσει κίνδυνο πυρκαγιάς όταν χρησιμοποιηθεί με άλλες μπαταρίες.

Η μπαταρία παραδίδεται μερικώς φορτισμένη. Για να διασφαλίσετε την πλήρη απόδοση της μπαταρίας, φορτίστε πλήρως την μπαταρία στο φορτιστή πριν από την πρώτη χρήση.

Φυλάσσετε τις μπαταρίες μακριά από παιδιά.

Οι μπαταρίες δεν πρέπει να απουναρμολογούνται, να ανοίγονται ή να τεμαχίζονται. Μην εκθέτετε τις μπαταρίες σε μηχανικούς κραδασμούς. Η βλάβη και η ακατάλληλη χρήση της μπαταρίας μπορεί να προκαλέσει τη διαφυγή επιβλαβών ατμών και υγρών. Οι ατμοί μπορεί να ερεθίσουν την αναπνευστική οδό. Το υγρό που διαρρέει από την μπαταρία μπορεί να προκαλέσει ερεθισμό του δέρματος ή εγκαύματα.

Εάν το δέρμα έρθει σε επαφή με το υγρό της μπαταρίας, ξεπλύνετε αμέσως με άφθονο νερό. Εάν το υγρό της μπαταρίας εισέλθει στο μάτι, πλύνετε τα μάτια με καθαρό νερό και αναζητήστε αμέσως ιατρική περίθαλψη!

Εάν το υγρό της μπαταρίας έχει βρέξει παρακείμενα αντικείμενα, ελέγξτε τα επηρεαζόμενα μέρη. Αποφύγετε την επαφή με το δέρμα φορώντας προστατευτικά γάντια. Καθαρίστε τα εξαρτήματα με στεγνό χαρτί οικιακής χρήσης ή αντικαταστήστε τα εξαρτήματα εάν είναι απαραίτητα. Οι ατμοί που διαφεύγουν μπορεί να ερεθίσουν την αναπνευστική οδό. Το υγρό που διαρρέει από την μπαταρία μπορεί να προκαλέσει ερεθισμό του δέρματος ή εγκαύματα.

Μην βραχυκυκλώνετε την μπαταρία. Κρατήστε την ακριβοποιοίτη μπαταρία μακριά από συνδετήρες, κέρματα, κλειδιά, καρφιά, βίδες ή άλλα μικρά μεταλλικά αντικείμενα που θα μπορούσαν να προκαλέσουν γεφύρωση των επαφών. Ένα βραχυκύκλωμα μεταξύ των επαφών της μπαταρίας μπορεί να προκαλέσει εγκαύματα ή πυρκαγιά.

Από αιχμηρά αντικείμενα, όπως καρφί ή κατασβίδι, ή από άσκηση εξωτερικής δύναμης μπορεί να προκληθεί ζημιά στην μπαταρία. Μπορεί να προκληθεί εσωτερικό βραχυκύκλωμα και η μπαταρία να καεί, να καπνίσει, να εκραγεί ή να υπερθερμανθεί.

Ποτέ μην επισκευάζετε μπαταρίες που έχουν υποστεί βλάβη. Όλες οι εργασίες συντήρησης των μπαταριών πρέπει να εκτελούνται μόνο από τον κατασκευαστή ή από εξουσιοδοτημένα κέντρα σέρβις.



Προστατεύστε την μπαταρία από τη θερμότητα, π.χ. από την παρατεταμένη έκθεση στο ηλιακό φως, τη φωτιά, τη βρωμιά, το νερό και την υγρασία. Υπάρχει κίνδυνος έκρηξης και βραχυκυκλώματος.



Λειτουργείτε και αποθηκεύετε την μπαταρία μόνο σε θερμοκρασία περιβάλλοντος μεταξύ -20 °C και +50 °C. Μην αφήνετε την μπαταρία στο αυτοκίνητο, για παράδειγμα το καλοκαίρι. Σε θερμοκρασίες < 0 °C, η απόδοση μπορεί να μειωθεί ανάλογα με τη συσκευή.

Φορτίζετε την μπαταρία μόνο σε θερμοκρασίες περιβάλλοντος μεταξύ 0 °C και +35 °C. Φορτίζετε την μπαταρία με σύνδεση USB μόνο με αυτή και σε θερμοκρασίες περιβάλλοντος μεταξύ +10 °C και +35 °C. Η φόρτιση εκτός του θερμοκρασιακού εύρους μπορεί να προκαλέσει ζημιά στην μπαταρία ή να αυξήσει τον κίνδυνο πυρκαγιάς.

Να χειρίζεστε τις αποφορτισμένες μπαταρίες με προσοχή. Οι επαναφορτιζόμενες μπαταρίες αποτελούν πηγή κινδύνου επειδή μπορούν να προκαλέσουν πολύ υψηλό ρεύμα βραχυκυκλώματος. Ακόμη και αν οι μπαταρίες ιόντων λιθίου φαίνονται να βρίσκονται σε κατάσταση αποφόρτισης, δεν αποφορτίζονται ποτέ πλήρως.

Μην βυθίζετε την μπαταρία σε υγρά, όπως (αλμυρό) νερό ή ποτά. Η επαφή με υγρά μπορεί να προκαλέσει βλάβη στην μπαταρία. Αυτό μπορεί να προκαλέσει τη δημιουργία θερμότητας, καπνού, ανάφλεξη ή έκρηξη της μπαταρίας. Μην συνεχίσετε να χρησιμοποιείτε την μπαταρία και ειδικώνωστε με ένα εξουσιοδοτημένο από την FEIN κέντρο σέρβις.

Μην χρησιμοποιείτε μπαταρία που έχει υποστεί ζημιά. Η χρήση μιας μπαταρίας πρέπει να διακόπτεται αμέσως, εάν παρουσιάζει μη φυσιολογικά χαρακτηριστικά, όπως οσμή, θερμότητα, αποχρωματισμό ή παραμόρφωση. Η συνεχιζόμενη χρήση μπορεί να προκαλέσει τη δημιουργία θερμότητας, καπνού, ανάφλεξη ή έκρηξη της μπαταρίας.

Μην ανοίγετε, συνθλίβετε, υπερθερμαίνετε ή καίτε την μπαταρία. Σε αντίθετη περίπτωση μπορεί να προκληθούν εγκαύματα και πυρκαγιά. Ακολουθήστε τις οδηγίες του κατασκευαστή.

Σβήστε τις μπαταρίες ιόντων λιθίου που καίγονται με νερό, άμμο ή κουβέρτα φωτιάς.

Αποφεύγετε τα φυσικά χτυπήματα ή τις συγκρούσεις. Τα χτυπήματα και η διεύδυση αντικειμένων μπορούν να προκαλέσουν ζημιά στις μπαταρίες. Αυτό μπορεί να προκαλέσει διαρροή, παραγωγή θερμότητας, δημιουργία καπνού, ανάφλεξη ή έκρηξη της μπαταρίας.

Ποτέ μην φορτίζετε την μπαταρία χωρίς επίβλεψη κατά τη διάρκεια της νύχτας. Σε αντίθετη περίπτωση μπορεί να προκληθεί πυρκαγιά ή έκρηξη.

Βγάλετε την μπαταρία από την αρχική της συσκευασία μόνο όταν πρόκειται να τη χρησιμοποιήσετε.

Αφαιρέστε την μπαταρία από το ηλεκτρικό εργαλείο μόνο όταν αυτό είναι απενεργοποιημένο.

Αφαιρέστε την μπαταρία από το ηλεκτρικό εργαλείο πριν εκτελέσετε εργασίες σε αυτό. Υπάρχει κίνδυνος τραυματισμού σε περίπτωση ακούσιας εκκίνησης του ηλεκτρικού εργαλείου.

Κρατήστε την μπαταρία μακριά από υγρασία και νερό. Καθαρίστε τις βρώμικες συνδέσεις της μπαταρίας και του ηλεκτρικού εργαλείου με ένα στεγνό και καθαρό πανί.

Αφαιρέτε την μπαταρία κατά τη μεταφορά και αποθήκευση του ηλεκτρικού εργαλείου.

Ακολουθήστε τις υποδείξεις ασφαλείας που δίνονται στις οδηγίες λειτουργίας των φορτιστών της FEIN ή των εταιρών της AMPShare.

Τιμές εκπομπών κραδασμών και θορύβου

Οι τιμές εκπομπής κραδασμών και θορύβου που αναφέρονται στις παρούσες οδηγίες έχουν μετρηθεί σύμφωνα με μια μέθοδο μέτρησης που έχει τυποποιηθεί στο πρότυπο EN 62841 και μπορούν να χρησιμοποιηθούν για τη σύγκριση ηλεκτρικών εργαλείων μεταξύ τους. Είναι επίσης κατάλληλα για προκαταρκτική αξιολόγηση της έκθεσης σε κραδασμούς και θόρυβο.



Οι αναφερόμενες τιμές εκπομπών κραδασμών και θορύβου αντιπροσωπεύουν τις κύριες εφαρμογές του ηλεκτρικού εργαλείου.

Ωστόσο, εάν το ηλεκτρικό εργαλείο χρησιμοποιείται για άλλες εφαρμογές, με διαφορετικά εργαλεία εισαγωγής ή ανεπαρκή συντήρηση, οι συνολικές τιμές εκπομπών κραδασμών και θορύβου ενδέχεται να αποκλίνουν. Αυτό μπορεί να αυξήσει σημαντικά την έκθεση σε κραδασμούς και θόρυβο καθ' όλη τη διάρκεια της περιόδου εργασίας.

Για την ακριβή εκτίμηση της έκθεσης σε κραδασμούς και θόρυβο, θα πρέπει επίσης να λαμβάνονται υπόψη οι χρόνοι κατά τους οποίους το μηχάνημα είναι απενεργοποιημένο ή λειτουργεί αλλά δεν χρησιμοποιείται στην πραγματικότητα. Αυτό μπορεί να μειώσει σημαντικά την έκθεση σε κραδασμούς και θόρυβο καθ' όλη τη διάρκεια της περιόδου εργασίας.

⚠ Καθιερώστε πρόσθετα μέτρα ασφαλείας για την προστασία του χειριστή από τις επιπτώσεις των κραδασμών και του θορύβου, όπως για παράδειγμα: Συντήρηση των ηλεκτρικών εργαλείων και των εργαλείων εισαγωγής, διατήρηση των χεριών ζεστά, οργάνωση των διαδικασιών εργασίας.

Αντιμετώπιση επικίνδυνων σκόνων

Οι εργασίες αφαίρεσης υλικών με αυτό το προϊόν δημιουργούν σκόνη που μπορεί να είναι επικίνδυνες. Το άγγιγμα ή η εισπνοή ορισμένων σκόνων, π.χ. αμιάντος και υλικά που περιέχουν αμιάντο, χρώματα με βάση το μόλυβδο, μέταλλα, ορισμένα είδη ξύλου, ορυκτά, πυριτικά σωματίδια υλικών που περιέχουν πετρώματα, διαλύτες χρωμάτων, συντηρητικά ξύλου, αντιρρυπαντικά για πλωτά μέσα μπορεί να προκαλέσουν αλλεργικές αντιδράσεις, αναπνευστικές παθήσεις, καρκίνο ή αναπαραγωγικές βλάβες στους ανθρώπους. Ο κίνδυνος από την εισπνοή σκόνης εξαρτάται από την έκθεση. Χρησιμοποιήστε σύστημα αναρρόφησης προσαρμοσμένο στην παραγόμενη σκόνη καθώς και εξοπλισμό ατομικής προστασίας. Φροντίστε για τον καλό αερισμό του τόπου εργασίας. Αναθέστε την κατεργασία υλικών που περιέχουν αμιάντο μόνο σε επαγγελματίες. Η σκόνη ξύλου και ελαφρού μετάλλου, τα θερμά μίγματα σκόνης λείανσης και χημικών ουσιών μπορούν να αυτοαναφλεγούν ή να προκαλέσουν έκρηξη υπό δυσμενείς συνθήκες. Αποφεύγετε την πτώση σπινθηρών προς το δοχείο σκόνης και την υπερθέρμανση του προϊόντος και του υλικού λείανσης. Αδειάζετε εγκαίρως το δοχείο σκόνης. Ακολουθείτε τις οδηγίες επεξεργασίας του κατασκευαστή του υλικού καθώς και τους κανονισμούς που ισχύουν στη χώρα σας για τα υλικά που πρόκειται να επεξεργαστείτε.

Θέση σε λειτουργία.

Εκτελείτε τα παρακάτω βήματα πριν από κάθε χρήση του προϊόντος:

- Ελέγχετε την καλή κατάσταση και τη λειτουργικότητα του προϊόντος.
- Ελέγχετε το εργαλείο εισαγωγής για σταθερή εφαρμογή.

Χειρισμός.

Να χειρίζεστε το διακόπτη αλλαγής φοράς περιστροφής μόνο όταν το μηχάνημα είναι ακινητοποιημένο.

Να ωθείτε το διακόπτη επιλογής ταχύτητας πάντοτε τέρμα. Διαφορετικά μπορεί να υποστεί βλάβη το ηλεκτρικό εργαλείο.

Η υπερφόρτωση του ηλεκτρικού εργαλείου υποδεικνύεται από τη λυχνία εργασίας που αναβοσβήνει για 5 δευτερόλεπτα.

Σε περίπτωση υπερφόρτισης το ηλεκτρικό εργαλείο διακόπτει τη λειτουργία του.

Για να αποφύγετε μια ακούσια εκκίνηση, π. χ. κατά τη μεταφορά, να θέτετε το διακόπτη αλλαγής φοράς περιστροφής στη μεσαία θέση.

Ηλεκτρονική απενεργοποίηση της ροπής στρέψης (βλέπε σελίδες 10–11).

Να ρυθμίζετε τη ροπή στρέψης μόνο όταν ο κινητήρας είναι ακίνητος.

Η διακοπή ροπής εξαρτάται από την επιλεγμένη συμπεριφορά ροπής (βλέπε μονάδα λειτουργίας). Ο κινητήρας απενεργοποιείται όταν επιτευχθεί η ρυθμισμένη ροπή και ακούγεται ένας τόνος σήματος (εάν είναι ενεργοποιημένος). Μετά την απενεργοποίηση, αφήστε τον διακόπτη ενεργοποίησης/απενεργοποίησης και πατήστε τον ξανά για νέο βίδωμα.

Το ακουστικό σήμα μπορεί να ενεργοποιηθεί και να απενεργοποιηθεί.

Κατά την εργασία στη λειτουργία διάτρησης «» δεν γίνεται ηλεκτρονική διακοπή ροπής.

Για την επιτυχία καλών αποτελεσμάτων να πατάτε το ηλεκτρικό εργαλείο με επαρκή δύναμη επάνω στη βίδα.

Στις χαμηλές βαθμίδες της ροπής στρέψης περιορίζεται ο μέγιστος αριθμός στροφών.

Μονάδα ελέγχου

Τα πλήκτρα (1), (2) και (3) χρησιμοποιούνται για τη ρύθμιση του τρόπου λειτουργίας ή για την επιλογή της συμπεριφοράς ροπής.

Το επιλεγμένο πλήκτρο ανάβει με πράσινο χρώμα. Όταν πατηθεί ένα πλήκτρο, ακούγεται ένας ήχος σήματος. Το πάτημα του πλήκτρου (2) για περισσότερο από 3 δευτερόλεπτα ενεργοποιεί ή απενεργοποιεί τον ήχο σήματος.

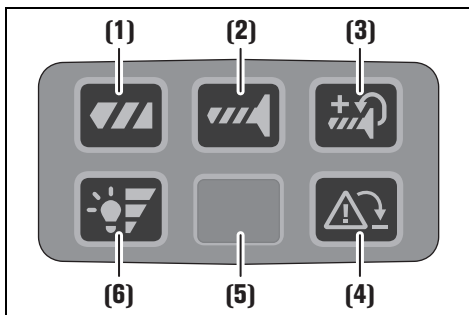

(1) Διάτρηση

Η διακοπή ροπής είναι απενεργοποιημένη.

(2) Βίδωμα

Η διακοπή ροπής είναι ενεργοποιημένη. Μετά την επίτευξη της ρυθμισμένης ροπής, ο κινητήρας απενεργοποιείται.

(3) Βίδωμα με πρόσθετη σύσφιξη

Η διακοπή ροπής με πρόσθετη σύσφιξη είναι ενεργοποιημένη.

Μετά την επίτευξη της ρυθμισμένης ροπής, ο κινητήρας συνεχίζει να περιστρέφεται με μειωμένη ταχύτητα.

(4) Έλεγχος ανάκρουσης

Με το πλήκτρο απενεργοποιείται μια φορά ο έλεγχος ανάκρουσης.

Την επόμενη φορά που θα θεθεί σε λειτουργία το προϊόν, ο έλεγχος ανάκρουσης είναι πάλι ενεργοποιημένος.

- Το πλήκτρο ανάβει πράσινο: Έλεγχος ανάκρουσης ενεργός (βασική ρύθμιση)
- Το πλήκτρο ανάβει κόκκινο: Έλεγχος ανάκρουσης απενεργοποιημένος ή ελαττωματικός.

Σε περίπτωση ελαττωματικού ελέγχου ανάκρουσης, το πλήκτρο είναι μόνιμα κόκκινο και δεν έχει καμία λειτουργία. Το ηλεκτρικό εργαλείο μπορεί να συνεχίσει να λειτουργεί και χωρίς αυτή τη λειτουργία. Φροντίστε για την άμεση επισκευή του ηλεκτρικού εργαλείου από εξειδικευμένο προσωπικό και μόνο με αυθεντικά ανταλλακτικά.

- Το πλήκτρο αναβοσβήνει κόκκινο (5 δευτερόλεπτα): Το εργαλείο εισαγωγής έχει μπλοκαριστεί.

(5) Λυχνία εργασίας



(6) Ρύθμιση φωτεινότητας της λυχνίας εργασίας

Το πλήκτρο χρησιμοποιείται για τη ρύθμιση του επιπέδου φωτεινότητας της λυχνίας εργασίας. Διαβάθμιση 0-1-2-3-0

Μεταχείριση της μπαταρίας.

Φορτίζετε την μπαταρία μόνο σε εύρος θερμοκρασίας 0 °C ... +35 °C (32 °F ... 95 °F). Κατά την έναρξη της διαδικασίας φόρτισης, η θερμοκρασία της μπαταρίας πρέπει να βρίσκεται εντός του εύρους θερμοκρασίας φόρτισης.

Ένδειξη επιπέδου φόρτισης στην μπαταρία (βλέπε σελίδα 15).

Η κατάσταση φόρτισης μπορεί να υποδειχθεί από τις πράσινες λυχνίες LED της ένδειξης κατάστασης φόρτισης στην μπαταρία. Πατήστε το κουμπί για την ένδειξη επιπέδου φόρτισης  ή  για να εμφανιστεί το επίπεδο φόρτισης.

Εάν δεν ανάψει καμία λυχνία LED μετά το πάτημα του κουμπιού για την ένδειξη επιπέδου φόρτισης, η μπαταρία είναι ελαττωματική και πρέπει να αντικατασταθεί.

Προστασία από πτώση

Για εργασίες σε ύψος, μπορεί να τοποθετηθεί στο προβλεπόμενο σημείο στερέωσης μια κατάλληλη προστασία πτώσης για το προϊόν.

Οι εργασίες σε ύψος επιτρέπεται να εκτελούνται μόνο από εκπαιδευμένο προσωπικό με γνώσεις σχετικά με την ασφάλεια των εργαλείων και τη χρήση εργαλείων σε ύψος.

ΠΡΟΕΙΔΟΠΟΙΗΣΗ Χρησιμοποιείτε μόνο προστασίες πτώσης που πληρούν τα παρακάτω κριτήρια. Σε αντίθετη περίπτωση μπορεί να προκληθούν σοβαροί ή θανατηφόροι τραυματισμοί.

- Χρησιμοποιείτε μόνο προστασίες πτώσης που πληρούν τις εκάστοτε ισχύουσες απαιτήσεις σύμφωνα με το στάνταρντ ANSI/ISEA 121 και δεν υπερβαίνουν ένα μέγιστο τεταμένο μήκος ζώνης 1,2 m.
- Προσέξτε το συνολικό βάρος του ηλεκτρικού εργαλείου, συμπεριλαμβανομένων των τοποθετημένων εξαρτημάτων να μην υπερβαίνει το μέγιστο επιτρεπόμενο φορτίο της διάταξης προστασίας πτώσης.

Τηρείτε τις υποδείξεις ασφαλείας και τις οδηγίες που παρατίθενται στον εξοπλισμό προστασίας από πτώση.

Πριν από κάθε χρήση, ελέγχετε την προστασία πτώσης για φθορές, όπως κομμένο, σκισμένο ή φθαρμένο ύφασμα και κατεστραμμένες ραφές. Οι προστασίες πτώσης που παρουσιάζουν φθορές, δεν πρέπει να χρησιμοποιούνται και πρέπει να αντικαθίστανται αμέσως.

Πριν από κάθε χρήση, ελέγχετε το σημείο πρόσδεσης στο ηλεκτρικό εργαλείο για σταθερή εφαρμογή και φθορές, όπως σκισίματα και αιχμηρές άκρες. Χαλαρά ή φθαρμένα σημεία στερέωσης δεν πρέπει να χρησιμοποιούνται για τη στερέωση διατάξεων προστασίας πτώσης.

Μην χρησιμοποιείτε την προστασία πτώσης για τη δική σας ασφάλιση και μην την στερεώνετε στον εαυτό σας.

Μην επιχειρήσετε να πάστετε ένα ηλεκτρικό εργαλείο που εψείρε.

Μην χρησιμοποιείτε την προστασία πτώσης κοντά σε κινούμενα μέρη. Η προστασία πτώσης μπορεί να εμπλακεί σε αυτά και να προκαλέσει σοβαρούς κινδύνους.

Πριν χρησιμοποιήσετε την προστασία πτώσης, βεβαιωθείτε ότι τα αποσπώμενα εξαρτήματα είναι σταθερά συνδεδεμένα στο ηλεκτρικό εργαλείο.

Βεβαιωθείτε ότι η χρήση μιας προστασίας πτώσης δεν εμποδίζει τη χρήση του ηλεκτρικού εργαλείου και του προστατευτικού εξοπλισμού του.

Συνδέστε την προστασία από πτώση μόνο με τον τρόπο που φαίνεται εδώ στο προβλεπόμενο σημείο στερέωσης του ηλεκτρικού εργαλείου (βλ. σελίδα 16).

Μεταφορά.

Οι μπαταρίες ιόντων λιθίου υπόκεινται στις απαιτήσεις της νομοθεσίας για τα επικίνδυνα εμπορεύματα. Οι μπαταρίες μπορούν να μεταφέρονται από τον χρήστη οδικώς χωρίς περαιτέρω απαιτήσεις.

Σε περίπτωση αποστολής από τρίτους (π.χ.: αεροπορική μεταφορά ή αποστολή εμπορευμάτων), πρέπει να τηρούνται ειδικές απαιτήσεις για τη συσκευασία και την επισήμανση. Σε αυτή την περίπτωση, πρέπει να ζητείται η γνώμη ειδικού σε θέματα επικίνδυνων εμπορευμάτων κατά την προετοιμασία της συσκευασίας.

Αποστέλλετε μπαταρίες μόνο αν το περίβλημα είναι άθικτο. Κολλήστε με ταινία τις ανοιχτές επαφές και συσκευάστε την μπαταρία έτσι ώστε να μην μετακινείται στη συσκευασία. Λάβετε επίσης υπόψη σας τυχόν περαιτέρω εθνικούς κανονισμούς.

Συντήρηση και σέρβις.



Σε περίπτωση ακραίων συνθηκών χρήσης μπορεί κατά την επεξεργασία μετάλλων να συσσωρευτεί αγωγίμη

σκόνη στο εσωτερικό του προϊόντος. Φυσάτε συχνά το εσωτερικό του προϊόντος μέσω των ανοιγμάτων εξαερισμού με στεγνό και χωρίς λάδι πεπιεσμένο αέρα.

Προϊόντα που ήρθαν σε επαφή με αμίαντο, δεν επιτρέπεται να δοθούν για επισκευή. Απορρίπτετε τα προϊόντα που έχουν μολυνθεί με αμίαντο σύμφωνα με τις ισχύουσες διατάξεις στη χώρα σας για την απόρριψη αποβλήτων που περιέχουν αμίαντο.

Εάν τα προϊόντα και τα εξαρτήματα της FEIN χρειαστούν επισκευή, επικοινωνήστε με το σέρβις της FEIN στη διεύθυνση www.fein.com.

Αντικαθιστάτε τις ετικέτες και τις προειδοποιήσεις στο προϊόν όταν παλιώνουν και φθείρονται. Χρησιμοποιείτε μόνο γνήσια ανταλλακτικά της FEIN. Ο τρέχων κατάλογος ανταλλακτικών για το προϊόν βρίσκεται στη διεύθυνση www.fein.com.

Αν χρειαστεί, μπορείτε να αντικαταστήσετε οι ίδιοι τα παρακάτω εξαρτήματα:
εργαλεία, μπαταρία

Εγγύηση.

Η εγγύηση για το προϊόν ισχύει σύμφωνα με τις νομικές διατάξεις της χώρας στην οποία κυκλοφορεί. Εκτός αυτού η FEIN σας παρέχει και μια επί πλέον εγγύηση, ανάλογα με την εκάστοτε δήλωση κατασκευαστή της FEIN.

Το αντικείμενο παράδοσης του προϊόντος μπορεί επίσης να περιλαμβάνει μόνο ορισμένα από τα εξαρτήματα που περιγράφονται ή απεικονίζονται στις παρούσες οδηγίες χρήσης.

Δήλωση συμμόρφωσης.

Η **δήλωση συμμόρφωσης CE** ισχύει μόνο για τις χώρες της Ευρωπαϊκής Ένωσης και της ομάδας ΕΖΕΣ (Ευρωπαϊκή Ζώνη Ελεύθερων Συναλλαγών) και μόνο για προϊόντα που προορίζονται για την αγορά της ΕΕ ή της ΕΖΕΣ. Μετά τη διάθεση του προϊόντος στην αγορά της ΕΕ, το σήμα UKCA παύει να ισχύει.

Η **δήλωση UKCA** ισχύει μόνο για την βρετανική αγορά (Αγγλία, Ουαλία και Σκωτία) και μόνο για προϊόντα που προορίζονται για τη βρετανική αγορά. Μετά τη διάθεση του προϊόντος στην βρετανική αγορά, το σήμα CE παύει να ισχύει.

Θέση εκτός λειτουργίας.

1. Αποσυνδέστε το προϊόν από το ηλεκτρικό δίκτυο ή αφαιρέστε την μπαταρία.
2. Αποσυναρμολογήστε τυχόν εργαλεία εισαγωγής και αξεσουάρ που είναι τοποθετημένα στο προϊόν.

Προστασία του περιβάλλοντος, απόσυρση.



Μην πετάτε τις μπαταρίες στα οικιακά απορρίμματα!

Οι συσκευασίες, τα άχρηστα ηλεκτρικά εργαλεία και τα εξαρτήματα πρέπει να ανακυκλώνονται με τρόπο φιλικό προς το περιβάλλον.

Να αποσύρετε κανονικά τις μπαταρίες, μόνο όταν αυτές είναι εκφορτισμένες.

Όταν οι μπαταρίες δεν είναι τελείως άδειες να τις προστατεύετε από βραχυκυκλώματα μονώνοντας το βύσμα με κολλητική ταινία. Διαβάστε όλες τις προειδοποιητικές υποδείξεις.

Μόνο για χώρες της ΕΕ:

Σύμφωνα με την ευρωπαϊκή οδηγία 2006/66/EK, οι ελαττωματικές ή χρησιμοποιημένες μπαταρίες πρέπει να συλλέγονται χωριστά και να ανακυκλώνονται με περιβαλλοντικά ορθό τρόπο.

















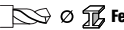
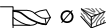

Αξεσουάρ.

Χρησιμοποιείτε μόνο τα γνήσια εξαρτήματα της FEIN που προορίζονται για το προϊόν. Για τα εγκεκριμένα ανταλλακτικά του προϊόντος ανατρέξτε στη διεύθυνση www.fein.com.

Oversættelse af den originale betjeningsvejledning.

Anvendte symboler, forkortelser og begreber.

Symbol, tegn	Forklaring
	Læs vedlagte dokumenter som f.eks. brugsanvisning og almindelige sikkerhedsråd.
	Rør ikke roterende dele på el-værktøjet.
	Følg instruktionerne i efterfølgende tekst eller grafik!
	Overhold henvisningerne i teksten ved siden af!
	Generelt forbudstegn. Denne handling er forbudt.
	AMPShare er det fælles batterisystem, der gør det muligt for dig at betjene mange værktøjer fra mange professionelle varemærker med et enkelt batteri.
	Fjern batteriet fra el-værktøjet, før dette arbejdsskridt udføres. Ellers er der fare for kvæstelser som følge af utilsigtet start af el-værktøjet.
	Brug øjenbeskyttelse under arbejdet.
	Brug høreværn under arbejdet.
	Brug håndbeskyttelse under arbejdet.
	Oplad ikke beskadigede batterier.
	Beskyt akkumulatorbatteriet mod varme f.eks. også mod vedvarende solstråler, brand, snavs, vand og fugt.
	Ekstra information.
	Grebsområde
	Tænde
	Slukke
	se afsnit „Brugsinstruktioner.“
	Højregang
	Venstregang
	Vigtigt: Ret ikke blikket ind i den brændende lampe!
	Bekræfter at el-værktøjet er i overensstemmelse med gældende direktiver inden for det europæiske fællesskab.
	Bekræfter, at el-værktøjet er i overensstemmelse med de gældende direktiver fra Storbritannien (England, Wales, Skotland).
	Bekræfter, at el-værktøjet stemmer overens med de nationale, tekniske forskrifter fra toldunionen (Belarus, Rusland, Kirgisistan, Kasakhstan og Armenien).

Symbol, tegn	Forklaring
	Dette symbol bekræfter certificeringen af dette produkt i USA og Canada.
	Denne henvisning viser en mulig farlig situation, der kan føre til alvorlige kvæstelser evt. med døden til følge.
	Genbrugstegn: Kendetegner materialer, der kan genbruges.
	Gammelt el-værktøj og andre elektrotekniske og elektriske produkter skal samles og afleveres separat til miljøvenlig genbrug.
	Mærker genanvendelige emballager og produkter, der skal samles og bortskaffes adskilt fra hinanden.
	Batteritype
	Opladertype
1.  2.  3.  4. 	1. gear/2. gear/3. gear/4. gear
	Borediameter stål
	Borediameter træ
	Borediameter sten
	Borepatron-spændeområde
	Skruediameter
	Vægt iht. EPTA-Procedure 01
	Lille omdrejningstal
	Stort omdrejningstal
	Drejningsmoment reduceres
	Drejningsmoment øges
*	Drejningsmomentet afhænger af den anvendte akku. De angivne værdier gælder for akkuen ProCORE 18V 8 Ah.
(**)	Kan indeholde tal eller bogstaver
(Ax - Zx)	Mærkning til interne formål

Tegn	Enhed international	Forklaring
U	V---	Elektrisk jævnspænding
f	Hz	Frekvens
n_0	/min, min ⁻¹ , rpm, r/min	Omdrejningstal i tomgang (med helt ladet akku)
n_s	/min, min ⁻¹	Slagtal
$M_{...}$	Nm	Drejningsmoment (maksimal/hård/blød)*
T_{CHARGE}	°C	Tilladt omgivelsestemperatur under opladning
\emptyset	mm	Diameter på en rund del
L_{pA}	dB	Lydrykniveau
L_{wA}	dB	Lydeffektniveau
L_{pCpeak}	dB	Top lydrykniveau
$K_{...}$		Usikkerhed
a	m/s ²	Svingningsemissionsværdi iht. EN 62841 (vektorsum for tre retninger)

Tegn	Enhed international	Forklaring
$A_{h,D}$	m/s^2	gennemsn. svingningsværdi for boring i metal
$A_{h,D}$	m/s^2	gennemsn. svingningsværdi for slagboring i beton
A_h	m/s^2	aritmetisk middelværdi for de samlede svingningsværdier
	m, s, kg, A, mm, V, W, Hz, N, °C, dB, min, m/s^2	Basisenheder og afledte enheder fra det internationale enhedssystem SI.

For din egen sikkerheds skyld.

⚠ ADVARSEL Læs alle sikkerhedsråd og instrukser.

I tilfælde af manglende overholdelse af sikkerhedsråd og instrukser er der risiko for elektrisk stød, brand og/eller alvorlige kvæstelser.

Opbevar alle sikkerhedsråd og instrukser til senere brug.

 Anvend ikke dette el-værktøj, før du har læst nærværende brugsanvisning samt vedlagte „Almindelige sikkerhedsråd“ (skriftnummer 3 41 30 465 06 0) nøje igennem og forstået det hele. Opbevar nævnte materiale til senere brug og giv det videre til en evt. ny ejer.

Læs og overhold ligeledes de gældende nationale arbejdsbeskyttende bestemmelser.

El-værktøjets formål.

Den håndførte, akkudrevne boreskruemaskine er beregnet til iskruning og uddrejning af skruer og møtrikker og til boring og skruning i metal, træ, kunststof og til slagboring i sten (ASCM18-4 QMP AS (**)) med det af FEIN tilladte indsatsværktøj og tilbehør uden vandtilførsel i vejrbeskyttede omgivelser.

Driftskvaliteten kan forringes i forstyrrende omgivelser som f.eks. i form af tidsmæssigt begrænset svigt, tidsmæssigt begrænset minimering af funktion eller af tilsigtet brug, en sådan situation skal evt. afhjælpes af en betjeningsperson.

Sikkerhedsanvisninger til boremaskiner.

Sikkerhedsanvisninger til alt arbejde.

Brug høreværn under slagboring. Støj kan forringe høreevnen.

Brug ekstrahåndtaget. Tab af kontrollen kan føre til kvæstelser.

Hold el-værktøjet i de isolerede gribeblader, når arbejde udføres, hvor tilbehøret eller skrueerne kan ramme skjulte strømledninger. Kontakten med en spændingsførende ledning kan også sætte metalholdige produktdele under spænding, hvilket kan føre til elektrisk stød.

Sikkerhedsanvisninger ifm. brug af lange bor.

Arbejd under ingen omstændigheder med et omdrejningstal, der er højere end det maks. omdrejningstal, der er tilladt til boret. Under højere omdrejningstal kan boret nemt komme til at bøje sig, hvis det kan dreje sig frit uden kontakt med emnet, hvilket kan føre til kvæstelser.

Start altid borearbejdet med lavt omdrejningstal, og så længe boret har kontakt med emnet. Under højere omdrejningstal kan boret nemt komme til at bøje sig, hvis det kan dreje sig frit uden kontakt med emnet, hvilket kan føre til kvæstelser.

Udøv ikke for meget tryk under arbejdet og udøv kun tryk i borets længdegående retning. Bor kan bøje sig og derved brække, dette kan medføre, at du mister kontrollen over produktet, desuden kan det føre til kvæstelser.

Specielle sikkerhedsforskrifter.

Brug ikke beskadiget el-værktøj. Kontroller altid huset og andre komponenter for beskadigelser som f.eks. revner eller brist, før el-værktøjet tages i brug.

Brug kun godkendte akkuer. Bruges ikke kompatible akkuer, starter maskinen ikke.

Hold øje med skjult liggende elektriske ledninger, gas- og vandrør. Kontrollér arbejdsområdet (f.eks. med en metalpejler), før arbejdet påbegyndes.

Brug personligt beskyttelsesudstyr. Brug helmaske til ansigtet, øjenværn eller beskyttelsesbriller, afhængigt af det udførte arbejde. Brug afhængigt af arbejdets art støvmaske, høreværn, beskyttelseshandsker eller specialforklæde, der beskytter dig mod små slibe- og materialepartikler. Øjnene skal beskyttes mod fremmede genstande, der flyver rundt i luften og som opstår i forbindelse med forskelligt arbejde. Støv- eller åndeandrætsmaske skal filtrere det støv, der opstår under arbejdet. Udsættes du for høj støj i længere tid, kan du lide høretab.

Spær arealet under arbejdsområdet, hvis der arbejdes højt oppe, og sikr altid el-værktøjet og emnet mod at falde ned.

Brug kun el-værktøjet på et stabilt arbejdsareal og sørg for at stå sikkert under arbejdet.

Sikre emnet. Et emne, der holdes med en spændeanordning, holdes mere sikkert end i hånden.

Hold godt fast i el-værktøjet. Der kan opstå høje reaktionsmomenter for en kort tid.

Bearbejd ikke magnesiumholdigt materiale. Brandfare. **Bearbejd ikke CFK (glasfiberforstærket kunststof) og ikke asbestholdigt materiale.** Disse gælder som kræftfremkaldende.

Det er forbudt at skrue eller nitte skilte og tegn på el-værktøjet. En beskadiget isolering beskytter ikke mod elektrisk stød.

Anvend ikke tilbehør, hvis det ikke er udviklet eller frigivet specielt af el-værktøjets fabrikant. Sikker drift er ikke kun givet ved, at tilbehøret passer til dit el-værktøj.

Rengør ventilationsåbningerne på el-værktøjet med regelmæssige mellemrum med ikke-metallisk værktøj. Motorblæseren trækker støv ind i huset. Dette kan føre til elektrisk fare, hvis store mængder metalstøv opsamlles.

Ret aldrig blikket ind i el-værktøjets lampelys fra kort afstand. Ret aldrig lampelyset ind i øjnene på andre personer, der befinder sig i nærheden. Lysstrålen kan være skadeligt for øjet.

Ret ikke el-værktøjet mod dig selv, andre personer eller dyr. Skarpt eller varmt tilbehør kan føre til kvæstelser.

Brug og behandling af batteriet.

Disse sikkerhedsanvisninger gælder kun for 18V-FEIN-Li-Ion-AMPSHare-akkumulatorbatterier.

Brug kun akkumulatorbatteriet i produkter fra AMPSHare-partnerne. AMPSHare mærkede 18V-akkumulatorbatterier er 100% kompatible med følgende produkter:

- alle produkter fra FEIN-18V-AMPSHare-systemet
- alle 18V-produkter fra AMPSHare-partnerne.

Arbejde med og opladning af forkerte, beskadigede, reparerede eller istandsatte akkumulatorbatterier, efterligninger og fremmede fabrikater er forbundet med fare for brand og/eller fare for eksplosion.

Overhold anbefalingerne til akkumulatorbatterierne, der findes i driftsvejledningen til produktet. Kun på denne måde kan akkumulatorbatteriet og produktet bruges farefrit, desuden beskyttes akkumulatorbatterierne mod farlig overbelastning.

Lad kun akkumulatorbatterierne med opladere, der anbefales af FEIN eller af en af AMPSHare-partnerne. En oplader, som er beregnet til en bestemt type akkumulatorbatterier, må ikke benyttes til andre typer batterier, da det vil indebære en risiko for brand.

Akkumulatorbatteriet er delvist opladt, når det udleveres. For at sikre at akkumulatorbatteriet arbejder med fuld ydelse skal akkumulatorbatteriet oplades helt i opladeren, før det bruges første gang.

Opbevar akkumulatorbatterier uden for børns rækkevidde.

Akkumulatorbatterier må hverken skilles ad, åbnes eller hakkes itu. Udsæt ikke akkumulatorbatterier for mekaniske stød. Beskadiges akkumulatorbatteriet, eller anvendes det forkert, kan skadelige dampe og væsker strømme ud. Dampene kan irritere luftvejene. Lækken-de batterivæske kan forårsage hudirritation eller forbrænding.

Kommer huden i kontakt med batterivæsken, skylles straks med store mængder vand. Kommer akkuvæske i øjnene, vaskes øjnene med rent vand; opsig herafter straks en læge, der kan behandle patienten!

Hvis batterivæsken har fugtet tilgrænsende genstande, kontrolleres de pågældende dele. Brug beskyttelses-handsker for at undgå kontakt med huden. Rengør delene med tørt køkkenpapir eller udskift evt. delene. Udstrømmende dampe kan irritere luftvejene. Lækken-de batterivæske kan forårsage hudirritation eller forbrænding.

Forsøg ikke at kortslutte akkumulatorbatteriet. Det ubrugte akkumulatorbatteri skal holdes på afstand af clips, mønter, nøgler, søm, skruer eller andre små metalgenstande, som evt. kan udgøre en fare for, at kontakterne kortsluttes. Kortslutning mellem kontakterne på batteriet kan forårsage forbrændinger eller ild.

Akkumulatorbatteriet kan blive beskadiget af spidse genstande som f.eks. søm eller skruetrækker eller som følge af kraftpåvirkning udefra. Det kan føre til en intern kortslutning, hvorved akkumulatorbatteriet kan brænde, ryge, eksplodere eller blive for varmt.

Vedligehold aldrig beskadigede akkumulatorbatterier. Al form for vedligeholdelse af akkumulatorbatterier bør kun gennemføres af producenten eller af en befuldmægtiget kundeservice.



Beskyt akkumulatorbatteriet mod varme f.eks. også mod vedvarende solstråler, brand, snavs, vand og fugt. Fare for eksplosion og kortslutning.



Brug og opbevar kun akkumulatorbatteriet ved omgivelsestemperaturer mellem -20 °C og +50 °C. Sørg for, at akkumulatorbatteriet ikke bliver liggende i bilen f.eks. om sommeren. Ved temperaturer < 0 °C kan dette føre til faldende produktydelse.

Lad kun akkumulatorbatteriet ved omgivelsestemperaturer mellem 0 °C og +35 °C. Lad kun akkumulatorbatteriet med USB-tilslutning ved omgivelsestemperaturer mellem +10 °C og +35 °C. Ladning uden for temperaturområdet kan beskadige akkumulatorbatteriet eller øge brandfaren.

Behandl afladte akkumulatorbatterier forsigtigt. Akkumulatorbatterier er en farekilde, da de kan føre til en meget høj kortslutningsstrøm. Selv om Li-Ion-akkumulatorbatterier tilsyneladende befinder sig i afladt tilstand, aflader de sig aldrig helt.

Dyp ikke akkumulatorbatteriet i væsker som f.eks. (salt-)vand eller drikkevarer. Kontakt med væsker kan beskadige akkumulatorbatteriet. Dette kan føre til varmeudvikling, røgudvikling, antændelse eller eksplosion af akkumulatorbatteriet. Hold op med at bruge akkumulatorbatteriet og kontakt en kundeservice, der er autoriseret af FEIN.

Brug ikke akkumulatorbatteriet, hvis det er beskadiget. Brug af et akkumulatorbatteri skal stoppes med det samme, hvis dette har anormale egenskaber som f.eks. udvikling af lugt, varme, misfarvning eller deformation. Forsættes brugen af batteriet, kan akkumulatorbatteriet udvikle varme og røg, antændes eller eksplodere.

Forsøg ikke at åbne eller sammentrykke akkumulatorbatteriet, og sørg for, at det ikke bliver alt for varmt eller forbrændt. Hvis dette ikke overholdes, er der fare for forbrænding og brand. Følg producentens anvisninger.

Sluk brændende Li-Ion-akkumulatorbatterier med vand, sand eller brandtæppe.

Undgå fysiske slag/påvirkninger. Slag og indtrængning af genstande kan beskadige akkumulatorbatterierne. Dette kan føre til lækager, varmeudvikling, røgudvikling, antændelse eller eksplosion af akkumulatorbatteriet.

Oplad aldrig akkumulatorbatteriet uden opsyn om natten. Hvis dette ikke overholdes, kan dette være forbundet med fare for brand og eksplosion.

Tag først akkumulatorbatteriet ud af den originale emballage, når det skal bruges.

Fjern kun akkumulatorbatteriet, når el-værktøjet er slukket.

Tag akkumulatorbatteriet ud af el-værktøjet, før arbejde udføres på el-værktøjet. Går el-værktøjet utilstiget i gang, kan man blive kvæstet.

Beskyt akkumulatorbatteriet mod fugt og vand. Rengør akkumulatorbatteriets og el-værktøjets snavsede tilslutninger med en tør og ren klud.

Tag akkumulatorbatteriet ud, før el-værktøjet transporteres og lægges til opbevaring.

Overhold sikkerhedsanvisningerne i driftsvejledningen til opladerne fra FEIN eller fra AMPShare-partnerne.

Svingnings- og støjemissionsværdier

Svingnings- og støjemissionsværdierne, der er angivet i disse anvisninger, er målt i henhold til en i EN 62841 standardiseret målemetode og kan benyttes til at sammenligne el-værktøjer indbyrdes. De er også egnede til en foreløbig vurdering af svingnings- og støjbelastningen.

⚠ De angivne svingnings- og støj-emissionsværdier oplyser om de væsentlige anvendelsesformål for el-værktøjet.

Hvis el-værktøjet benyttes til andre formål, med andet indsatsværktøj, eller i tilfælde af mangelfuld vedligeholdelse, kan de samlede svingningsværdier og støjemissionsværdierne afvige. Dette kan øge svingnings- og støjbelastningen over den samlede arbejdsperiode betydeligt.

For at kunne foretage en nøjagtig bedømmelse af svingnings- og støjbelastningen skal der også tages højde for de tider, hvor maskinen er slukket, eller hvor den er i gang, uden at være i brug. Dette kan mindske svingnings- og støjbelastningen over den samlede arbejdsperiode betydeligt.

⚠ Fastlæg yderligere sikkerhedsforanstaltninger til beskyttelse af brugeren mod vibrationernes og støjens effekt som f.eks.: Vedligeholdelse af el-værktøj og indsatsværktøj, hold hænderne varme, organisation af arbejdsprocedurer.

Håndtering med farligt støv

Bruges dette produkt til materialeafslibende arbejdsprocesser, opstår der støv, der kan være farligt. Berøring eller indånding af nogle former for støv som f.eks. fra asbest og asbestholdige materialer, blyholdig maling, metal, nogle træsorter, mineraler, silikatpartikler med stenholdige materialer, farveopløsende midler, træbeskyttelsesmidler, antifouling til vandkøretøjer kan udløse allergiske reaktioner, luftvejssygdomme, kræft eller forplantningsskader hos personer med allergiske reaktioner. Risikoen for at indånde støv afhænger af ekspositionen. Brug en udsugning, der er afstemt efter støvet, samt personligt beskyttelsesudstyr. Sørg for god ventilering på arbejdsstedet. Overlad altid behandling af asbestholdigt materiale til fagfolk.

Træstøv og letmetallstøv, varme blandinger af slibestøv og kemiske stoffer kan under ugunstige betingelser antændes af sig selv og føre til eksplosion. Undgå gnist-

regn hen imod støvbeholder samt overophedning af produktet og slibegodset. Tøm rettidigt støvbeholderen. Følg arbejdningshenvisningerne fra materialeproducenten samt de forskrifter, der gælder i brugslandet for de materialer, der skal bearbejdes.

Ibrugtagning.

Gennemfør følgende trin, før produktet tages i brug:

- Kontroller, at produktet er i korrekt stand, og at det fungerer, som det skal.
- Kontroller, at indsatsværktøjet sidder godt fast.

Betjening.

Tryk kun på retningsomskifteren og gearvælgeren, når motoren står stille.

Skub altid gearvælgeren helt i bund. Ellers kan el-værktøjet blive beskadiget.

Overbelastes el-værktøjet, blinker arbejdsområdelampen i 5 sekunder.

El-værktøjet slukker, hvis det overbelastes.

Stil retningsomskifteren i midten for at undgå utilsigtet ibrugtagning f.eks. under transport.

Elektronisk frakobling af drejningsmoment (se side 10–11).

Indstil kun drejningsmomentet, når motoren står stille.

Afbrydelsen af drejningsmomentet afhænger af den valgte drejningsmomentreaktion (se betjeningsenhed).

Motoren slukker, når det indstillede drejningsmoment er nået, herefter høres en signaltone (hvis aktiveret). Efter frakoblingen slip da start-stop-kontakten og tryk på den igen til yderligere skruearbejde.

Du kan tænde og slukke for signaltonen.

Når der arbejdes i funktionen Boring „“, afbrydes drejningsmomentet ikke elektronisk.

Tryk el-værktøjet tilstrækkeligt kraftigt mod skruen for at opnå et godt arbejdsresultat.

I de nederste drejningsmomenttrin er det maks. omdrejningstal reduceret.

Betjeningsenhed

Tasterne (1), (2) og (3) bruges til at indstille arbejdsfunktionen eller til at vælge drejningsmomentreaktionen.

Den valgte taste lyser grøn. Betjenes en taste, høres en signaltone. Trykkes på tasten (2) i mere end 3 sekunder, tændes eller slukkes signaltonen.

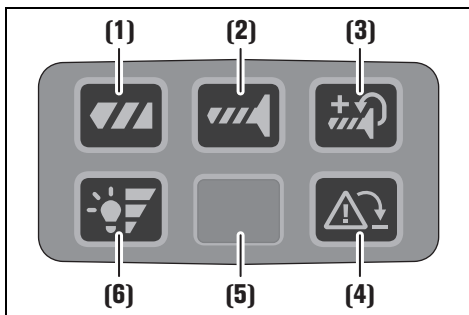

(1) Boring

Afbrydelsen af drejningsmomentet er deaktiveret.

(2) Skruning

Afbrydelsen af drejningsmomentet er aktiveret. Når det indstillede drejningsmoment er nået, slukker motoren.

(3) Skruning med skruer med eftersætning

Afbrydelsen af drejningsmomentet med eftersætning er aktiveret.

Når det indstillede drejningsmoment er nået, drejer motoren videre med reduceret hastighed.

(4) Overvågning af tilbageslag

Tasten bruges til at slukke tilbageslagsovervågningen en gang.

Når produktet starter igen, er tilbageslagsovervågningen aktiv igen.

- Taste lyser grøn: Tilbageslagsovervågning aktiv (grundindstilling)
 - Taste lyser rød: Tilbageslagsovervågning slukket eller defekt.
- Er tilbageslagsovervågningen defekt, lyser tasten rød hele tiden, og tasten er uden funktion. El-værktøjet kan fortsat bruges uden funktion. Lad el-værktøjet blive repareret omgående af kvalificeret specialiseret personale og brug kun originale reservedele.
- Taste blinker rød (5 sekunder): Indsatsværktøj blokeret

(5) Lampe til arbejdsområde**(6) Indstilling af lysstyrke til lampe til arbejdsområde**

Tasten bruges til at indstille lysstyrketrinnet til lampen til arbejdsområde.

Indstilling 0-1-2-3-0

Håndtering med batteri.

Oplad kun akkuen ved temperaturer fra 0 °C ... +35 °C (32 °F ... 95 °F). Akku-temperaturen skal befinde sig i akku-ladetemperaturområdet, når opladningen går i gang.

Ladeindikator på akkuen (se side 15).

Ladetilstanden kan vises på akkuen med de grønne LED-lamper på ladeindikatoren. Tryk på tasten til ladeindikatoren (ON) eller (L) for at få vist ladetilstanden. Lyser der ingen LED-lampe, når der trykkes på tasten til ladeindikatoren, er akkuen defekt og skal skiftes.

Sikkerhedsanordning

Til arbejde højt oppe kan en egnet faldsikring til produktet anbringes i det egnede fastgørelsespunkt.

Arbejde højt oppe må kun gennemføres af instrueret personale, der har kendskab til værktøjsikkerhed og brug af værktøjer højt oppe.

⚠ ADVARSEL Brug kun faldsikringer, der opfylder de efterfølgende kriterier.

Ellers kan det føre til alvorlige kvæstelser, evt. med døden til følge.

- Brug kun faldsikringer, der opfylder det aktuelt gældende krav iht. ANSI/ISEA 121 og som ikke overskrider en strukket bæltelængde på maks. 1,2 m.
- Kontroller, at elværktøjets samlede vægt inkl. monteret tilbehør ikke overskrider faldsikringens tilladte maks. last.

Læs og overhold sikkerhedsrådene og instruktionerne, der følger med sikkerhedsanordningen.

Kontroller altid faldsikringen for beskadigelser før brug som f.eks. hvis der er skåret i stoffet, hvis stoffet er revet i stykker eller er frynset og beskadigede sømsteder. Beskadigede faldsikringer må ikke bruges og skal erstattes med det samme.

Kontroller altid fastgørelsespunktet på elværktøjet før brug for korrekt montering og beskadigelser som f.eks. revner og skarpe kanter. Løse eller beskadigede fastgørelsespunkter må ikke bruges til at fastgøre faldsikringer.

Brug ikke faldsikringen til at sikre dig selv og fastgør den ikke på dig selv.

Forsøg ikke at opfange et elværktøj, der er ved at styrte ned.

Brug ikke faldsikringen i nærheden af dele, der bevæger sig. Faldsikringen kan evt. blive hængende i disse og føre til stor fare.

Kontroller, at aftagelige dele sidder fast på elværktøjet, før faldsikringen tages i brug.

Kontroller, at brug af en faldsikring ikke forringer brug af elværktøjet og sine beskyttelsesanordninger.

Forbind kun sikkerhedsanordningen med det passende fastgørelsespunkt på el-værktøjet, som det vises her (se side 16).

Transport.

Li-Ion-akkumulatorbatterierne skal overholde de krav, der findes i bestemmelserne om farligt gods. Akkumulatorbatterierne kan transporteres af brugeren på gader og veje uden yderligere pålæg.

Ved forsendelse gennem tredjemand (f.eks.: lufttransport eller spedition) skal særlige krav vedr. emballage og mærkning overholdes. Her skal man kontakte en faregodsekspert, før forsendelsesstykket forberedes. Send kun akkumulatorbatterier, hvis huset er ubeskadiget. Tilklæb åbne kontakter og indpak akkumulatorbatteriet på en sådan måde, at det ikke kan bevæge sig i emballagen. Følg venligst også eventuelle, videreførende, nationale forskrifter.

Vedligeholdelse og service.

Under ekstreme arbejdsbetingelser kan ledende støv aflejre sig inde i produktet, når metaller bearbejdes. Blæs hyppigt tør og olie-fri trykluft gennem ventilationsåbningerne til produktets indvendige rum.

Produkter, der er kommet i kontakt med asbest, må ikke sendes til reparation. Bortskaf produkter, der er forurenede med asbest, iht. forskrifterne om bortskaffelse af asbestholdigt affald, er gældende i brugslandet.

Kontakt servicen hos FEIN under www.fein.com for at erfare mere om produkter og tilbehør fra FEIN, der skal repareres.

Forny etiketter og advarsler på produktet, hvis de er blevet gamle og slidte.

Brug kun originale reservedele fra FEIN. Den aktuelle reservedelsliste til produktet findes under www.fein.com.

Følgende dele kan du selv udskifte efter behov:
tilbehør, akku

Mangelsansvar/reklamationsret og garanti.

Mangelsansvaret/reklamationsretten er fastlagt i de lovbestemmelser, der gælder i det land, hvor maskinen markedsføres. Derudover yder FEIN garanti iht. FEIN fabrikantens garantierklæring.

Produktets leveringsomfang kan også kun omfatte en del af tilbehøret, der er beskrevet eller illustreret i denne driftsvejledning.

Overensstemmelseserklæring.

CE-erklæringen gælder kun for lande i den Europæiske Union og EFTA (European Free Trade Association) og kun for produkter, der er beregnet til EU- eller EFTA-markedet. Når produktet er markedsført på EU-markedet, mister UKCA tegnet sin gyldighed.

UKCA-erklæringen gælder kun for det britiske marked (England, Wales og Skotland) og kun for produkter, der er beregnet til det britiske marked. Når produktet er markedsført på det britiske marked, mister CE-tegnet sin gyldighed.

Udafbrugtagning.

1. Afbryd produktet fra nettet eller fjern akkuen.
2. Fjern indsatsværktøj og tilbehør, der er monteret på produktet.

Miljøbeskyttelse, bortskaffelse.



Smid ikke akkumulatorbatterier ud sammen med det almindelige husholdningsaffald!

Emballage, udtjent el-værktøj og tilbehør bedes afleveret til miljøvenlig genbrug.

Batterier skal være afladet, før de bortskaffes.

Ved ikke fuldstændigt afladene batterier isoleres stikforbindelsen med tape for at beskytte mod kortslutning.

Kun i EU-lande:

Iht. det europæiske direktiv 2006/66/EF skal defekte eller opbrugte akkumulatorbatterier indsamles separat og genbruges iht. gældende miljøforskrifter.





















Tilbehør.

Brug kun originalt tilbehør fra FEIN, der er udvalgt til produktet. Tilladt tilbehør til produktet findes under www.fein.com.

Øversettelse av den originale bruksanvisningen.

Anvendte symboler, forkortelser og uttrykk.

Symbol, tegn	Forklaring
	Vedlagte dokumenter som driftsinstruks og generelle sikkerhetsinformasjoner må absolutt leses.
	Ikke berør de roterende delene til elektroverktøyet.
	Følg anvisningene i teksten eller bildet ved siden av!
	Følg informasjonene i teksten ved siden av!
	Generelle forbudstegn. Dette er forbudt.
	AMPShare er batterisystemet som gjør det mulig å bruke samme batteri på verktøy av mange forskjellige merker.
	Før dette gjøres må batteriet tas ut av elektroverktøyet. Ellers er det fare for skader ved utilsiktet startung av elektroverktøyet.
	Bruk øyebeskyttelse ved arbeid.
	Bruk hørselvern ved arbeid.
	Bruk håndbeskyttelse ved arbeid.
	Ikke lad opp skadede batterier.
	Beskytt det oppladbare batteriet mot varme, f.eks. også mot permanent solinnstråling, ild, smuss, vann og fuktighet.
	Ekstra informasjon.
	Gripeflate
	Innkopling
	Utkopling
	se avsnitt «Betjeningsveiledning.»
	Høyregange
	Venstregange
	OBS: Ikke se inn i lampen som lyser!
	Bekrefter at elektroverktøyet er i samsvar med direktivene til Den europeiske union.
	Bekrefter elektroverktøyet samsvar med direktivene fra Storbritannia (England, Wales, Skottland).
	Bekrefter at elektroverktøyet er i samsvar med de nasjonale tekniske bestemmelser fra tollunionen (Belarus, Russland, Kirgisistan, Kasakhstan og Armenia).

Symbol, tegn	Forklaring
	Dette symbolet bekrefter sertifiseringen av dette produktet i USA og Canada.
	Denne informasjonen henviser til en mulig farlig situasjon som kan medføre alvorlige skader eller død.
	Resirkulerings-tegn: Merker resirkulerbare materialer
	Vrakede elektroverktøy og andre elektrotekniske og elektriske produkter må samles inn hver for seg og leveres inn til en miljøvennlig resirkulering.
	Kjennetegner resirkulerbare emballasjer og produkter som skal samles og kastes separat fra hverandre.
	Batteritype
	Type ladeapparat
1.  2.  3.  4. 	1. gir/2. gir/3. gir/4. gir
	Bordiameter stål
	Bordiameter tre
	Bordiameter stein
	Spennområde chuck
	Skruediameter
	Vekt tilsvarende EPTA-Procedure 01
	Lavt turtall
	Høyt turtall
	Reduksjon av dreiemomentet
	Øking av dreiemomentet
*	Dreiemomentet er avhengig av det benyttede batteriet. De angitte verdiene gjelder for batteriet ProCORE 18V 8 Åh.
(**)	Kan inneholde sifre eller bokstaver
(Ax – Zx)	Merking for interne formål

Tegn	Enhet internasjonalt	Forklaring
U	V---	Elektrisk likespenning
f	Hz	Frekvens
n_0	/min, min ⁻¹ , rpm, r/min	Tomgangsturtall (ved fullt oppladet batteri)
n_s	/min, min ⁻¹	Slagtall
$M...$	Nm	Dreiemoment (maksimalt/hardt/mykt)*
T_{CHARGE}	°C	Tillatt omgivelsestemperatur ved ladingen
\emptyset	mm	Diameter til en rund del
L_{pA}	dB	Lydtrykknivå
L_{wA}	dB	Lydeffektnivå
L_{pCpeak}	dB	Maksimalt lydtrykknivå
$K...$		Usikkerhet
a	m/s ²	Svingningsemisjonsverdi iht. EN 62841 (vektorsum fra tre retninger)

Tegn	Enhet internasjonalt	Forklaring
$A_{h,D}$	m/s^2	gjennomsnittlig svingningsverdi for boring i metall
$A_{h,D}$	m/s^2	gjennomsnittlig svingningsverdi for slagboring i betong
A_h	m/s^2	Aritmetisk middelvei til totalverdiene for vibrasjonene
	m, s, kg, A, mm, V, W, Hz, N, °C, dB, min, m/s^2	Basis- og avledede enheter fra det internasjonale enhetssystemet SI.

For din egen sikkerhet.

⚠ ADVARSEL Les gjennom alle advarslene og anvisningene. Unnlattelse av å overholde advarslene og nedenstående anvisninger kan medføre elektriske støt, brann og/eller alvorlige skader. **Ta godt vare på alle advarslene og informasjonene.**

 Ikke bruk dette elektroverktøyet før du har lest og forstått denne driftsinstruksen og de vedlagte "Generelle sikkerhetsinformasjonene" (dokumentnummer 3 41 30 465 06 0). Oppbevar de angitte papirene til senere bruk og overlekk disse sammen med elektroverktøyet hvis det lånes bort eller selges videre.

Følg også de vanlige nasjonale arbeidsmiljøbestemmelsene.

Hva elektroverktøyet er beregnet til.

Den håndførte, batteridrevne borskruttrekkeren er beregnet til å dreie skruer og mutrer inn og ut og til boring og skruing i metall, tre, plast og til slagboring i stein (ASCM18-4 QMP AS (**)) med innsatsverktøy og tilbehør godkjent av FEIN uten vanntilførsel i værbeskyttede omgivelser.

I støytsatte omgivelser er en redusering av driftskvaliteten mulig, som tidsmessig begrenset svikt, tidsmessig redusering av funksjon eller formålmessig drift, hvor det er nødvendig at feilen fjernes av betjeningspersonen.

Sikkerhetsinformasjoner for bormaskiner.

Sikkerhetsinformasjoner for alle arbeidere.

Bruk hørselvern ved slagboring. Innvirkning av støy kan føre til at man mister hørselen.

Bruk ekstrahåndtaket. Hvis du mister kontrollen, kan dette føre til skader.

Hold elektroverktøyet på de isolerte gripeflatene når du utfører arbeid, der innsatsverktøyet eller skruene kan treffe på en skjult strømlledning. Kontakt med en strømførende ledning kan også sette apparatdelene av metall under spenning og medføre elektrisk støt.

Sikkerhetsinformasjoner ved bruk av lange bor.

Arbeid ikke i noe tilfelle ned et høyere turtall enn turtallet tillatt for boret. Ved høyere turtall kan boret lett deformeres hvis det kan dreie fritt uten kontakt med arbeidsstykket og som kan medføre skader.

Begynn boreprosessen alltid med lavt turtall og mens boret har kontakt med arbeidsstykket. Ved høyere turtall kan boret lett deformeres hvis det kan dreie fritt uten kontakt med arbeidsstykket og som kan medføre skader.

Du må ikke utøve for stort trykk og bare i lengderetning. Bor kan deformeres og så knekkes eller medføre at du mister kontrollen og føre til skader.

Spesielle sikkerhetsinformasjoner.

Ikke bruk skadet elektroverktøy. Kontroller hus og andre komponenter for skader som sprekker eller brudd før hver bruk av elektroverktøyet.

Bruk bare godkjente batterier. Ved bruk av ikke kompatible batterier starter ikke maskinen.

Pass på skjulte elektriske ledninger, gass- og vannrør. Kontroller arbeidsområdet f.eks. med et metallsøkeapparat før arbeidet påbegynnes.

Bruk personlig beskyttelsesutstyr. Avhengig av type bruk må du bruke visir, øyebeskyttelse eller vernebriller. Om nødvendig må du bruke støvmaske, hørselvern, vernehansker eller spesialforkle som holder små slipe- og materialpartikler unna kroppen din. Øynene bør beskyttes mot fremmedlegemer som kan slynges rundt ved visse typer bruk. Støv- eller pustevernmasker må filtrere den typen støv som oppstår ved den aktuelle bruken. Hvis du er utsatt for sterk støy over lengre tid, kan det medføre skader på hørselen.

Sperr av flaten under arbeidsområdet når du arbeider i høyden og sikre elektroverktøyet og arbeidsstykket alltid mot at de faller ned.

Bruk elektroverktøyet bare på en stabil arbeidsflate og sørg for å stå stødig.

Sikre arbeidsstykket. Et arbeidsstykke som holdes fast med spenninnetninger, holdes sikrere enn med hånden.

Hold elektroverktøyet godt fast. Det kan oppstå høye reaksjonsmomenter i korte perioder.

Ikke bearbeid materialer som inneholder magnesium. Det er brannfare.

Ikke bearbeid CFK (karbonfiberforsterket plast) og ikke materialer som inneholder asbest. Disse gjelder som kreftfremkallende.

Det er forbudt å skru eller nagle skilt eller tegn på elektroverktøyet. En skadet isolasjon gir ingen beskyttelse mot elektriske støt.

Bruk kun reservedeler eller tilbehør som er levert og godkjent av produsenten. En sikker bruk kan ikke garanteres selv om annet tilbehør som passer til elektroverktøyet blir benyttet.

Rengjør ventilasjonsåpningene til elektroverktøyet med ikke-metalliske verktøy med jevne mellomrom. Motorviften trekker støv inn i motorhuset. Dette kan forårsake elektrisk fare når det samles for mye metallstøv.

Se aldri fra små avstander inn i lampen til elektroverktøyet. Rett lampelyset aldri mot øynene til andre personer som befinner seg i nærheten. Strålingen som genereres av lampen kan være skadelig for øyet.

Rett ikke el-verktøyet mot deg selv, andre personer eller dyr. Det er fare for skader pga. skarpe eller varme innsatsverktøy.

Bruk og behandling av batteriet (batteriblokken).

Denne sikkerhetsinformasjonen gjelder bare for 8V-FEIN-Li-ion-AMPSHare-batterier.

Benytt batteriet bare i produkter fra AMPShare-partnere. 18V-batterier merket med AMPShare er fullstendig kompatible med følgende produkter:

- alle produkter i FEIN-18V-AMPSHare-systemet
- alle 18V-produkter fra AMPShare-partnere.

Ved arbeidet med og opplading av gale, skadde, reparerte eller batterier som er satt i stand, etterligninger eller fabrikater fra fremmede produsenter er det fare for brann og/eller eksplosjonsfare.

Vær oppmerksom på anbefalingene for batterier i bruksanvisningen for ditt produkt. Bare slik kan batteriet og produktet benyttes uten fare og batteriene blir beskyttet mot farlig overbelastning.

Lad bare opp batteriene opp med ladeapparater som er anbefalt av FEIN eller en av AMPShare-partnerne. Et ladeapparat som er egnet for en bestemt type batteri, kan forårsake brannfare når det blir brukt med andre batterier.

Batteriet er delvis ladet ved levering. For å garantere full effekt fra batteriet, må du lade det fullstendig opp i ladeapparatet før første gangs bruk.

Oppbevar batteriene utlignelig for barn.

Batterier må ikke tas fra hverandre, åpnes eller knuses. Ikke utsett batterier for mekanisk støt. Ved skader og usakkyndig bruk av batteriet og det komme ut skadelige damper og væsker. Dampene kan irritere åndedretsorganene. Batterivæske som lekker ut, kan føre til hudirritasjoner eller forbrenninger.

Hvis huden kommer i kontakt med batterivæske, skyl straks med rikelig vann. Dersom batterivæsken kommer inn i øyet, vask øynene med rent vann og oppsøk lege omgående!

Hvis batterivæsken befukter tilgrensende gjenstander, kontroller disse delene. Unngå hudkontakt ved å bruke vernehansker. Rengjør delene med tørt husholdningspapir eller skift ut delene om nødvendig. Dampene som lekker ut kan irritere åndedretsorganene. Batterivæske som lekker ut kan føre til hudirritasjoner eller forbrenninger.

Ikke kortslett batteriet. Hold batteriet som ikke er i bruk, unna binders, mynter, nøkler, spikre, skruer eller andre mindre metallgjenstander som kan lage en forbindelse mellom kontaktene. En kortslutning mellom batterikontaktene kan føre til forbrenninger eller brann.

Batteriet kan bli skadet av spisse gjenstander som spiker eller skrutrekker eller på grunn av påvirkning fra ytre krefter. Resultat kan bli intern kortslutning, og det kan da komme røyk fra batteriet, eller batteriet kan ta fyr, eksplodere eller bli overopphetet.

Vedlikehold aldri skadde batterier. Alt vedlikehold av batterier skal bare utføres av produsenten eller autorisert kundeservice.



Beskytt det oppladbare batteriet mot varme, f.eks. også mot permanent solinnstråling, ild, smuss, vann og fuktighet. Det er fare for eksplosjon og kortslutning.



Bruk og lagre batteriet bare ved en omgivelsestemperatur mellom -20 °C og +50 °C. La batteriet, f.eks. om sommeren ikke ligge i bilen. Ved temperaturer < 0 °C kan det komme til apparatspesifikke innskrenkninger av effekten.

Lad batteriet bare opp ved omgivelsestemperaturer mellom 0 °C og +35 °C. Lad batteriet kun med USB-tilkopling ved omgivelsestemperaturer mellom +10 °C og +35 °C. Lading utenfor temperaturområdet kan skade batteriet eller øke brannfaren.

Behandle utladede batterier forsiktig. Batterier er en farekilde, da de kan forårsake en meget høy kortslutningsstrøm. Selv om Li-ion batterier tilsynelatende befinner seg i utladet tilstand, utlades disse aldri fullstendig.

Dypp aldri batteriet ned i væsker, som (salt-)vann eller drikker. Kontakt med væsker kan skade batteriet. Dette kan føre til varmeutvikling, røykutvikling, antennelse eller eksplosjon av batteriet. Ikke bruk batteriet lenger og ta kontakt med en autorisert FEIN kundeservice.

Ikke bruk et skadet batteri. Bruken av et batteri må opphøre med en gang det oppviser unormale egenskaper, som f.eks. luktutvikling, varme, mistfarging eller deformering. Ved fortsatt drift kan batteriet utvikle varme og røyk, antennes eller eksplodere.

Batteriet må ikke åpnes, trykkes sammen, overopphetes eller brennes. Dersom anvisningene ikke blir fulgt er det fare for forbrenning eller brann. Følg produsentens instruksjoner.

Slukk brennende Li-ion batterier med vann, sand eller brannteppe.

Unngå fysiske slag/innvirkninger. Slag og inntrengning av gjenstander kan skade batteriene. Dette kan føre til lekkasjer, varmeutvikling, røykutvikling, antennelse eller eksplosjon av batteriet.

Lad aldri batteriet opp uten oppsyn over natten. Dersom dette ikke følges, er det muligens fare for brann og eksplosjon.

Ta batteriet først ut av originalemballasjen, når det skal brukes.

Ta batteriet bare ut når elektroverktøyet er utkoplet.

Ta før arbeider på elektroverktøyet batteriet ut av elektroverktøyet. Hvis elektroverktøyet starter utilsiktet, er det fare for skader.

Hold batteriet beskyttet mot fuktighet og vann. Rengjør tilsmussede tilkoplinger på batteriet og elektroverktøyet med en tørr og ren klut.

Ta ut batteriet ved transport og oppbevaring av elektroverktøyet.

Følg sikkerhetsinformasjon i bruksanvisningene til ladeapparatene fra FEIN eller AMPShare-partnere.

Vibrasjons- og støy-emisjonsverdier

Vibrasjons- og støy-emisjonsverdiene som er angitt i disse instruksene er blitt målt i samsvar med en i EN 62841 standardisert måleprosess og kan benyttes for sammenligningen av elektroverktøy med hverandre. De er også egnet for en foreløpig vurdering av vibrasjons- og støybelastningen.

⚠ De angitte vibrasjons- og støy-emisjonsverdiene representerer hovedsakelig bruk av elektroverktøyet.

Hvis elektroverktøyet imidlertid benyttes for annen bruk med avvikende innsatsverktøy eller utilstrekkelig vedlikehold, kan de totale vibrasjonsverdiene og støyemissionsverdiene avvike. Det kan øke vibrasjons- og støybelastningen tydelig over hele arbeidstiden.

For en nøyaktig vurdering av vibrasjons- og støybelastningen bør det også tas hensyn til tidene hvor apparatet er slått av eller riktignok er i gang, men faktisk er i bruk. Det kan redusere vibrasjons- og støybelastningen tydelig over hele arbeidstiden.

⚠ Bestem ekstra sikkerhetstiltak for å beskytte brukeren mot virkningen av vibrasjoner og støy som for eksempel: Vedlikehold av elektroverktøy og innsatsverktøy, holde hendene varme, organisasjon av arbeidsprosessene.

Håndtering av farlig støv

Ved arbeidsprosesser med dette produktet som fjerner materiale oppstår støv som kan være farlig.

Berøring eller innånding av noe støv, f.eks. asbest og asbestholdige materialer, blyholdig maling, metall, noen tresorter, mineraler, silikat, partikler av steinholdige materialer, løsemidler for farge, trebeskyttelsesmidler, antifouling for vannkjøretøy kan ved personer utløse allergiske reaksjoner, luftveissykdommer, kreft eller skader grunnet redusert fruktbarhet. Risikoen ved innånding av støv er avhengig av eksposisjonen. Bruk et avsvet samt personlig verneutstyr som er avstemt med støvet som oppstår. Sørg for god ventilasjon på arbeidsplassen. Overlat bearbeiding av asbestholdige materialer kun fagfolk.

Trestøv og lettmetallstøv, varme blandinger av slipestøv og kjemiske stoffer kan ved ugunstige betingelser tenne seg selv eller forårsake en eksplosjon. Unngå gnistregn i retning støvbeholder samt overoppheting av produktet og slipematerialet. Tøm støvbeholderen i rett tid. Legg merke til materialprodusentens henvisninger til bearbeiding samt til bestemmelsene for materialer som skal bearbeides som gjelder i ditt land.

Oppstart

Gjennomfør følgende skritt for hver bruk av produktet.

- Sjekk produktets funksjonsmessige tilstand og at det er funksjonsdyktig.
- Sjekk innsatsverktøyet for at det sitter fast.

Betjening.

Betjen dreieretningsbryteren og girvalgbryteren kun når motoren står stille.

Skyv girvalgbryteren alltid inntil anslaget. Elektroverktøyet kan ellers bli skadet.

Et overbelastet elektroverktøy vises ved at arbeidslampe blinker i 5 sekunder.

Ved overbelastning utkoples elektroverktøyet.

Sett høyre-/venstre-bryteren i midstilling for å unngå en utilsikket start, f.eks. ved transport.

Elektronisk dreiemomentutkopling (se sidene 10–11).

Innstill dreiemomentet kun når motoren står stille.

Utkopling av dreiemomentet er avhengig av dreiemomentets oppførsel (se betjeningsenhet).

Motoren kople ut når det innstilte dreiemomentet er oppnådd, og det lyder et lydsignal (hvis aktivert). Slipp på-/av-bryteren etter utkoplingen og trykk den på nytt for en ytterligere forskrning.

Du kan slå lydsignalet på og av.

Ved arbeid i modusen boring «  » finnes ingen elektronisk utkopling av dreiemomentet.

Trykk elektroverktøyet kraftig mot skruen for å oppnå gode arbeidsresultater.

I de lavere dreiemomenttrinnene er det maksimale turtallet redusert.

Betjeningsenhet

Tastene (1), (2) og (3) benyttes for å innstille arbeidsmodusen hhv. for å velge dreiemomentets oppførsel.

Den valgte tasten lyser grønt. Når det trykkes på en tast, lyder et lydsignal. Ved å trykke på tasten (2) lengre enn 3 sekunder koples lydsignalet inn eller ut.

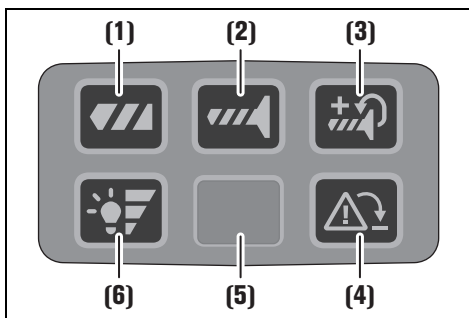

(1) Boring

Utkopling av dreiemomentet er deaktivert.

(2) Skruing

Utkopling av dreiemomentet er aktivert.

Etter at det innstilte dreiemomentet er oppnådd, kople motoren ut.

(3) Skruing med ytterligere tiltrekking av skruen

Utkopling av dreiemomentet med ytterligere tiltrekking av skruen er aktivert.

Etter at det innstilte dreiemomentet er oppnådd, roterer motoren videre med redusert hastighet.

(4) Overvåking av tilbakeslag

Tasten tjener til engangs utkopling av overvåkingen av tilbakeslag.

Ved neste start av produktet er overvåkingen av tilbakeslag aktiv igjen.

- Tast lyser grønt: Overvåking av tilbakeslag aktiv (grunninnstilling)
- Tast lyser rødt: Overvåking av tilbakeslag utkoplest eller defekt.
Hvis overvåkingen av tilbakeslag er defekt, lyser tasten kontinuerlig rødt og tasten har ingen funksjon. Elektroverktøyet kan drives videre uten denne funksjonen. La elektroverktøyet omgående repareres av kvalifisert fagpersonale og kun med originale FEIN-reservedeler.
- Tast blinker rødt (i 5 sekunder): Innsatsverktøy blokkert

(5) Arbeidslampe

(6) Innstilling for lysstyrke arbeidslampe



Tasten tjener til innstilling av arbeidslampens lysstyrke-trinn.

Trinn 0-1-2-3-0

Håndtering av batteriet.

Lad opp batteriet kun i temperaturområdet fra 0 °C ... +35 °C (32 °F ... 95 °F). Batteriets temperatur skal være i batteriets ladetemperaturområdet når ladingen starter.

Ladeindikator på batteriet (Se side 15).

Ladetilstanden kan vises ved ladeindikatorens grønne LED-er på batteriet. Trykk på tasten for ladeindikatoren  eller  for å vise ladetilstanden.

Lyser ingen LED etter at du har trykt på tasten for batteriindikatoren, er batteriet defekt og må skiftes ut.

Fallsikring

For arbeider i høyden kan en egnet fallsikring for produktet plasseres på et beregnet festepunkt.

Arbeider i høyden må bare gjennomføres av opplært personell med kunnskaper om verktøysikkerhet og bruk av verktøy i høyden.

⚠ ADVARSEL **Bruk kun fallsikringer som oppfyller kriteriene nedenfor.** Ellers kan det komme til alvorlige skader eller slike med døden til følge

- Bruk kun fallsikringer som oppfyller det aktuelt gyldige kravet iht. ANSI/ISEA 121 og ikke overskrider en strukket beltelengde på maksimal 1,2 m.
- Pass på at elektroverktøyets totalvekt inklusive montert tilbehør ikke overskrider fallsikringens maksimallast.

Vær oppmerksom på sikkerhetsinformasjon og anvisninger som er vedlagt fallsikringen.

Kontroller fallsikringen før hver bruk for skader som f.eks. vev som er skåret hull på eller som er trevlet og skadet søm. Skadde fallsikringer må ikke brukes og må straks erstattes.

Kontroller før hver bruk festepunktet på elektroverktøyet for at det sitter fast og for skader som sprekk og skarpe kanter. Løse eller skadde festepunkter må ikke benyttes for å feste fallsikringer.

Ikke bruk fallsikringen for din egen sikring og fest den ikke på deg selv.

Ikke forsøk å fange opp et elektroverktøy som faller ned.

Ikke bruk fallsikringen i nærheten av deler som beveger seg. Fallsikringen kunne bli sittende fast og forårsake store farer.

Kontroller før bruk av fallsikringen at de løsbare delene på elektroverktøyet sitter fast.

Forviss deg om at bruken av en fallsikring ikke svekker bruken av elektroverktøyet og dets beskyttelsesinnretninger.

Kople fallsikringen kun til elektroverktøyets festepunkt på måten som er fremstilt her (se side 16).

Transport

Batteriene Li-Ion skal overholde kravene til farlig gods. Brukeren kan transportere batteriene på gaten uten videre pålegg.

Ved forsendelse som utføres av tredjepersoner (f.eks.: lufttransport eller spedisjon) må det oppfylles spesielle krav til emballasje og merking. Du må da konsultere en ekspert for farlig gods ved forberedelse av forsendelsen.

Send batteriene kun, hvis huset ikke er skadet. Lim igjen de åpne kontaktene og pakk batteriet slik at det ikke beveger seg i emballasjen. Ta også hensyn til eventuelle videregående nasjonale bestemmelser.

Vedlikehold og service.

 Ved ekstreme innsatsbetingelser kan ved bearbeiding av metall støv med ledeevne avleires inne i produktet. Blås produktets indre ofte ut gjennom ventilasjonsåpningene med tørr og oljefri trykkluft.

Produkter som har vært i kontakt med asbest, må ikke sendes til reparasjon. Håndter produkter kontaminert med asbest i henhold til de gyldige nasjonale bestemmelsene for asbestholdig avfall.

Ta ved produkter og tilbehør fra FEIN som trenger reparasjon kontakt med servicen fra FEIN på www.fein.com.

Skift ut klebeskilt og varselhenvisninger på produktet ved aldring og slitasje.

Bruk kun originale reservedeler fra FEIN. Den aktuelle reservedelslisten for produktet finner du på www.fein.com.

Følgende deler kan du skifte ut selv etter behov: innsatsverktøy, batteri

Reklamasjonsrett og garanti.

Reklamasjonsretten for produktet gjelder jf. de lovmessige bestemmelsene i det landet produktet selges i. Ut over dette yter FEIN garanti i henhold til FEIN-producentens garantierklæring.

Leveranseprogrammet til produktet kan også bare innbefatte en del av tilbehøret som er beskrevet eller avbildet i denne bruksanvisningen.

Samsvarserklæring.

CE-erklæringen gjelder kun for land i Den europeiske unionen og i EFTA [EØS] (European Free Trade Association) og kun for produkter som er bestemt for markedet i EU eller EFTA. Etter at produktet er introdusert på EU-markedet, mister UKCA-merket sin gyldighet.

UKCA-erklæringen gjelder kun for det britiske markedet (England, Wales og Skottland) og kun for produkter som er bestemt for det britiske markedet. Etter at produktet er introdusert på det britiske markedet, mister CE-merket sin gyldighet.

Driftsstans

1. Kople produktet fra nettet eller fjern batteriet.
2. Demonter innsatsverktøy og tilbehør som er montert på produktet.

Miljøvern, avfallshåndtering.



Ikke kast batteriene i husholdningsavfallet!

Emballasjer, gammelt elektroverktøy og tilbehør må leveres inn til miljøvennlig resirkulering.

Batterier må kun leveres inn til korrekt deponering i utladet tilstand.

Hvis batteriene ikke er helt utladet må kontaktene isoleres med tape, slik at det ikke oppstår en kortslutning.

Kun for EU- land:























Ifølge det europeiske direktivet 2006/66/EF skal defekte eller oppbrukte batterier samles inn adskilt og tilføres en miljøvennlig gjenvinning.

























Tilbehør

Bruk kun originalt tilbehør fra FEIN som er bestemt for produktet. Godkjent tilbehør for produktet finner du på www.fein.com.

Översättning av bruksanvisning i original.

Använda symboler, förkortningar och begrepp.

Symbol, tecken	Förklaring
	Bifogad dokumentation som t. ex. bruksanvisningen och Allmänna säkerhetsanvisningarna ska ovillkorligen läsas.
	Berör inte elverktygets roterande delar.
	Följ anvisningarna i texten eller grafiken!
	Beakta anvisningarna i intilliggande text!
	Allmän förbudssymbol. En sådan hantering är förbjuden.
	Med det delade batterisystemet AMPShare kan du använda många verktyg från olika proffsmärken med ett enda batteri.
	Före detta arbetsmoment ska batteriet tas ur elverktyget. I annat fall finns risk för att elverktyget vid oavsiktlig start orsakar kroppsskada.
	Vid arbetet ska ögonskydd användas.
	Vid arbetet ska hörselskydd användas.
	Vid arbetet ska handskydd användas.
	Ladda inte batterier av främmande fabrikat.
	Skydda batteriet mot hög värme som t.ex. längre solbestrålning, eld, smuts, vatten och fukt.
	Tilläggsinformation.
	Greppområde
	Inkoppling
	Frånkoppling
	Se avsnittet "Användningsinstruktioner."
	Högergång
	Vänstergång
	Observera! Rikta inte blicken mot en tänd lampa!
	Försäkrar om att elverktyget överensstämmer med Europeiska gemenskapens direktiv.
	Försäkrar om att elverktyget överensstämmer med Storbritanniens (England, Wales, Skottland) direktiv.
	Bekräftar elverktygets överensstämmelse med de nationella tekniska föreskrifterna i tullunionen (Belarus (Vitryssland), Ryssland, Kirgisien, Kazakstan och Armenien).

Symbol, tecken	Förklaring
	Denna symbol bekräftar produktens certifiering i USA och Canada.
	Denna anvisning hänvisar till en eventuellt farlig situation som kan leda till allvarliga personskador eller till död.
	Återvinningsmärke: märket anger att materialet är återanvändbart
	Kasserade elverktyg och andra elektrotekniska och elektriska produkter ska omhändertas och hanteras på miljövänligt sätt.
	Kännetecken för återvinningsbara förpackningar och produkter, som måste insamlas och disponeras separat från varandra.
	Batterityp
	Typ av laddare
1.  2.  3.  4. 	1:a växeln/2:a växeln/3:e växeln/4:e växeln
  Fe	Borrdiameter stål
 	Borrdiameter trä
 	Borrdiameter sten
	Borrchuckens inspänningsområde
	Skruddiameter
	Vikt enligt EPTA-Procedure 01
	Lågt varvtal
	Högt varvtal
	Reducera vridmomentet
	Öka vridmomentet
*	Vridmomentet är beroende av använt batteri. De angivna värdena gäller för batteriet ProCORE 18V 8 Ah.
(**)	Kan innehålla siffror eller bokstäver
(Ax - Zx)	Kodbeteckning för interna syften

Tecken	Internationell enhet	Förklaring
U	V---	Elektrisk likspänning
f	Hz	Frekvens
n_0	/min, min ⁻¹ , rpm, r/min	Tomgångsvarvtal (med fulladdat batteri)
n_s	/min, min ⁻¹	Slagfrekvens
$M...$	Nm	Vridmoment (maximal/hård/mjuk)*
T_{CHARGE}	°C	Tillåten omgivningstemperatur vid laddning
\emptyset	mm	Diameter för en rund komponent
L_{pA}	dB	Ljudtrycksnivå
L_{wA}	dB	Ljudeffektnivå
L_{pCpeak}	dB	Toppljudtrycksnivå
$K...$		Onoggrannhet

Tecken	Internationell enhet	Förklaring
a	m/s^2	Vibrationsemissionsvärde enligt EN 62841 (vektorsumma i tre riktningar)
$a_{h,D}$	m/s^2	Medelvibrationsvärde för borring i metall
$a_{h,I/D}$	m/s^2	Medelvibrationsvärde för slagborring i betong
a_h	m/s^2	aritmetiskt medelvärde av vibrationens totalvärde
	m, s, kg, A, mm, V, W, Hz, N, °C, dB, min, m/s^2	Bas- och härledda enheter från det Internationella enhetssystemet SI .

För din säkerhet.

⚠ VARNING Läs noga igenom alla säkerhetsanvisningar och instruktioner. Fel som uppstår till följd av att säkerhetsanvisningarna och instruktionerna inte följts kan orsaka elstöt, brand och/eller allvarliga personskador. **Förvara alla varningar och anvisningar för framtida bruk.**

 Använd inte detta elverktyg innan du noggrant läst och fullständigt förstått denna instruktionsbok samt bifogade „Allmänna säkerhetsanvisningar“ (publikationsnummer 3 41 30 465 06 0). Dessa underlag bör förvaras för senare användning och ska bifogas elverktyget vid överlåtelse eller försäljning. Beakta även tillämpliga nationella arbetarskyddsbestämmelser.

Avsedd användning av elverktyget.

Den handhållna sladdlösa borrar- och skruvdragaren är avsett för i- och urdragnin av skruvar och muttrar, för borring och skruvdragnin i metall, trä, plast och för slagborring i sten (ASCM18-4 QMP AS (**)) med av FEIN godkända insatsverktyg och tillbehör utan vattentillförsel i våderskyddad omgivning.

I en störningsbelagd omgivning är en minskad driftkvalitet möjlig, som tidsbegränsat avbrott, tidsmässigt reducerad funktion eller ändamålsenlig driftfunktion för vars åtgärdande användarens ingrepp behövs.

Säkerhetsanvisningar för bormaskiner.

Säkerhetsanvisningar för alla arbeten.

Använd hörselskydd vid slagborring. Buller kan orsaka hörselskada.

Använd stödhandtaget. Det finns risk för personskada om du förlorar kontrollen över elverktyget.

Håll i elverktyget endast vid de isolerade greppytorna när arbeten utförs på ställen där insatsverktyget eller skruvarna kan träffa dolda elledningar. Kontakt med en spänningsförande ledning kan även sätta verktygets metalldelar under spänning och leda till elstöt.

Säkerhetsanvisningar vid användning av långa borrar.

Arbeta i inget fall med ett högre varvtal än det som är maximalt tillåtet för borren. Vid högre varvtal kan borren böja sig om den kan rotera fritt utan kontakt med arbetsstycket. Detta kan leda till personskada.

Börja alltid borra med ett lågt varvtal och så att borren har kontakt med arbetsstycket. Vid högre varvtal kan borren böja sig om den kan rotera fritt utan kontakt med arbetsstycket. Detta kan leda till personskada.

Använd inte onödigt stort tryck, och endast i borrens längsriktning. Borraren kan böja sig och därigenom brista eller leda till förlust av kontrollen och personskada.

Speciella säkerhetsanvisningar.

Använd aldrig ett skadat elverktyg. Kontrollera före varje användning av elverktyget att höljiet eller andra komponenter inte har skador, som sprickor eller brott.

Använd endast godkända batterier. Vid användning av inte kompatibla batterier startar maskinen inte.

Se upp för dolt liggande elledningar, gas- och vattenrör. Kontrollera arbetsområdet t. ex. med en metalldetektor innan arbetet påbörjas.

Använd personlig skyddsutrustning. Använd alltefter avsett arbete ansiktsskärm, ögonskydd eller skyddsglasögon. Om så behövs, använd dammfiltermask, hörselskydd, skyddshandskar eller skyddsförkläde som skyddar mot små utslungade slip- och materialpartiklar. Ögonen ska skyddas mot utslungade främmande partiklar som kan uppstå under arbetet. Damm- och andningsskydd måste kunna filtrera bort det damm som eventuellt uppstår under arbetet. Risk finns för hörselskada under en längre tids kraftigt buller.

Spärra vid arbete högt upp ytan under arbetsområdet och säkra elverktyget och arbetsstycket mot nedfall.

Använd elverktyget endast på en stabil arbetsyta och se till att du står stadigt.

Säkra arbetsstycket. Arbetsstycket ligger säkrare i en uppspanningsanordning än i handen.

Håll stadigt tag i elverktyget. Höga reaktionsmoment kan kortvarigt uppstå.

Magnesiumhaltigt material får inte bearbetas. Det finns risk för brand.

Bearbeta inte CFK (kolfiberarmerad plast) eller asbesthaltigt material. Dessa ämnen anses vara canceralkstrande.

Det är förbjudet att med skruvar eller nitar fästa brickor och märken på elverktyget. En skadad isolering skyddar inte längre mot elstöt.

Använd endast tillbehör som speciellt tagits fram eller godkänts av elverktygets tillverkare. Användningen behöver inte vara säker bara för att tillbehöret passar till elverktyget.

Rengör regelbundet elverktygets ventilationsöppningar med verktyg som inte består av metall. Motorns fläkt drar in damm till motorhuset. Vid kraftig koncentration kan metalldammet orsaka elektrisk fara.

Rikta inte på nära håll blicken mot ljuset från elverktygets lampa. Rikta inte lampans ljus mot ögonen på personer som befinner sig i närheten. Lampans strålning kan skada ögat.

Rikta inte elverktyget mot dig själv, andra personer eller djur. Risk finns att vassa eller heta elverktyg orsakar personskada.

Användning och hantering av batterier (batterimoduler).

Dessa säkerhetsanvisningar gäller endast för 18V-FEIN-litiumjon-AMPSHare-batterier.

Använd batteriet endast i AMPShare-Partners produkter. AMPShare märkta 18V batterier är fullständig kompatibla med följande produkter:

- alla produkter i FEIN-18V-AMPSHare-systemet
- alla 18V AMPShare-Partners produkter.

Vid åtgärder på och laddning av felaktiga, skadade, reparerade, renoverade, kopierade batterier eller batterier av främmande fabrikat finns risk för brand och/eller explosion.

Beakta batterirekommendationerna i din produkts bruksanvisning. Endast så kan batteriet och produkten användas säkert och batterierna är skyddade mot farlig överbelastning.

Ladda batterierna endast i de laddare, som FEIN eller en annan AMPShare-Partner rekommenderar. Om en laddare som är avsedd för en viss typ av batterier används för andra batterityper finns risk för brand.

Batteriet levereras ofullständigt laddat. För full effekt ska batteriet före första användningen laddas upp fullständigt i laddaren.

Förvara batterierna oåtkomligt för barn.

Batterierna får inte tas isär, öppnas eller förminsas. Utsätt inte batterierna för mekaniska stötar. Ett skadat eller felanvänt batteri kan orsaka hälsovådliga ångor och vätskor. Ångorna kan leda till irritation i andningsvägarna. Batterivätskan kan medföra hudirritation och brännskada.

Om huden kommit i kontakt med batterivätskan, spola genast omsorgsfullt med vatten. Om batterivätska råkar i ögat tvätta ögat med rent vatten och uppsök genast en läkare!

Om batterivätskan vätt intilliggande föremål, kontrollera att delarna inte skadats. Undvik hudkontakt genom att använda handskar. Rengör delarna med ett torrt hushållspapper eller byt vid behov ut delarna. De uppstående ångorna kan leda till irritation i andningsvägarna. Batterivätskan kan medföra hudirritation och brännskada.

Kortslut inte batteriet. Håll gem, mynt, nycklar, spikar, skruvar och andra små metallföremål på avstånd från reservbatterier för att undvika en bygling av kontaktorna. En kortslutning mellan batterikontaktorna kan leda till brännskador eller brand.

Batteriet kan skadas av vassa föremål som t. ex. spikar eller skruvmejslar eller på grund av yttre påverkan. Det kan leda till en intern kortslutning som får batteriet att brinna, röka, explodera eller överhettas.

Utför inte service på skadade batterier. All service av batterier bör ske endast av tillverkaren eller av auktoriserade serviceställen.



Skydda batteriet mot hög värme som t.ex. längre solbestrålning, eld, Smuts, vatten och fukt. Det finns fara för explosion och kortslutning.



Använd och lagra batteriet endast vid en omgivningstemperatur mellan -20 °C och +50 °C. Låt batteriet t.ex. på sommaren inte ligga kvar i bilen. Vid en temperatur på < 0 °C kan det vid vissa produkter leda till en inskränkning av effekten.

Ladda batteriet endast vid omgivningstemperaturer mellan 0 °C och +35 °C. Ladda ett batteri med USB-anslutning endast via den och vid omgivningstemperaturer mellan +10 °C och +35 °C. Laddning utanför temperaturområdet kan öka batteriets fara att skadas eller brinna.

Behandla urladdade batterier försiktigt. Batterierna utgör en fara, emedan de kan orsaka en mycket hög kortslutningsström. Även då litiumjonbatterier verkar vara i urladdat tillstånd, är de inte helt urladdade.

Doppa inte batteriet i vätskor, som (salt-)vatten eller drycker. Kontakt med vätska kan skada batteriet. Det kan leda till bildande av hetta eller rök, batteriets tändning eller explosion. Använd inte batteriet längre och ta kontakt med en av FEIN auktoriserad serviceverkstad.

Använd aldrig ett skadat batteri. Batteriets användning måste omedelbart avslutas om det uppvisar onormala egenskaper, som till exempel alstrande av ljud, hetta, missfärgning eller deformation. Vid fortsatt användning kan batteriet utveckla hetta och rök, antändas eller explodera.

Batteriet får inte öppnas, mosas, överhettas eller brännas. Viv ignorering uppstår fara för brännskada och brand. Följ tillverkarens anvisningar.

Släck brinnande litiumjonbatterier med vatten, sand eller brandfilt.

Undvik fysiska slag/påverkan. Slag och inträngande föremål kan skada batteriet. Det kan leda till läckage, bildande av hetta eller rök, batteriets tändning eller explosion.

Lämna aldrig batteriet oövervakat i laddning över natten. Vid ignorering uppstår under vissa omständigheter brand- och explosionsfara.

Ta ut batteriet ur originalförpackningen först när det ska användas.

Frånkoppla först elverktyget innan batteriet tas ut.

För alla åtgärder på elverktyget ta batteriet ur elverktyget. Om elverktyget startar oavsiktligt finns risk för kroppsskada.

Håll batteriet skyddat mot fukt och vatten. Rengör batteriets och elverktygets nedsmutsade anslutningar med en torr och ren trasa.

Avlägsna batteriet vid transport och förvaring av elverktyget.

Följ säkerhetsanvisningarna i laddarens bruksanvisningar från FEIN eller AMPShare-Partner.

Vibrations- och bulleremissionsvärden

De vibrations- och bulleremissionsvärden som anges i denna anvisning har utförts enligt en mätmetod standardiserad i EN 62841 och kan användas vid jämförelse av olika elverktyg. Den kan även tillämpas för preliminär bedömning av vibrations- och bullerbelastning.

⚠ De angivna vibrations- och bulleremissionsvärdena motsvarar den huvudsakliga användningen av elverktyget.

Om däremot elverktyget används för andra ändamål och med andra insatsverktyg eller inte underhållits ordentligt kan de totala vibrationsvärdena och bulleremissionsvärdena avvika. Detta kan öka vibrations- och bullerbelastningen väsentligt under den totala tidsperioden.

För en exakt bedömning av vibrations- och bullerbelastningen bör även de tider beaktas när elverktyget är fränkopplat eller är igång, men inte används. Detta kan minska vibrations- och bullerbelastningen väsentligt under den totala tidsperioden.

⚠ Bestäm extra säkerhetsåtgärder för att skydda operatören mot vibrationens och bullrets inverkan, t.ex.: underhåll av elverktyget och insatsverktygen, varmhållning av händerna, organisation av arbetsförloppen.

Hantering av hälsovådligt damm

Om produkten används för arbetsprocesser som avverkar material kan hälsovådligt damm uppstå.

Beröring eller inandning av vissa damm som t.ex. från asbest och asbesthaltigt material, blyhaltig målning, metall, vissa träslag, mineraler, silikatpartiklar från stenhaltigt material, färglösningsmedel, träskyddsmedel, antifouling för vattenfordon kan hos personer utlösa allergiska reaktioner, andningsbesvär, cancer eller fortplantningsskada. Risken vid inandning av damm är beroende av expositionen. Använd för det uppstående dammet anpassad utsugning samt personlig skyddsutrustning. Se till att arbetsplatsen är väl ventilerad. Låt endast en fackman bearbeta asbesthaltigt material.

Trädamm och lättmetallsdamm, het blandning av slipdamm och kemiska ämnen kan under ogynnsamma förhållanden självantändas eller explodera. Undvik gnistor i riktning mot dammbehållaren samt överhettning av produkten och slipmaterialet. Töm dammbehållaren i god tid. Beakta materialtillverkarens föreskrifter samt föreskrifterna som gäller i ditt land för material som bearbetas.

Driftstart.

Utför följande steg före varje användning av produkten:

- Kontrollera produktens ordentliga tillstånd och funktionsduglighet.
- Kontrollera att insatsverktyget sitter stadigt.

Handhavande

Påverka riktningssomkopplaren och växelomkopplaren endast på fränkopplad motor.

Skjut växellägesomkopplaren alltid mot stopp. I annat fall kan elverktyget skadas.

En överbelastning av elverktyget visas genom arbetsområdets lampans blinkning under 5 sekunder.

Vid överbelastning kopplar elverktyget från.

Ställ riktningssomkopplaren i mittläge för att undvika oavsiktlig driftstart, t. ex. vid transport.

Elektronisk vridmomentsfränkoppling (se sidorna 10–11).

Vridmomentet får kopplas om endast när motorn står stilla.

Vridmomentsfränkopplingen är beroende av vald vridmomentsfunktion (se manöverenheten).

Motorn slår från när inställt vridmoment uppnås och en ljudsignal avges (om aktiverad). Släpp strömställaren efter fränkoppling och tryck den på nytt för fortsatt skruvdragnig.

Ljudsignalen kan kopplas på och av.

Vid arbete i borrhingsmodus "  " sker ingen elektronisk vridmomentsavkoppling.

Tryck elverktyget tillräckligt kraftigt mot skruven för bra arbetsresultat.

I de lägre vridmomentsstegen är maximalvarvtalet reducerat.

Manöverenhet

Knapparna (1), (2) och (3) är för inställning av arbetsmodus eller för val av vridmomentsfunktion.

Den valda knappen lyser med grönt ljus. Vid tryckning på en knapp hörs en ljudsignal. Tryckning på knapp (2) längre än 3 sekunder kopplar in eller från ljudsignalen.

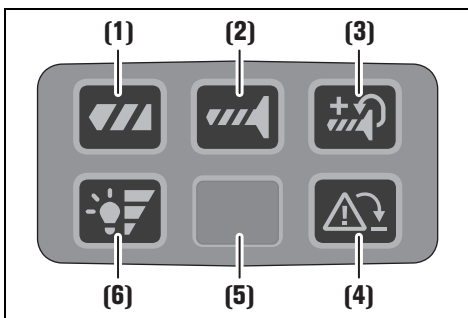

(1) Borrhning

Vridmomentsfränkopplingen är avaktiverad.

(2) Skruvdragnig

Vridmomentsfränkopplingen är aktiverad.

Då inställt vridmoment uppnåtts kopplar motorn från.

(3) Skruvdragnig med efterspänning

Vridmomentsfränkopplingen med efterspänning är aktiverad,

När det inställda vridmomentet uppnåtts roterar motorn vidare med reducerad hastighet.

(4) Bakslagsövervakning

Knappen är för engångsavkoppling av bakslagsövervakningen.

Vid nästa start av produkten är bakslagsövervakningen åter aktiv.

- Knappen lyser med grönt ljus: Bakslagsövervakningen är aktiv (grundinställning)
- Knappen lyser med rött ljus: Bakslagsövervakningen är fränkopplad eller defekt. Om bakslagsövervakningen är defekt lyser knappen permanent med rött ljus och knappen är utan funktion. Elverkyttet kan fortfarande användas utan denna funktion. Låt kvalificerad fackpersonal reparera elverkyttet omedelbart och endast med originalreservdelar.
- Knappen blinkar med rött ljus (5 sekunder): Insatsverkyttet blockerat

(5) Arbetsområdets lampa

(6) Inställning av arbetsområdets lampans ljusstyrka



Knapp för inställning av arbetsområdets lampas ljusstyrkessteg

Gradering 0-1-2-3-0

Hantering av batterier.

Ladda batteriet endast vid temperaturområdet 0 °C - +35 °C (32 °F - 95 °F). Batteriets temperatur måste vid start av laddning ligga inom batteriets temperaturområde för laddning.

Laddningsindikator på batteriet (se sidan 15).

Laddningstillståndet kan visas med laddningsindikatorns gröna lysdioder på batteriet. Tryck på knappen för laddningsindikation  eller  för att visa laddningstillståndet.

Om ingen lysdiod tänds när knappen för laddningsindikatorn trycks ned, är batteriet defekt och måste bytas ut.

Fallskydd

För arbete på hög höjd kan ett för produkten lämpligt fallskydd fästas på en därför avsett fästpunkt.

Arbeten på hög höjd får utföras endast av skolad personal med kunskaper om verktygssäkerhet och användning av verktyg på hög höjd.

⚠ VARNING Använd endast fallskydd som uppfyller följande kriterier. I annat fall

kan det leda till allvarlig personskada eller död.

- Använd endast fallskydd som uppfyller de aktuella giltiga ANSI/ISEA 121 fordringarna och överskrider inte en sträckt maximal remlängd på 1,2 m.
- Beakta att totalvikten av elverkyttet inklusive monterade tillbehör inte överskrider fallskyddets tillåtna maximala last.

Beakta säkerhetsanvisningarna och instruktionerna som bifogats med fallskyddet.

Kontrollera före varje användning att fallskyddet inte har skador som skuren, trasig eller fransig vävnad eller skadade fogar. Skadade fallskydd får inte användas och bör genast ersättas.

Kontrollera före varje användning att fästpunkten på elverkyttet är stadigt och utan skador som repor eller skarpa kanter. Lösa eller skadade fästpunkter får inte användas för fäste av fallskydd.

Använd inte fallskyddet för egen säkring och fäst det inte på sig själv.

Försök inte fånga upp ett fallande elverkytt.

Använd inte fallskyddet i närheten av delar som rör sig. Fallskyddet kan fångas av dem och förorsaka stora faror.

Kontrollera före användning av fallskyddet att elverkyttets lösbara delar är stadigt fastsatta.

Se till att användningen av ett fallskydd inte påverkar negativt användningen av elverkyttet eller dess skyddsanordningar.

Anslut fallskyddet endast på här visat sätt på infästningspunkten för ändamålet på elverkyttet (se sida 16).

Transport.

Litiumjonbatterierna är underkastade kraven för farligt gods. Användaren kan utan ytterligare förpliktelser transportera batterierna på allmän väg.

Vid transport genom tredje person (t.ex.: flygfrakt eller expedition) ska speciella villkor för förpackning och märkning beaktas. I detta fall bör vid förberedelse av transport en expert för farligt gods konsulteras.

Batterier får försändas endast om höljet är oskadat.

Tejpa öppna kontakter och förpacka batteriet så att det inte kan röras i förpackningen. Beakta även tillämpliga nationella föreskrifter.

Underhåll och service.



Under extrema betingelser kan ledande damm samlas i elverkyttets inre när metall bearbetas. Blås ofta produkten inre rent

genom ventilationsöppningarna med torr och oljefri tryckluft.

Produkter som varit i beröring med asbest får inte lämnas till reparation. Disponera med asbestkontaminerade produkter enligt landets gällande instruktioner för hantering av asbesthaltigt avfall.

Vänd dig vid reparationsbehov av FEIN produkter och tillbehör till FEIN Service vid www.fein.com.

Förnya dekalerna och varningsanvisningar på produkten vid åldring och slitage.

Använd endast FEIN originalreservdelar. Den gällande reservdelslistan för produkten finner du under www.fein.com.

Följande delar kan du vid behov själv byta ut: insatsverkytt, batteri

Garanti och tilläggsgaranti.

Garanti lämnas på produkten enligt de lagbestämmelser som gäller i aktuellt användningsland. Dessutom lämnar FEIN en tilläggsgaranti enligt FEIN-tillverkargarantiförklaring.

Vid leverans av produkten kan vissa delar saknas av de tillbehör som beskrivs eller visas i denna bruksanvisning.

Försäkran om överensstämmelse.

CE-försäkran gäller endast för Europeiska unionens länder och EFTA (European Free Trade Association) och endast för produkter som är avsedda för EU- eller EFTA-marknaden. Efter marknadsintroduktionen av produkten på EU-marknaden förlorar UKCA tecknet sin giltighet.

UKCA-försäkran gäller endast för den brittiska marknaden (England, Wales och Skottland) och endast för produkter som är avsedda för den brittiska marknaden. Efter marknadsintroduktionen av produkten på brittiska marknaden förlorar CE - tecknet sin giltighet.

Udrifftagande.

1. Frånkoppla produkten från elnätet eller avlägsna batteriet.
2. Demontera insatsverktyg och tillbehör som monterats på produkten.

Miljöskydd, avfallshantering.



Släng inte batterier i hushållsavfall!

Förpackning, skrotade elverktyg och tillbehör ska hanteras på miljövänligt sätt.

Avfallshandla batterier endast i urladdat tillstånd.

Om batteriet inte är fullständigt urladdat, isolera stickkontakten med tejp för att undvika kortslutning.

Endast för EU-länder:

Enligt europeiska direktivet 2006/66/EG bör felaktiga eller förbrukade batterier samlas separat och överlämnas till en miljövänlig återanvändning.





























Tillbehör.

Använd endast FEIN originaltillbehör som är avsedda för produkten.. Tillåtna tillbehör för produkten finner du under www.fein.com.

Alkuperäisen käyttöohjeen käännös.

Symbolit, lyhenteet ja erikoissanasto.

Piktogrammit	Selitys
	Oheisiin dokumentteihin sekä käyttöohjeisiin ja yleisiin turvaohjeisiin on ehdottomasti perehdyttävä.
	Sähkötyökalun pyöriiviin osiin ei saa koskea.
	Noudata viereisen tekstin tai grafiikan ohjeita!
	Noudata viereisen tekstin ohjeita!
	Yleinen kieltokilpi. Kyseinen toimenpide on kielletty.
	AMPShare on yhteinen akkujärjestelmä, jonka avulla voit käyttää monia erimerkkisiä ammattityökaluja vain yhdellä akulla.
	Ennen tätä työvaihetta akku on otettava irti sähkötyökalusta. Muutoin sähkötyökalu voi käynnistyä itsestään ja aiheuttaa tapaturman.
	Työstön aikana silmät on suojattava laseilla.
	Työstön aikana on käytettävä kuulosuojainta.
	Työstön aikana on käytettävä suojakäsineitä.
	Vioittunutta akkua ei saa ladata.
	Suojaa akku kuumuudelta esim. myös pitkäaikaiselta auringonpaisteelta, tulelta, vedeltä ja kosteudelta.
	Lisätietoja.
	Kahvapinta
	Päällekytkentä
	Päältäkytkentä
	katso kappaletta ”Käyttöohjeita.”
	Kierto oikealle
	Kierto vasemmalle
	Huomio: Lamppuun ei saa katsoa, kun siinä palaa valo!
	Vahvistaa, että sähkötyökalun rakenne vastaa EU-direktiivien suosituksia.
	Vahvistaa sähkötyökalun yhdenmukaisuuden Iso-Britannian (Englanti, Wales, Skotlanti) direktiivien mukaisesti.
	Vahvistaa sähkötyökalun yhdenmukaisuuden tulliliiton (Valko-Venäjä, Venäjä, Kirgisia, Kazakstan, Armenia) kansallisten teknisten säännösten kanssa.

Piktogrammit	Selitys
	Tämä symboli vahvistaa tuotteen sertifiointin USA:ssa ja Kanadassa.
 VAROITUS	Teksti varoittaa mahdollisesta vaarallisesta tilanteesta, joka voi johtaa vakavaan työtapaturmaan tai jopa hengenvaaraan.
	Kierrätysmerkki: uusiokäyttöön kelpaavien materiaalien tunnistukseen
	Vanhat, käytöstä poistetut sähkötyökalut ja muut sähkökäyttöiset laitteet on hävitettävä ympäristöystävällisesti johtamalla ne kierrätykseen.
	Karakterisoi kierrätyskelpoisia pakkauksia ja tuotteita, joita tulee kerätä ja hävittää erikseen toisistaan.
	Akkutyypin
	Latauslaitteen malli
1.  2.  3.  4. 	1. vaihte/2. vaihte/3. vaihte/4. vaihte
   Fe	Poranterän läpimitta: teräs
  	Poranterän läpimitta: puu
  	Poranterän läpimitta: kivi
 	Poraistukan kiristysalue
 	Ruuvien halkaisija
	Paino vastaa EPTA-Procedure 01-tietoja
	Alhainen kierroslukualue
	Korkea kierroslukualue
	Kiristysmomentti pienemmälle
	Kiristysmomentti suuremmalle
*	Vääntömomentti riippuu käytetystä akusta. Ilmoitetut arvot koskevat akkua ProCORE 18V 8 Ah.
(**)	voi sisältää kirjaimia tai numeroita
(Ax - Zx)	Tunnus sisäisiä tarkoituksia varten

Merkki	Kansainvälinen yksikkö	Selitys
U	V ₋₋₋	Tasajännite
f	Hz	Taajuus
n_0	/min, min ⁻¹ , rpm, r/min	Kierrosluku tyhjäkäynnillä (akku täydessä varauksessa)
n_5	/min, min ⁻¹	Iskuluku
$M_{...}$	Nm	Vääntömomentti (suurin/kova/pehmeä)*
T_{CHARGE}	°C	Sallittu ympäristön lämpötila ladattaessa
\emptyset	mm	Pyöreän kappaleen läpimitta
L_{pA}	dB	Äänen painetaso
L_{wA}	dB	Äänitaso
L_{pCpeak}	dB	Äänen painetaso huippuarvo
$K_{...}$		Epävarmuustekijä

Merkki	Kansainvälinen yksikkö	Selitys
a	m/s^2	Tärinäarvo vastaa standardia EN 62841 (vektorisumma, kolmiulotteinen)
$a_{h,D}$	m/s^2	Keskimääräinen tärinäarvo metalliin porattaessa
$a_{h,I/D}$	m/s^2	keskimääräinen värähtelyarvo betonin iskuporauksella
a_h	m/s^2	Kokonaistärinän laskennallinen keskiarvo
	m, s, kg, A, mm, V, W, Hz, N, °C, dB, min, m/s^2	Kansainväliseen SI-järjestelmään sisältyvät perusyksiköt ja sen johdannaisyksiköt.

Työturvallisuus.

VAROITUS Lue kaikki turvallisuus- ja muut ohjeet. Turvallisuusohjeiden laiminlyönti saattaa johtaa sähköiskuun, tulipaloon ja/tai vakavaan loukkaantumiseen.

Säilytä kaikki turvallisuus- ja muut ohjeet tulevaisuutta varten.

 Sähkötyökalun saa ottaa käyttöön vasta sitten, kun ensin on perehdytty käyttöohjeeseen sekä oheisiin yleisiin turvaohjeisiin (julkaisunumero 3 41 30 465 06 0) niin, että niissä annettut ohjeet tulevat ymmärretyiksi. Säilytä kyseiset dokumentit vastaisuuden varalta ja anna ne mukaan, mikäli laite luovutetaan toisen käyttöön tai myydään eteenpäin. Niiden ohella on noudatettava voimassa olevia lakisääteisiä työturvallisuusmääräyksiä.

Sähkötyökalun määritys

Käsinohjattu akkukäyttöinen ruuvinväännin on tarkoitettu ruuvien ja muttereiden kiertämiseen sisään ja ulos sekä poraamiseen ja ruuvaamiseen metalliin, puuhun ja muoviin ja iskuporaamiseen kiveen (ASCM18-4 QMP AS (**)) käyttäen FEINin sallimia vaihtotyökaluja ja tarvikkeita ilman vedensyöttöä säältä suojatussa ympäristössä.

Häiriöalttiissa ympäristössä on käyttölaadun heikkeneminen mahdollinen, kuten ajallisesti rajoitettu katkos, ajallisesti rajoitettu toiminnan tai tarkoituksenmukaisen suorituskyvyn väheneminen, jonka korjaamiseen tarvitaan käyttökäyttäjän väliintulo.

Porakoneiden turvallisuusohjeet.

Turvallisuusohjeet kaikille töille.

Iskuporauksessa on käytettävä kuulosuojainta. Meluhaitat voivat huonontaa kuuloa.

Käytä lisäkahvaa. Jos laite luiskahtaa otteesta, seurauksena voi olla tatarurma.

Pidä sähkötyökalu eristetyistä kahvapinnoista, tehdesäsi työtä, jossa vaihtotyökalu tai ruuvit saattavat osua piilossa oleviin sähköjohtoihin. Kosketus jännitteeseen johtoon voi saattaa myös työkalun metalliosat jännitteiseksi ja johtaa sähköiskuun.

Turvallisuusohjeet pitkiä poranteriä käytettäessä.

Älä missään tapauksessa työskentele suuremmalla kierrosluvulla, kuin poran terän suurimmalla sallitulla kierrosluvulla. Suuremmilla kierrosluvulla poranterä saattaa taipua, jos se voi pyöriä vapaasti ilman kosketusta työkalupääseen. Tämä voi johtaa loukkaantumisiin.

Aloita aina poraaminen pienellä kierrosluvulla ja poran terän ollessa kosketuksessa työkalupääseen. Suuremmilla kierrosluvulla poranterä saattaa taipua, jos se voi pyöriä vapaasti ilman kosketusta työkalupääseen. Tämä voi johtaa loukkaantumisiin.

Älä käytä liiallista painetta ja vain poran terän pituus-suunnassa. Poranterät voivat taipua ja siten katketa tai se voi johtaa hallinnan menettämiseen ja loukkaantumiseen.

Erityiset varotoimenpiteet.

Älä käytä voittuneita sähkötyökaluja. Tarkista ennen sähkötyökalun jokaista käyttöä, ettei kotelossa tai muissa osissa ole vaurioita, kuten halkemia tai murtumia.

Käytä vain sallittuja akkuja. Käytettäessä ei-yhteensopivia akkuja kone ei käynnisty.

Varo rakenteissa olevia sähköjohtoja ja kaasu- ja vesiputkia. Tarkasta ennen töiden aloittamista työkohte esim. metallinilmaisimella.

Muista henkilökohtaiset suojavarusteet. Käytä työstötilanteesta riippuen kasvosuojainta, silmäsuojainta tai suojalaseja. Jos mahdollista, käytä pölysuojainta, kuulosuojainta, suojakäsineitä tai erikoisvaatetusta, joka antaa suojaan ilmaan sinkoilevilta hioma- ja materiaalihiukkasilta. Varsinkin silmät on suojattava eri työstötaivoilla ilmaan sinkoilevilta hiukkasilta. Pöly- ja hengityssuojainten täytyy pystyä suodattamaan työstössä syntyvä pöly. Pitkäaikainen altistuminen melulle saattaa heikentää kuuloa.

Sulje alue työkohteen alapuolella kun työskentelet korkealla, ja varmista sähkötyökalu ja työkalupää putoamiselta.

Käytä sähkötyökalua ainoastaan tukevalla työalustalla ja varmista tukeva seisoma-asento.

Varmista työkalupäleen asento. Kun työkalupää kiinnitetään sopivaan työpenkkiin, sitä on parempi käsitellä kuin käsin kiinni pidettäessä.

Pidä työkalua tukevassa otteessa. Reaktiomomentit voivat lyhytaikaisesti olla erittäin korkeat.

Magnesiumipitoisia materiaaleja ei saa työstää. Tulipalon vaara.

CFK- (= hiilikuituvahvisteinen muovi) ja asbestipitoisia materiaaleja ei saa työstää. Niiden katsotaan voivan aiheuttaa syöpää.

Sähkötyökalun ei saa kiinnittää kilpiä tms. poraamalla tai niittaamalla. Jos koneen eristystä vioitetaan, seurauksena voi olla sähköiskun vaara.

Käytä ainoastaan lisävarusteita, jotka ovat joko sähkötyökalun valmistajan alkuperäisosa tai muutoin valmistajan hyväksymiä. Vaikka jokin vierasvalmisteen lisävaruste sopisi sähkökoneeseen, se ei välttämättä ole turvallinen käyttöä.

Työkalun ilmanottoaukot on puhdistettava säännöllisesti sopivien apuvälineiden (metallisia työkaluja ei saa käyttää). Puhallin imee pölyä moottorin rungon sisään. Jos metallipitoista pölyä pääsee kerääntymään liikaa, siitä koituu sähköiskun vaara.

Suoraan sähkötyökalun lampun valoon ei koskaan pidä katsoa pienellä etäisyydellä. Lampun valoa ei myöskään pidä suunnata suoraan toisten lähellä olevien silmiin. Lampusta tuleva säteily voi olla vahingollista silmille.

Sähkötyökalua ei saa suunnata suoraan itseän, muihin henkilöihin tai eläimiin päin. Terävistä tai kuumentuneista työkaluista aiheutuu tapaturman vaara.

Akkujen käyttö ja käsittely.

Nämä turvallisuusohjeet koskevat vain 18V-FEIN-litiumioni-AMPSHare-akkuja.

Käytä akkuja ainoastaan AMPShare-Partner tuotteissa. AMPShare merkityt 18V-akut ovat täysin yhteensopivia seuraavien tuotteiden kanssa:

- kaikki FEIN-18V-AMPSHare-järjestelmän tuotteet
- Kaikki AMPShare-Partner 18V-tuotteet.

Jos työskennellään tai asennetaan vääriä, vaurioituneita, korjattuja, muutettuja, jäljennettyjä tai muun merkkisiä akkuja on olemassa tulipalo- ja/tai räjähdysvaara.

Ota huomioon tuotteesi käyttöohjeessa olevat akkusuoitusukset. Vain näin menetellen voidaan akkuja ja tuotteita käyttää turvallisesti, ja akkuja suojata vaaralliselta ylikuormalta.

Lataa akkuja ainoastaan latauslaitteilla, joita FEIN tai jokin AMPShare-Partner suosittelee. Latauslaite, joka soveltuu määrättyntyyppiselle akulle, saattaa muodostaa tulipalovaaran käytettäessä sitä muiden akkujen kanssa.

Akku toimitetaan osittain ladattuna. Jotta akun täysi teho olisi taattu, akku tulee ladata täyteen latauslaitteessa ennen ensimmäistä käyttöä.

Säilytä akut lasten ulottuvilta.

Akkuja ei saa purkaa, avata tai pienentää. Älä altista akkuja mekaanisille iskuille. Jos akku vaurioituu tai sitä käytetään asiaankuulumattomalla tavalla, saattaa siitä purkautua vahingollisia höyryjä ja nesteitä. Höyryt voivat ärsyttää hengitysteitä. Akusta vuotava neste saattaa aiheuttaa ihoärsytystä tai palovammoja.

Jos iho joutuu kosketukseen akkuneesten kanssa, tulee se heti huuhdella runsaalla vedellä. Jos akkuneestä joutuu silmään, huuhtelee silmät puhtaalla vedellä ja hakeudu välittömästi lääkärin hoitoon!

Jos akkuneeste on kosteuttanut viereisiä esineitä, tulee kyseiset osat tarkistaa. Vältä ihokosketusta käyttämällä käsieneitä. Puhdista osat kuivalla talouspaperilla tai vaihda osat tarvittaessa uusiin. Purkautuvat höyryt voivat ärsyttää hengitysteitä. Akusta vuotava neste saattaa aiheuttaa ihoärsytystä tai palovammoja.

Älä oikosulje akkuja. Pidä käytöstä poistettu akku loitolla paperiliittimistä, kolikoista, avaimista, nauloista, ruuveista tai muista pienistä metalliesineistä, jotka voivat oikosulkea akun koskettimet. Akkukoskettimien välinen oikosulku saattaa aiheuttaa palovammoja tai johtaa tulipaloon.

Terävät esineet esim. naulat ja ruuvitalat, tai kuoreen kohdistuvat iskut voivat vaurioittaa akkuja. Ne saattavat johtaa sisäiseen oikosulkuun ja akun paloon, savuamiseen, räjähtämiseen tai ylikuumentumiseen.

Älä koskaan huolla vaurioituneita akkuja. Akkujen kaikki huollot tulisi suorittaa valmistaja tai valtuutetut asiakaspalvelupisteet.



Suojaa akkuja kuumuudelta esim. myös pitkäaikaiselta auringonpaisteelta, tulelta, vedeltä ja kosketukselta. On olemassa räjähdys- ja oikosulkuvaara.



Käytä ja varastoi akkuja vain ympäristön lämpötilassa välillä -20 °C ja +50 °C. Älä esim. jätä akkuja kesällä makaamaan autoon. Lämpötilat < 0 °C saattavat laitekohtaisesti johtaa tehonvähennykseen.

Lataa akkuja vain ympäristön lämpötilassa välillä 0 °C ja +35 °C. Lataa USB-liitännällä varustettuja akkuja vain liitännän kautta ja ympäristön lämpötilassa välillä +10 °C ja +35 °C. Lataaminen lämpötila-alueen ulkopuolella saattaa vahingoittaa akkuja tai kasvattaa palovaaraa,

Käsittele purkautuneita akkuja varovasti. Akut muodostavat vaaranlähteen, koska ne voivat aiheuttaa hyvin suuren oikosulkuvirran. Jopa kun litiumioniakut näyttävät olevan purkautuneita, ne eivät ole purkautuneet täydellisesti.

Älä koskaan upota akkuja nesteisiin, kuten (suola-) veteen tai juomiin. Kosketus nesteisiin voi vaurioittaa akkuja. Tämä saattaa johtaa akun lämmönkehitykseen, savunmuodostukseen, syttymiseen tai räjähdykseen. Älä jatka akun käyttöä, vaan käytetty FEIN:in valtuuttamaan asiakaspalvelun puoleen.

Älä käytä viallisia akkuja. Akun käyttö on välittömästi lopetettava, jos se osoittaa epänormaaleja ominaisuuksia, kuten esimerkiksi hajunmuodostusta, kuumenemista, värjäytymistä tai muodonmuutusta. Käytön jatkuessa akku saattaa kuumentua, muodostaa savua, syttyä palamaan tai räjähtää.

Älä avaa, paina, ylikuumentaa tai polta akkuja. Väärinkäytöstä syntyy palovamman ja tulipalon vaara. Noudata valmistajan ohjeita.

Sammuta palavat litiumioniakut vedellä, hiekalla tai sammutuspeitteellä.

Vältä fyysisiä iskuja/vaikutuksia. Iskut ja esineiden sisään tunkeutuminen voivat vaurioittaa akkuja. Tämä saattaa johtaa akun vuotoihin, lämmönkehitykseen, savunmuodostukseen, syttymiseen tai räjähdykseen.

Älä koskaan lataa akkuja ilman valvontaa, yön aikana. Piittaamattomuus saattaa määrättyissä tilanteissa aiheuttaa palo- ja räjähdysvaaran.

Poista akku alkuperäistä pakkaustaan vasta, kun se otetaan käyttöön.

Poista akku sähkötyökalusta ainoastaan sen ollessa poiskytkettynä.

Irrota akku sähkölaitteesta ennen sähkölaitteeseen kohdistuvia töitä. Jos sähkötyökalu käynnistyy tahattomasti, syntyy loukkaantumisvaara

Pidä akku suojattuna kosteudelta ja vedeltä. Puhdista akun ja sähkötyökalun likaantuneet liitännät kuivalla ja puhtaalla liinalla.

Poista akku sähkötyökalun kuljetuksen ja säilytyksen ajaksi.

Noudata FEIN:in tai AMPShare-Partnerin latauslaitteen käyttöohjeissa olevia turvallisuusohjeita.

Värinä- ja melupäästöarvot

Näissä ohjeissa mainitut värähtely- ja melupäästöarvot on mitattu EN 62841 standardoidun mittausmenetelmän mukaisesti ja niitä voidaan käyttää sähkötyökalujen välisissä vertailussa. Ne sopivat myös värähtely- ja melupäästöarvojen alustavaan arviointiin.

⚠ Mainitut värähtely- ja melupäästöarvot vastaavat sähkötyökalun pääasiallista käyttöä.

Jos sähkötyökalua kuitenkin käytetään eri töissä, eri vaihtotyökalujen kanssa tai riittämättömällä huollolla, voivat värähtelyn yhteisarvot ja melupäästöarvot poiketa ilmoitetuista. Tämä saattaa kasvattaa koko työaikajakson värähtely- ja melurasisitusta huomattavasti.

Värähtely- ja melurasisituksen tarkkaa arviointia varten määrätyn työaikajakson aikana tulisi ottaa huomioon myös se aika, jolloin laite on sammutettuna tai käy, mutta sitä ei tosiasiaa käytetä. Tämä voi selvästi pienentää koko työaikajakson värähtely- ja melurasisitusta.

⚠ Määrää lisävarotoimenpiteitä suojaamaan käyttäjää värinän ja melun vaikutuksilta, kuten esim: Sähkötyökalujen ja vaihtotyökalujen huolto, käsien pitäminen lämpiminä, työvaiheiden järjestely.

Terveydelle vaarallisten pölyjen käsittely

Työvaiheissa tämän tuotteen kanssa, joissa materiaalia poistuu syntyy pölyä, joka voi olla vaarallinen. Eräiden pölyjen kosketus tai hengitys, esim. asbestin ja asbestipitoisten materiaalien, lyijypitoisen maalin, metallin, eräiden puulajien, mineraalien, kiviäpitoisten materiaalien silikaattihiukkasten, väriliuotainaineiden, puunsuoja-aineiden ja vesialusten eliontorjuntaaineiden kanssa voi aiheuttaa henkilöissä allergisia reaktioita, hengitystiesairauksia, syöpää tai lisääntymisvaurioita. Pölyn hengittämisen riski riippuu altistumisesta. Käytä syntyvään pölyyn soveltuvaa poistoimua sekä henkilökohtaisia suojarusteita. Huolehdi työkohteen hyvästä tuuleuksesta. Jätä asbestipitoisen materiaalin käsittely vain ammattilaisille.

Puupöly ja kevytmetallipöly, kuumat hiomapölyn ja kemiallisten aineiden sekoitukset voivat epäsuotuisissa olosuhteissa syttyä palamaan itsestään tai aiheuttaa räjähdyksen. Vältä kipinäsiuhkuja pölysäiliön suuntaan sekä tuotteen ja hiomaaineen ylikuumentamista. Tyhjänpölysäiliö oikeaan aikaan. Ota huomioon materiaalivalmistajan sekä maassasi voimassaolevat säännökset, koskien käsiteltäviä materiaaleja.

Käyttöönotto.

Suorita seuraavat toimenpiteet ennen tuotteen jokaista käyttöä:

- Tarkista tuotteen asianmukainen tila ja toimivuus.
- Tarkista, että vaihtotyökalu on tiukasti paikallaan.

Käyttö

Pyörimissuunnan ja vaihdealueen saa vaihtaa ko. kytkimillä vasta kun moottori on pysähtynyt.

Vaihdealueen valintakytkin on työnnettävä aina pohjaan saakka. Muutoin sähkötyökalu voi vioittua.

Sähkötyökalun ylikuormitus osoitetaan työaluevalon 5 sekunnin vilkkumisella.

Ylikuormituksella sähkötyökalu kytkeytyy pois päältä.

Jotta kone ei voi epähuomiossa käynnistyä (esim. kuljetuksen aikana), pyörimissuunnan valitsin on hyvä asettaa keskiaseentoon.

Elektroninen moottorin pysäytys

(ks. sivut 10–11).

Vääntömomenttia säädettäessä moottori ei saa käydä.

Vääntömomenttikatkaisu riippuu valitusta vääntömomenttikäytöstä (katso käyttöyksikkö).

Moottori kytkeytyy pois, kun asetettu vääntömomentti saavutetaan ja merkkiäänä kuuluu (jos aktivoituna).

Vapauta käynnistyskytkin tapahtuneen poiskytkennän jälkeen ja paina sitä uudelleen jatkuvaa ruuvinvääntöä varten.

Äänimerkin voi haluttaessa myös mykistää.

Poraustoiminnassa ”” ei tapahdu elektronista vääntömomentin poiskytkentää.

Silloin on työkalua painettava tarpeeksi voimakkaasti ruuvia vasten, jotta saadaan hyvä ruuvaustulos.

Alemmilla vääntömomentteilla lasketaan maksimaalista kierrosnopeutta.

Käyttöyksikkö

Painikkeet (1), (2) ja (3) toimivat työtavan asettamisessa tai vääntömomenttitoiminnan valinnassa.

Valittu painike palaa vihreänä. Painiketta käytettäessä kuuluu merkkiäänä. Painamalla painiketta (2) yli 3 sekuntia merkkiäänä kytkeytyy päälle tai pois päältä.

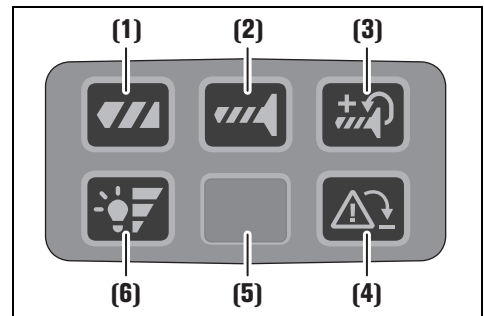

(1) Poraus

Vääntömomentin poiskytkentä on deaktivoitu.

(2) Ruuvaus

Vääntömomentin poiskytkentä on aktivoitu.

Moottori kytkee pois päältä saavuttuaan säädetyin vääntömomentin.

(3) Ruuvinvääntö jatkotoiminnalla

Vääntömomentin poiskytkentä jatkotoiminnalla on aktivoitu.

Moottori jatkaa pyörimistä pienemmällä nopeudella, kun asetettu vääntömomentti on saavutettu.

(4) Takaiskun valvonta

Painike toimii takaiskun valvonnan kertapoiskytkentään.

Tuotteen seuraavan käynnistyksen jälkeen takaiskun valvonta on taas aktiivinen.

- Painike palaa vihreänä: Takaiskun valvonta on aktiivinen (perusasetus)
- Painike palaa punaisena: Takaiskun valvonta on poiskytkettyä tai viallinen. Jos takaiskun valvonta on viallinen, painike palaa pysyvästi punaisena ja painikkeella ei ole toimintaa. Sähkötyökalua voidaan käyttää ilman tätä toimintoa. Anna välittömästi koulutettujen ammattihenkilöiden korjata sähkötyökalu ja salli korjauksiin käytettävän vain alkuperäisiä varaosia.
- Painike vilkkuu punaisena (5 sekuntia): Vaihtotyökalu lukkiutunut

(5) Työaluevalo**(6) Työaluevalon kirkkaudenasetus**



Painikkeella asetetaan työaluevalon kirkkausaste.

Asteet 0-1-2-3-0

Akkujen asianmukainen käsittely.

Lataa akku vain lämpötila-alueella 0 °C - +35 °C (32 °F - 95 °F. Akun lämpötilan tulee lataustapahtuman alkessa olla akun latauslämpötila-alueella.

Akun lataustilan näyttö (ks. sivu 15).

Lataustilan voi osoittaa akussa olevan lataustilan näytön vihreistä ledeistä. Paina lataustilan näytön  tai  painiketta lataustilan näyttämiseksi.

Jos lataustilan painiketta painettaessa mikään led ei syty, akku on viallinen ja tulee vaihtaa.

Putoamisvarmistin

Korkealla työskenneltäessä voidaan asentaa tuotteelle sopiva putoamisvarmistin sitä varten tarkoitettuun kiinnityspisteeseen.

Työskentelyn korkealla saa suorittaa ainoastaan koulutettu henkilökunta, jolla on tietoa työkalujen turvallisuudesta ja työkalujen käytöstä korkealla.

VAROITUS Käytä ainoastaan putoamisvarmistimia, jotka täyttävät seuraavia

ehtoja. Muussa tapauksessa saattaa seurauksena olla vaurioita tai kuolemaan johtavia vammoja.

- Käytä ainoastaan putoamisvarmistimia jotka täyttävät ajankohtaisesti voimassaolevaa ANSI/ISEA 121 mukaista vaatimusta eivätkä ylitä vyön suurinta oikaistua pituutta 1,2 m.
- Tarkista, että sähkötyökalun yhteispaino sisältäen asennetut varusteet ei ylitä putoamisvarmistimen sallittua suurinta kuormaa.

Ota huomioon turvallisuusohjeet ja muut ohjeet, jotka toimitetaan putoamisvarmistimen mukana.

Tarkista putoamisvarmistin ennen jokaista käyttöä koskien vaurioita, kuten leikatun, repeytyneen tai rispaantuneen kudoksen ja vaurioituneet liitännät. Vaurioituneita putoamisvarmistimia ei saa käyttää vaan ne tulee heti vaihtaa.

Tarkista ennen jokaista käyttöä, että sähkötyökalussa oleva kiinnityspiste on tiukasti kiinni ja että siinä ei ole vaurioita, kuten halkeamia tai teräviä reunoja. Irtonaisia tai vaurioituneita kiinnityspisteitä ei saa käyttää putoamisvarmistimen kiinnitykseen.

Älä käytä putoamisvarmistinta itsensä varmistukseen äläkä kiinnitä sitä itseensä.

Älä yritä ottaa kiinni putoavaa sähkötyökalua.

Älä käytä putoamisvarmistinta lähellä liikkuvia osia. Putoamisvarmistin saattaisi takertua niihin ja aiheuttaa vakavia vaaratilanteita.

Tarkista ennen putoamisvarmistimen käyttöä, että sähkötyökalun irrotettavat osat ovat tiukasti kiinni.

Varmista, että putoamisvarmistimen käyttö ei vahingoita sähkötyökalun käyttöä tai sen suojarusteita.

Liitä putoamisvarmistin ainoastaan tässä kuvatulla tavalla ja sitä varten tarkoitettuun kiinnityspisteeseen sähkötyökalussa (katso sivu 16).

Kuljetus.

Toimitukseen kuuluvat litiumioniakut ovat vaara-ainelain määräysten alaisia. Käyttäjää saa kuljettaa akkuja kadulla ilman erikoistoimenpiteitä.

Toimitettaessa sivullisen kautta (esim.: lentorahti tai huolinta) on noudatettava pakkausta ja merkintää koskevia erikoisvaatimuksia. Tällöin on lähetyksen valmistelussa käytettävä vaara-aineasiantuntijaa.

Lähetä akkuja ainoastaan, jos kotelo on vahingoittumaton. Teippaa avoimet liittimet umpeen ja pakkaa akku niin, että se ei pääse liikkumaan pakkauksessa. Ota myös huomioon mahdolliset tarkemmat kansalliset määräykset.

Kunnossapito ja huolto.

Äärimmissäisissä käyttöolosuhteissa saattaa metallia työstettäessä kerääntyä johtavaa pölyä koneen sisälle. Puhalla usein tuotteen sisätila puhtaaksi tuuletusaukkojen kautta, käyttäen kiviä ja rasvatonta painelmaa.

Tuotteita, jotka ovat olleet kosketuksessa asbestiin, ei saa lähettää korjattaviksi. Huolehdi asbestilla saastuneista tuotteista maan voimassaolevien asbestipitoisen jätteen hävittämisestä koskevien määräysten mukaisesti.

Käännny korjaustarpeessa olevien FEIN tuotteiden ja tarvikkeiden kanssa FEIN-huollon puoleen osoitteessa www.fein.com.

Vaihda tuotteessa olevat vanhentuneet ja kuluneet tarat ja varo-ohjeet uusiksi.

Käytä vain alkuperäisiä FEIN varaosia. Voimassaolevan varaosaluettelon tuotteelle löydät osoitteessa www.fein.com.

Suraavat osat voi tarvittaessa vaihtaa itse:
työkalut, akku.

Takuu.

Tuotteeseen pätee takuu, joka vaaditaan sen tuontimaassa. Sen ohella pätee FEINin takuuehdoissa määritämä valmistajakohtainen takuu.

Tämän tuotteen toimitukseen saattaa kuulua vain osa tässä asennusohjeessa selostetuista tai kuvatuista lisätarvikkeista.

EU-vastaavuus.

CE-tiedonanto koskee vain Euroopan unionin ja EFTAn (European Free Trade Association) maita ja vain EU- ja EFTA-markkinoille tarkoitettuja tuotteita. Tuotteen EU-markkinoille liikkeeseenlaskemisen jälkeen UKCA-merkinä menettää voimassaolonsa.

UKCA-tiedonanto koskee vain brittimarkkinoita (Englanti, Wales ja Skotlanti) ja brittimarkkinoille tarkoitettuja tuotteita. Tuotteen brittimarkkinoille liikkeeseenlaskemisen jälkeen CE-merkinä menettää voimassaolonsa.

Käytöstä poistaminen.

1. Kytke tuote irti sähköverkosta tai poista akku.
2. Irrota tuotteeseen asennetut vaihtotyökalut ja tarvikkeet.

Ympäristönsuojelu, jätehuolto.



Älä heitä akkua talousjätteisiin!

Pakkausmateriaalit, käytöstä poistetut sähkötyökalut sekä lisävarusteet on johdettava kierrätykseen.

Käytettyjen akkujen on oltava purkautuneessa tilassa, kun ne hävitetään.

Jos akku ei ole täysin tyhjä, sen liitin on eristettävä tarrauhalla oikosulkujen välttämiseksi.

Vain EU-maita varten:























Eurooppalaisen direktiivin 2006/66/EY mukaan tulee vialliset tai loppuun käytetyt akut kerätä erikseen ja toimittaa ympäristöstävälliseen kierrätykseen.

























Lisälaitteet.

Käytä yksinomaan alkuperäisiä FEIN tarvikkeita, jotka on tarkoitettu kyseiselle tuotteelle. Sallitut tarvikkeet tuotteelle löydät osoitteessa www.fein.com.

Orijinal kullanım kılavuzu çevirisi.

Kullanılan semboller, kısaltmalar ve kavramlar.

Sembol, işaret	Açıklama
	Kullanma kılavuzu ve genel güvenlik talimatı gibi ekteki belgeleri mutlaka okuyun.
	Elektrikli el aletinin dönen parçalarına dokunmayın.
	Yandaki metin veya grafikteki talimata uyun!
	Yandaki metinde bulunan uyarılara uyun!
	Genel yasak işareti. Bu davranış yasaktır.
	AMPShare, birçok profesyonel markaya ait birçok ucu sadece bir akü ile kullanabileceğiniz ortak bir akü sistemidir.
	Bu iş aşamasına başlamadan önce aküyü elektrikli el aletinden çıkarın. Aksi takdirde elektrikli el aletinin istenmeden çalışması durumunda yaralanma tehlikesi vardır.
	Çalışırken koruyucu gözlük kullanın.
	Çalışırken koruyucu kulaklık kullanın.
	Çalışırken koruyucu eldiven kullanın.
	Hasarlı aküleri şarj etmeyin.
	Aküyü ısınmaya karşı, örneğin sürekli güneş ışınına karşı, ateşe, kirlenmeye, suya ve neme karşı koruyun.
	Ek bilgiler.
	Tutma yüzeyi
	Açma
	Kapama
	Bakınız: Bölüm “Kullanım açıklamaları.”
	Sağ devirli
	Sol devirli
	Dikkat: Yanmakta olan lambaya bakmayın!
	Elektrikli el aletinin Avrupa Birliği yönetmeliklerine uyumlu olduğunu onaylar.
	Elektrikli el aletinin Büyük Britanya (İngiltere, Galler, İskoçya) yönergeleri ile uyumlu olduğunu onaylar.
	Elektrikli el aletinin gümrük birliğinin (Belarus, Rusya, Kırgızistan, Kazakistan ve Ermenistan) ulusal teknik yönergelerine uyumlu olduğu onaylanır.

Sembol, işaret	Açıklama
	Bu sembol bu ürünün ABD ve Kanada'da sertifikalandırılmış olduğunu onaylar.
 UYARI	Bu uyarı, ciddi yaralanmalara veya ölüme neden olabilecek muhtemel tehlikeli bir durumu gösterir.
	Recycling işareti: Tekrar kullanılabilen malzemeyi gösterir
	Kullanım ömrünü tamamlamış elektrikli el aletleri ve diğer elektro teknik ve elektrikli ürünler ayrı ayrı toplanmak ve çevre dostu geri kazanım merkezlerine gönderilmek zorundadır.
	Ayrı ayrı toplanıp tasfiye edilmesi gereken geri dönüştürülebilir ambalajları ve ürünleri belirtir.
	Akü tipi
	Şarj cihazı tipi
1.  2.  3.  4. 	1. Vites/2. Vites/3. Vites/4. Vites
  Fe	Çelikte delme çapı
 	Ahşapta delme çapı
 	Taştta delme çapı
	Mandren sıkma kapasitesi
	Vida çapı
	Ağırlığı EPTA-Procedure 01'e uygun
	Düşük devir sayısı
	Yüksek devir sayısı
	Tork küçültme
	Tork büyütme
*	Dönme momenti, kullanılan aküye bağlıdır. Belirtilen değerler akü için geçerlidir. ProCORE 18V 8 Ah.
(**)	rakam veya harf içerebilir
(Ax - Zx)	Kurum içinde kullanılan kod

Sembol	Uluslar arası birim	Açıklama
U	V ₋₋₋	Elektriksel doğru akım
f	Hz	Frekans
n_0	/min, min ⁻¹ , rpm, r/min	Boştaki devir sayısı (akü tam şarjlı durumda)
n_s	/min, min ⁻¹	Darbe sayısı
$M_{..}$	Nm	Tork Maksimum/sert/yumuşak*
T_{CHARGE}	°C	Şarj esnasında izin verilen ortam sıcaklığı
\emptyset	mm	Yuvarlak bir parçanın çapı
L_{pA}	dB	Ses basıncı seviyesi
L_{wA}	dB	Gürültü emisyonu seviyesi
L_{pCpeak}	dB	En yüksek ses basıncı seviyesi

Sembol	Uluslar arası birim	Açıklama
$K_{...}$		Tolerans
A	m/s^2	Titreşim emisyon değeri EN 62841'e göre (üç yönün vektör toplamı)
$A_{h,D}$	m/s^2	Metalde delmeye ait orta titreşim değeri
$A_{h,I/D}$	m/s^2	Betonda darbeli delmeye ait orta titreşim sayısı
A_h	m/s^2	Toplam titreşim sayısının aritmetik ortalama değeri
	m, s, kg, A, mm, V, W, Hz, N, °C, dB, min, m/s^2	Temel ve türetilen değerler uluslar arası birimler sistemi SI'den alınmıştır.

Güvenliğiniz için.

⚠ UYARI

Bütün güvenlik talimat ve uyarılarını okuyun. Güvenlik talimat ve uyarılarına uyulmadığı takdirde elektrik çarpması, yangın ve/veya ağır yaralanmalara neden olunabilir. **Bütün güvenlik talimatı ve uyarılarını ilerde kullanmak üzere saklayın.**



Bu kullanma kılavuzunu ve ekteki "Genel güvenlik talimatı" nı (ürün kodu 3 41 30 465 06 0) esaslı biçimde okuyup tam olarak anlamadan bu elektrikli el aletini kullanmayın. Anılan belgeleri ileride kullanmak üzere saklayın ve elektrikli el aletini başkalarına verdiğinizde veya devrettiğinizde bu belgeleri de verin. İlgili ulusal çalışma hükümlerine de uyun.

Elektrikli el aletinin belirlenmesi

El tipi akü ile çalışan matkap; vida ve somunların vidalanması ve sökülmesi, metal, ahşap, plastik ve taşa darbeli delme ve vidalama için uygundur (ASCM18-4 QMP AS (**)) FEIN onaylı uç takımları ve aksesuarları ile hava koşullarına karşı korumalı ortamlarda su bağlantısı olmadan kullanılabilir.

Arızaya yol açabilecek ortamlarda, belirli bir süre işletme dışı kalma, belirli bir süre fonksiyon kısıtlaması veya usulüne uygun olmayan çalışmaya gibi işletme kalitesinin düşmesi mümkündür ve bu gibi durumlarda kullanıcının müdahale etmesi gerekir.

Matkaplar için güvenlik talimatı.

Bütün çalışmalar için güvenlik talimatı.

Darbeli delme işleri yaparken koruyucu kulaklık kullanın.

Gürültü nedeniyle işitme kayıpları olabilir.

Ek tutamağı kullanın. Aletin kontrolünün kaybı yaralanmalara neden olabilir.

Takılan uçların ya da vidaların gizli elektrik hatlarına çarpabileceği çalışmalarda elektrikli el aletinin yalıtımlı tutamağının yüzeylerinden tutunuz. Akım taşıyan bir hatla temas, cihazın metal parçalarına da enerji verebilir ve elektrik çarpmasına yol açabilir.

Uzun uçlar kullanıldığında güvenlik talimatı.

Kullandığınız matkap ucuna ait izin verilen maksimum devir sayısından daha yüksek bir devir sayısı ile hiçbir zaman çalışmayın. Yüksek devir sayılarında, iş parçasına temas etmeyen matkap ucu hafifçe bükülebilir ve yaralanmalara neden olabilir.

Delme işlemlerine daima düşük bir devir sayısı ile başlayın. Yüksek devir sayılarında, iş parçasına temas etmeyen matkap ucu hafifçe bükülebilir ve yaralanmalara neden olabilir.

Alete aşırı bastırma kuvveti uygulamayın ve sadece matkap ucunun uzunluğu boyunca kuvvet uygulayın. Matkap uçları bükülebilir ve bunun sonucunda kırılabilir veya aletin kontrolünün kaybına ve yaralanmalara neden olabilir.

Özel güvenlik talimatı.

Hasarlı elektrikli el aletini kullanmayın. Elektrikli el aletini kullanmaya başlamadan önce her defasında gövde ve diğer parçalarda çizik veya kırıklar olup olmadığını kontrol edin.

Sadece onaylı aküleri kullanın. Uygun olmayan aküler kullanıldığında makine çalışmaz.

Görünmeyen elektrik kablolarına, gaz ve su borularına dikkat edin. Çalışmaya başlamadan önce delme yapacağınız alanı örneğin bir metal tarama cihazı ile kontrol edin.

Kişisel koruyucu donanım kullanın. Yaptığınız işe göre tam yüz siperliği, göz koruma donanımı veya koruyucu gözlük kullanın. Eğer uygunsuz küçük taşlama ve malzeme parçacıklarına karşı koruma sağlayan toz maskesi, koruyucu kulaklık, koruyucu iş eldivenleri veya özel iş önlüğü kullanın. Gözler çeşitli uygulamalarda etrafa savrulan parçacıklardan korunmalıdır. Toz veya soluma maskesi çalışma sırasında ortaya çıkan tozları filtre eder. Uzun süre yüksek gürültü altında çalışırsanız işitme kaybına uğrayabilirsiniz.

Yüksekte çalışırken çalışma alanının altındaki alanı kapatın ve elektrikli aleti ve iş parçasını her zaman düşmeye karşı emniyete alın.

Elektrikli aletini yalnızca sabit bir çalışma yüzeyinde kullanın ve sağlam bir şekilde durduğundan emin olun.

İş parçasını emniyete alın. Bir germe donanımı ile emniyete alınmış iş parçası elle tutmaya oranla daha güvenli işlenir.

Çalışırken elektrikli el aletini sıkıca tutun. Kısa süreli reaksiyon momentleri ortaya çıkabilir.

Magnezyum içeren malzemeleri işlemeyin. Yangın çıkma tehlikesi vardır.

CFK (Karbon fiber takviyeli plastik) ve asbest içeren malzemeleri işlemeyin. Bu malzemeler kanserojen kabul edilmektedir.

Elektrikli el aletin üstüne etiket ve işaretlerin vidalanması veya perçinlenmesi yasaktır. Hasar gören izolasyon elektrik çarpmasına karşı koruma sağlamaz.

Elektrikli el aletin üreticisi tarafından özel olarak geliştirilmemiş veya onaylanmamış aksesuar kullanmayın. Herhangi bir aksesuarın elektrikli el aletinize uyması güvenli işletme için tek başına yeterli değildir.

Elektrikli el aletin havalandırma aralıklarını metal olmayan araçlarla düzenli aralıklarla temizleyin. Motor fanı tozu gövdenin içine çeker. Metal tozunun aşırı ölçüde birikmesi elektriksel tehlike yaratır.

Hiçbir zaman yakın mesafelerden elektrikli el aletin lambasının ışığına bakmayın. Lambanın ışığını hiçbir zaman yakınınızdaki kişilerin gözlerine doğrultmayın. Işık kaynağının yaydığı ışın gözle zarara verebilir.

Elektrikli el aletini kendinize, başkalarına veya hayvanlara doğrultmayın. Keskin veya ısınmış uçlar nedeniyle yaralanma tehlikesi vardır.

Akünün (akü bloğu) kullanımı ve bakımı.

Bu güvenlik talimatı sadece 18V-FEIN-Li-Ionen-AMPSHare aküler için geçerlidir.

Aküyü sadece AMPShare-Partner ürünlerinde kullanın. AMPShare işaretli 18V aküler aşağıdaki ürünlerle tam olarak uyumludur:

- FEIN-18V-AMPSHare sistemin bütün ürünleri
- AMPShare-Partner'in bütün 18 V ürünleri.

Yanlış, hasar görmüş, onarılmış veya değiştirilmiş akülerle veya takılı ve yabancı marka akülerle çalışmak ve bunları şarj etmek durumunda yangın veya patlama tehlikesi vardır.

Ürününüzün içinde bulunan işletme talimatındaki akü tavsiyelerini uyun. Ancak bu şekilde akü ve ürün tehlikesiz biçimde işletilebilir ve aküler tehlikeli zorlanmalara karşı korunabilir.

Akülerini sadece FEIN veya bir AMPShare-Partner tarafından tavsiye edilen şarj cihazlarında şarj edin. Belirli tipte akülerin şarjına uygun şarj cihazları başka akülerde kullanıldığında yangın tehlikesi ortaya çıkar.

Akü kısmi şarjlı olarak teslim edilir. Aküden tam performans alabilmek için, ilk kullanımdan önce aküyü şarj cihazında tam olarak şarj edin.

Akülerini çocukların erişemeyeceği bir yerde saklayın.

Aküler dağıtılamaz, açılmaz ve parçalanamaz. Akülerini mekanik darbelerle maruz bırakmayın. Hasar oluşma veya akülerin usulüne aykırı kullanımında zararlı buhar ve sıvılar çıkabilir. Buharlar solum yollarını tahriş edebilir. Dışarı sızan sıvı cilt tahrişlerine ve yanıklara neden olabilir.

Cildiniz aküden sızan sıvı ile temasa gelecek olursa, hemen bol su ile yıkayın. Akü sıvısı gözünüzle temasa gelecek olursa, gözlerinizi temiz su ile yıkayın ve zaman geçirmeden bir hekime başvurun!

Akü sıvısı yakındaki parçalara bulaşacak olursa, ilgili parçaları kontrol edin. Korumacı iş eldivenleri kullanarak akü sıvısı ile temasa gelmekten kaçının. Akü sıvısı bulaşan parçaları kuru bir bezle temizleyin veya gerekiyorsa parçaları değiştirin. Çıkan buharlar solum yollarını tahriş edebilir. Dışarı sızan sıvı cilt tahrişlerine ve yanıklara neden olabilir.

Aküde kısa devre yaptırmayın. Kullanım dışındaki aküleri büro ataçları, madeni paralar, çiviler, vidalar veya küçük madeni nesnelere uzak tutun. Bunlar akü kontakları arasında köprüleme yapılabilir. Akü kontakları arasındaki bir kısa devre yanıklara veya yangın çıkmasına neden olabilir.

Çivi veya tornavida gibi sivri, keskin nesnelere veya dıştan kuvvet uygulamaları aküde hasara neden olabilir. Akü içinde bir kısa devre olabilir ve akü yanabilir, duman çıkarabilir, patlayabilir ve aşırı ölçüde ısınabilir.

Hiçbir zaman hasarlı akülerin bakımını yapmayın. Akülerin her türlü bakım işlemleri sadece üretici veya yetkili müşteri servisi tarafından yapılabilir.

Aküyü ısınmaya karşı, örneğin sürekli güneş ışığına karşı, ateşe, kirlenmeye, suya ve neme karşı koruyun. Patlama ve kısa devre tehlikesi vardır.

Aküyü sadece -20 °C ile +50 °C arasındaki bir ortam sıcaklığında çalıştırın ve depolayın. Örneğin yaz mevsiminde aküyü araç için bırakmayın. < 0 °C sıcaklıklarda akünün performansında düşme olabilir.

Aküyü 0 °C ile +35 °C arasındaki ortam sıcaklığında şarj edin. Aküyü USB bağlantısı ile sadece +10 °C ile +35 °C arasındaki ortam sıcaklığında şarj edin. Anılan sıcaklık aralıkları dışında şarj edilmesi durumunda aküde hasar meydana gelebilir veya yangın riski önemli ölçüde artar.

Boşalmış aküde dikkatli hareket edin. Çok yüksek bir kısa devre akımına neden olabileceklerinden, aküler bir tehlike kaynağı oluşturur. Lityum iyon aküler boş durumda gözüküyorsa, bunları tam olarak deşarj etmeyin.

Aküyü (tuzlu)suyu veya başka sıvılar içinde daldırmayın. Sıvılarla kontak durumunda aküde hasar meydana gelebilir. Bunun sonucunda aşırı ısınma, duman çıkarma, yanma veya patlama olabilir. Bu gibi durumlarda aküyü kullanmaya devam etmeyin ve yetkili bir FEIN müşteri servisi ile iletişime geçin.

Hasarlı aküyü kullanmayın. Koku çıkarma, aşırı ısınma, renk değiştirme ve deforme olma gibi anormal gelişmeler meydana geldiğinde akünün kullanımına hemen son verilmelidir. Bu gibi durumlarda kullanıma devam edilirse, akü aşırı ölçüde ısınabilir, duman çıkarabilir, yanabilir veya patlayabilir.

Aküyü açmayın, üzerine basınç uygulamayın, aşırı ölçüde ısıtmayın veya yakmayın. Bu kurala uyulmadığı takdirde yanma ve yangın tehlikesi vardır. Üreticinin talimatına uyun.

Yanmakta olan lityum iyon aküyü su, kum veya yangın söndürme battaniyesi ile söndürün.

Akü üzerine gelecek fiziksel darbelerden/etkilerden kaçının. Darbeler ve yabancı maddelerin akü içine sızması aküde hasara neden olabilir. Bunun sonucunda sızma, aşırı ısınma, duman çıkarma, yanma veya patlama olabilir.

Aküyü hiçbir zaman gece boyunca kontrolünüz dışında şarj etmeyin. Bu kurama uyulmadığı takdirde yangın ve patlama tehlikesi oluşur.

Aküyü orijinal ambalajından kullanılacağı zaman çıkarın.

Aküyü sadece elektrikli el aleti kapalı durumda çıkarın.

Elektrikli el aletin kendinde bir çalışma yapmaya başlamadan önce aküyü çıkarın. Elektrikli el aleti kontrol dışı çalışacak olursa, yaralanma tehlikesi ortaya çıkar.

Aküyü neme ve suya karşı koruyun. Akünün ve elektrikli el aletin kirlenen bağlantı yerlerini kuru ve temiz bir bezle temizleyin.

Taşıma ve saklama esasında aküyü elektrikli el aletinden çıkarın.

FEIN veya AMPShare-Partner şarj cihazlarının kullanma kılavuzu içindeki güvenlik talimatına uyun.

Titreşim ve gürültü emisyon değerleri

Bu talimatta belirtilen titreşim ve gürültü emisyon değerleri EN 62841'de anılan bir ölçme yöntemi ile belirlenmiş olup, elektrikli el aletlerinin birbiri ile kıyaslanmasında kullanılabilir. Bu değerler titreşim ve gürültü yükünün geçici olarak tahmin edilmesine de uygundur.

⚠ Belirtilen titreşim ve gürültü emisyon değerleri elektrikli el aletin temel kullanım alanlarına aittir.

Ancak elektrikli el aleti başka uygulamalar için kullanılırsa, farklı uçlar veya yetersiz bakım altında kullanılırsa, belirtilen titreşim ve gürültü emisyonu seviyesinden sapmalar görülebilir. Bu da, bütün çalışma süresi içindeki titreşim ve gürültü emisyon yükünü belirgin ölçüde yükseltebilir.

Titreşim ve gürültü emisyon yükünün tam olarak tahmin edilebilmesi için, aletin kapalı olduğu süreler veya çalıştığı fakat gerçekten kullanılmadığı süreler de dikkate alınmalıdır. Bu da, bütün çalışma süresi içindeki titreşim ve gürültü emisyon yükünü belirgin ölçüde azaltabilir.

⚠ Kullanıcıyı titreşimlere ve gürültüye karşı korumak için ek güvenlik önlemleri alın, örneğin: Elektrikli el aletin ve uçların bakımı, ellerin sıcak tutulması, iş akışının organize edilmesi.

Tehlikeli tozlarda çalışma

Bu ürünle yapılan malzeme kaldırma işlemlerinde, tehlikeli olabilecek tozlar ortaya çıkabilir.

Asbest ve asbest içeren malzemeler, kurşun bazılı boya, metal, bazı ahşap türleri, mineraller, taş içeren malzemelerin silikat parçacıkları, boya çözücüler, ahşap koruyucular, su taşıtları için antifouling gibi bazı tozlarla temas edilmesi ya da bunların solunması insanlarda alerjik reaksiyonlara, solunum yolu hastalıklarına, kansere ya da üreme hasarına neden olabilir. Tozların solunmasından kaynaklanan risk, oluşumuna bağlıdır. Oluşan toza göre ayarlanmış bir emme sistemi ve kişisel koruyucu ekipman kullanın. Çalıştığınız yerin iyice

havalandırılmasını sağlayın. Asbest içeren malzemelerin işlenmesini yalnızca profesyonellere bırakın. Ahşap tozu ve hafif metal tozu, zımpara tozu ve kimyasal maddelerin sıcak karışımları, uygun olmayan koşullar altında kendiliğinden tutuşabilir ya da patlamaya neden olabilir. Toz haznesine doğru kıvılcıkların sıçramasını ve ürün ile zımpara malzemesinin aşırı ısınmasını önleyin. Toz haznesini zamanında boşaltın. Malzeme üreticisinin işleme talimatlarına ve işlenecek malzeme için ülkenizde geçerli olan yönetmeliklere uyun.

İşletmeye alma.

Ürünü her kullanmadan önce aşağıdaki adımları uygulayın:

- Ürünün uygun durumunu ve çalışıp çalışmadığını kontrol edin.
- Takılan uçların sıkı oturup oturmadığını kontrol edin.

Kullanım.

Dönme yönü değiştirme şalterini ve vites seçme şalterini sadece motor dururken kullanın.

Vites seçme şalterini her zaman sonuna kadar itin. Aksi takdirde elektrikli el aleti hasar görebilir.

Elektrikli aletin aşırı yüklenmesi, çalışma alanı ışığının 5 saniye boyunca yanıp sönmeye başlamesi ile gösterilir.

Aşırı zorlanma durumunda elektrikli el aleti kapanır.

Örneğin taşıma esasında yanlışlıkla çalıştırmayı önlemek için dönme yönü değiştirme şalterini orta konuma getirin.

Elektronik tork kapama (Bakınız: Sayfa 10-11).

Torku sadece motor dururken ayarlayın.

Dönme momentinin kapatılması, seçilen dönme momentinin oranına bağlıdır (bkz. kullanım ünitesi).

Motor, ayarlanan dönme momentinine ulaştığında kapanır ve bir sinyal sesi duyulur (etkinleştirilmiş ise). Kapatıldıktan sonra, açma/kapama butonunu bırakın ve başka bir vidalama işi tekrar basın.

Sinyal sesini açık kapatabilirsiniz.

Delme modunda çalışırken “” dönme momenti elektronik olarak durmaz.

İyi çalışma sonucu elde edebilmek için elektrikli el aletini vidaya doğru kuvvetlice bastırın.

Alt tork kademelerinde maksimum devir sayısı düşürülmüştür.

Kumanda ünitesi

(1), (2) ve (3) butonları, çalışma modunu ayarlamak ya da dönme oranını seçmek için kullanılır.

Seçilen buton yeşil renkte yanar. Bir butona basıldığında bir bip sesi duyulur. Butona (2) 3 saniyeden uzun süre basıldığında sinyal sesi açılır ya da kapanır.

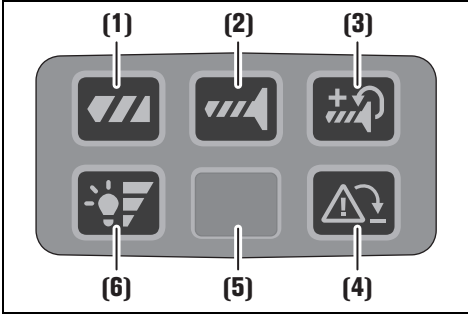

(1) Delme

Dönme momentinin kapatılması devre dışı bırakılmıştır.

(2) Vidalama

Dönme momentinin kapatılması etkinleştirilmiştir.

Ayarlanan dönme momentine ulaşıldıktan sonra motor kapanır.

(3) Yeniden konumlandırılmalı vidalar

Dönme momentinin kapatılmasının yeniden konumlandırılması, etkinleştirilmiştir.

Ayarlanan dönme momentine ulaşıldıktan sonra motor düşük hızda dönmeye devam eder.

(4) Geri tepme izleme

Buton, geri tepmeyi izlemeyi bir kez kapatmak için kullanılır.

Ürün bir sonra başlatıldığında, geri tepme izleme tekrar etkin olur.

- Buton yeşil yanar: Geri tepme izleme etkin (varsayılan ayar)
- Buton kırmızı yanar: Geri tepme izleme kapalı veya arızalı.

Geri tepme izleme arızalı ise, buton sürekli kırmızı yanar ve buton işlevsizdir. Elektrikli el aleti bu fonksiyon olmadan da çalıştırılabilir. Elektrikli el aletinin hemen kalifiye personel tarafından ve sadece orijinal yedek parçalarla onarılmasını sağlayınız.

- Buton kırmızı renkte yanıp söner (5 saniye): Yerleştirilen uç bloke oldu

(5) Çalışma alanı ışığı

(6) Çalışma alanı ışığının ayarlanması



Buton, çalışma alanı ışığının parlaklık düzeyini ayarlamak için kullanılır.

Kademe 0-1-2-3-0

Aküünün bakımı.

Aküyü yalnızca 0 °C ... sıcaklık aralığında şarj edin +35 °C (32 °F ... 95 °F). Şarj işleminin başlangıcında, akü sıcaklığı, akü şarj sıcaklığı aralığı içinde olmalıdır.

Aküdeki şarj durumu göstergesi (Bakınız: Sayfa 15).

Şarj durumu, aküdeki şarj durumunu gösteren LED'lerle gösterilir. Şarj durumunu görmek için şarj durumu göstergesi tuşuna  veya  basın.

Şarj durumu göstergesi tuşuna bastıktan sonra hiçbir LED yanmazsa, akü arızalı demektir ve değiştirilmesi gerekir.

Düşme emniyeti

Yüksekte çalışma için, öngörülen bağlantı noktasına ürün için uygun düşme ye karşı koruyucu ekipman takılabilir.

Yüksekte çalışma yalnızca alet güvenliği ve aletlerin yüksekte kullanımı hakkında bilgi sahibi olan eğitilmiş personel tarafından gerçekleştirilebilir.

⚠ UYARI

Sadece aşağıdaki kriterleri

karşılaman düşmeye karşı koruyucu

ekipman kullanın. Aksi takdirde bunun yapılmaması ciddi veya ölümcül yaralanmalara neden olabilir.

- Sadece ANSI/ISEA 121'in şu anda geçerli olan gereksinimlerini karşılayan ve maksimum gerilmiş kemer uzunluğu 1,2 m'yi aşmayan düşmeye karşı koruyucu ekipman kullanın.
- Elektrikli el aletinin monte edilen aksesuarlar dahil toplam ağırlığının, düşme emniyetinin izin verilen maksimum yükünü aşmadığından emin olun.

Düşme emniyeti içindeki güvenlik talimatına ve uyarılara uyun.

Her kullanımdan önce düşmeye karşı koruyucu ekipmanda kesik, yırtık veya yıpranmış doku ve hasarlı dikişler gibi hasarlar olup olmadığını kontrol edin.

Düşmeye karşı hasarlı koruyucu ekipman kullanılmamalı ve derhal değiştirilmelidir.

Her kullanımdan önce elektrikli el aletinin bağlantı noktasını sıkı geçme ve çatlak, keskin kenar gibi hasarlar açısından kontrol ediniz. Gevşek veya hasarlı bağlantı elemanları, düşmeye karşı koruyucu ekipmanı takmak için kullanılmamalıdır.

Kendinizi sabitlemek için düşmeye karşı koruyucu ekipmanı kullanmayın ve kendinize takmayın.

Düşen bir elektrikli aleti yakalamaya çalışmayın.

Düşmeye karşı koruyucu ekipmanı hareketli parçaların yakınında kullanmayın. Düşme karşı koruyucu ekipman bir yere takılabilir ve büyük tehlikeye neden olabilir.

Düşmeye karşı koruyucu ekipmanı kullanmadan önce, elektrikli el aletindeki tüm sökülebilir parçaların güvenli bir şekilde sabitlendiğini kontrol edin.

Düşmeye karşı koruyucu ekipmanın kullanımının, elektrikli el aletinin ve koruyucu tertibatlarının kullanımını engellemediğinden emin olunuz.

Düşme emniyetini sadece burada gösterilen biçimde, kendisi için öngörülen elektrikli el aletindeki sabitleme noktasına sabitleyin (Bakınız: Sayfa 16).

Nakliye.

Liityum iyon (Li-Ion) aküler tehlikeli madde taşıma yönetmeliği hükümlerine tabidir. Bu aküler kullanıcı tarafından başka bir kısıtlamaya gerek duyulmadan trafikte taşınabilir.

Üçüncü kişiler aracılığıyla yollamada (örneğin hava yolu veya nakliye şirketi ile yollamada) ambalaj ve etiketlemeye ait özel hükümlere uyulmalıdır. Bu konuda gönderi hazırlanırken bir tehlikeli madde uzmanından yardım alınmalıdır.

Aküyü ancak gövdesi hasarsızsa gönderin. Açık kontak yerlerini yapışkan şeritlerle kapatın ve aküyü ambalajı içinde hareket etmeyecek biçimde paketleyin. Lütfen olası başka ulusal yönetmelik hükümlerine de uyun.

Bakım ve servis.



Aşırı kullanım koşullarında, metaller üzerinde çalışırken iletken toz ürünün içine yerleşebilir. Ürünün iç kısmının havalandırma deliklerine sık sık kuru ve yağsız basınçlı hava sıkınız.

Asbestle temas eden ürünler onarım işlemine gönderilemez. Asbestle kirlenen ürünleri ülkenizdeki asbest içerikli atıklara ilişkin yasal mevzuata uygun olarak atın.

Onarıma ihtiyaç duyan FEIN ürünleri ve aksesuarları için www.fein.com adresinden FEIN Servisi ile iletişime geçin.

Eskime ve yıpranma durumlarında ürün üzerindeki etiketleri yenileyin.

Sadece FEIN'in orijinal yedek parçalarını kullanın. Ürün için güncel yedek parça listesi www.fein.com adresinde bulabilirsiniz.

Aşağıdaki parçaları gerektiğinde kendiniz de değiştirebilirsiniz:

uçlar, akü

Teminat ve garanti.

Ürüne ilişkin teminat piyasaya sunulduğu ülkenin yasal düzenlemeleri çerçevesinde geçerlidir. Ayrıca FEIN, FEIN üretici garanti beyanına uygun bir garanti sağlar.

Elektrikli süpürgeziniz teslimat kapsamında bu kullanım kılavuzunda tanımlanan ya da şekli gösterilen aksesuarın sadece bir bölümü bulunabilir.

Uyumluluk beyanı.

CE beyanı Sadece Avrupa Birliği ve EFTA üyeleri (European Free Trade Association) ve sadece AB ve EFTA pazarları için tasarlanan ürünler için geçerlidir. Ürün AB pazarına sunulduğunda UKCA işareti geçerliliğini yitirir.

UKCA beyanı Sadece Britanya pazarı (İngiltere, Galler ve İskoçya) ve Britanya pazarı için tasarlanmış ürünler için geçerlidir. Ürün Britanya pazarına sunulduğunda CE işareti geçerliliğini yitirir.

Devre dışı bırakma.

1. Ürünü elektrik şebekesinden ayırın ya da aküyü çıkarın.
2. Ürüne monte edilmiş kesici uç aletlerini ve aksesuarları sökün.

Çevre koruma, tasfiye.



Aküleri evsel çöplerin içine atmayın!

Ambalaj malzemesi, kullanım ömrünü tamamlamış elektrikli el aletleri ve aksesuar çevre dostu geri kazanım merkezine gönderilmelidir.

Aküleri sadece deşarj olmuş durumda ve çevre koruma hükümlerine uygun olarak tasfiye yapacak bir merkeze gönderin.

Tam olarak deşarj olmamış akülerde kısa devre tehlikesini önlemek üzere bağlantı fişini yapışkan bantla izole edin.

Sadece AB ülkeleri için:























Arızalı veya kullanım ömrünü tamamlamış aküler 2006/66/AT yönetmeliği uyarınca ayrı ayrı toplanmak ve çevre dostu tasfiye için geri kazanım merkezlerine gönderilmek zorundadır.

Aksesuar.

Sadece ürün için belirlenen orijinal FEIN aksesuarlarını kullanın. Ürün için güncel yedek parça listesi www.fein.com adresinde bulabilirsiniz.

Az eredeti kezelési útmutató fordítása.

Felhasznált jelölések, rövidítések és fogalmak.

Szimbólumok, jelek	Magyarázat
	Mindenképpen olvassa el a mellékelt dokumentációt, mint például a kezelési útmutatót és a biztonsági tájékoztatót.
	Ne érjen hozzá az elektromos kéziszerszám forgó alkatrészeihez.
	Tartsa be az oldalsó szövegben vagy ábrán található utasításokat!
	Ügyeljen a jel mellett álló szövegben található tájékoztatásra!
	Általános tiltó jel. Ez az eljárás tilos.
	Az AMPShare egy közös akkumulátor-rendszer, amellyel sok különböző márkás profi-szerszámot ugyanazzal az akkumulátorral lehet üzemeltetni.
	Ezelőtt a lépés előtt távolítsa el az akkumulátort az elektromos kéziszerszámból. Ellenkező esetben az elektromos kéziszerszám véletlenszerű elindulása sérüléseket okozhat.
	A munkák közben használjon védőszemüveget.
	A munkák közben használjon zajcsökkentő fülvédőt.
	A munkák közben használjon kézvédőt.
	Ne töltsön fel megrongálódott akkumulátorokat.
	Óvja meg az akkumulátort a forróságtól, például a tartós napsugárzástól, a tűztől, a szennyezésektől, a víztől és a nedvességtől.
	Kiegészítő információ.
	Fogantyú-felület
	Bekapcsolás
	Kikapcsolás
	lásd a „Kezelési tájékoztató” szakaszt.
	Jobbra forgás
	Balra forgás
	Figyelem: Ne nézzen bele közvetlenül az égő lámpába!
	A CE-jel igazolja, hogy az elektromos kéziszerszám megfelel az Európai Unió irányelveinek.
	igazolja, hogy az elektromos kéziszerszám megfelel Nagy-Britannia (Anglia, Wales, Skócia) Unió irányelveinek.

Szimbólumok, jelek	Magyarázat
	Igazolja, hogy az elektromos kéziszerszám megfelel a Vámunió (Belarusz, Oroszország, Kirgizisztán, Kazahsztán és Örményország) nemzeti műszaki előírásainak.
	Ez a jel igazolja ezen termék megfelelőségének meglétét az Egyesült Államokban és Kanadában.
	FIGYELMEZTETÉS Ez a tájékoztató egy lehetséges veszélyes helyzetre figyelmeztet, amely súlyos vagy halálos sérüléshez vezethet.
	Újrafeldolgozás jel: az újrahasznosítható anyagokat jelöli
	A használaton kívül helyezett elektromos kéziszerszámokat és egyéb elektrotechnikai és elektromos termékeket külön össze kell gyűjteni és a környezetvédelmi szempontoknak megfelelő újrafelhasználásra kell leadni.
	Újrahasználható csomagolásokat és termékeket jelöl, amelyeket egymástól elkülönítve kell összegyűjteni és ártalmatlanítani.
	Akkumulátor típus
	Töltőkészülék típusa
1. 2. 3. 4.	1. fokozat/2. fokozat/3. fokozat/4. fokozat
	Furatátmérő acélban
	Furatátmérő fában
	Furatátmérő kőben
	Tokmányba befogható méretek
	Csavarátmérő
	Súly az „EPTA-Procedure 01” (01 EPTA-szabvány) szerint
	Alacsony fordulatszám
	Magas fordulatszám
	A nyomaték csökkentése
	A nyomaték növelése
*	A forgatónyomaték az alkalmazásra kerülő akkumulátortól függ. A megadott értékek az ProCORE 18V 8 Ah akkumulátorra vonatkoznak.
(**)	Számjegyeket vagy betűket tartalmazhat
(Ax - Zx)	Jelölés belső célokra

Jel	Nemzetközi egység	Magyarázat
U	V $\overline{\text{---}}$	Elektromos egyenfeszültség
f	Hz	Frekvencia
n_0	/min, min $^{-1}$, rpm, r/min	Üresjáratú fordulatszám (teljesen feltöltött akkumulátor mellett)
n_s	/min, min $^{-1}$	Ütésszám
M_{\dots}	Nm	Nyomaték (maximális/kemény/puha)*
T_{CHARGE}	°C	Megengedett környezeti hőmérséklet a töltés során
\varnothing	mm	Egy körkeresztmetszetű alkatrész átmérője

Jel	Nemzetközi egység	Magyarázat
L_{pA}	dB	Hangnyomás szint
L_{wA}	dB	Hangteljesítmény szint
L_{pCpeak}	dB	Hangnyomásszint csúcscérték
$K...$		Szórás
a	m/s^2	A rezgés kibocsátási összérték (a három irányban mért rezgés vektorösszege) az EN 62841 szabványnak megfelelően
$a_{h,D}$	m/s^2	átlagos rezgésérték fémbe végzett fúrás esetén
$a_{h,D}$	m/s^2	átlagos rezgésérték betonba végzett ütvefúrás esetén
a_h	m/s^2	a rezgési összértékek számtani középértéke
	m, s, kg, A, mm, V, W, Hz, N, °C, dB, min, m/s^2	Az SI nemzetközi egységrendszer alapegységei és levezetett egységei.

Az Ön biztonsága érdekében.

FIGYELMEZTETÉS

Olvassa el az összes biztonsági figyelmeztetést és előírást.

A következőkben leírt előírások betartásának elmulasztása áramütésekhez, tűzhoz és/vagy súlyos testi sérülésekhez vezethet.

Kérjük a későbbi használatra gondosan őrizze meg ezeket a biztonsági előírásokat és utasításokat.



Ne használja ezt az elektromos kéziszerszámot, mielőtt gondosan el nem olvasta és meg nem értette ezt a kezelési útmutatót és a mellékelt „Általános biztonsági tájékoztatót” (dokumentáció száma: 3 41 30 465 06 0). A fent megnevezett dokumentációt a későbbi használatához őrizze meg és az elektromos kéziszerszám továbbadása vagy eladása esetén adja tovább az új tulajdonosnak.

Ugyanígy tartsa be az idevonatkozó helyi munkavédelmi rendelkezéseket.

Az elektromos kéziszerszám rendeltetése.

A kézzel vezetett, akkumulátorral üzemeltetett fúró/csavarozógép a FEIN cég által engedélyezett számszámokkal és tartozékokkal, vízhozzávezetés nélkül az időjárás hatásaitól védett helyen csavarok és anyák be- és kihajtására, fémekben, fában és műanyagban, végzett fúrásra és csavarozásra valamint kőben végett ütvefúrásra (a ASCM18-4 QMP AS (**)) típus) szolgál.

Olyan környezetekben, ahol zavaró hatások lépnek fel, az üzemeselési minőség csökkenhet, például korlátozott időtartamú leállások, a működés vagy a rendeltetészerű viselkedés korlátozott időtartamú legyengülése léphet fel, és előfordulhat, hogy a problémák megszüntetéséhez a kezelő személy beavatkozására van szükség.

Biztonsági előírások fúrógépekhez.

Biztonsági előírások minden munkához.

Ütvefúráshoz viseljen fülvédőt. A zaj a hallóképesség elvesztéséhez vezethet.

Használja a pótfogantyút. Ha elveszti az uralmát a berendezés felett, ez sérülésekhez vezethet.

Az elektromos kéziszerszámot csak a szigetelt markolatfelületeknél fogva vezesse, ha olyan munkát végez, amelynek során a betétszerszám vagy a csavarok kívülről nem látható elektromos vezetékekhez érhetnek. Egy feszültség alatt álló vezeték megérintése következtében a berendezés fémrészei szintén feszültség alá kerülhetnek és áramütéshez vezethetnek.

Biztonsági előírások hosszú fúrófejek használatához.

Semmiképpen se dolgozzon a fúróhoz megadott maximumánál magasabb fordulatszámmal. Magasabb fordulatszámok esetén a fúró könnyen meggörbülhet, ha a munkadarabbal való érintkezés hiányában szabadon foroghat és ez sérülésekhez vezethet.

A fúrás eljárás mindig alacsony fordulatszámmal és úgy kezdje, hogy a fúró már érintkezésben legyen a munkadarabbal. Magasabb fordulatszámok esetén a fúró könnyen meggörbülhet, ha a munkadarabbal való érintkezés hiányában szabadon foroghat és ez sérülésekhez vezethet.

Ne gyakoroljon túl erős nyomást a fúróra és csak a fúró hossz tengelye irányában gyakoroljon arra nyomást. A fúrók meggörbülhetnek, ennek következtében eltörhetnek, ilyenkor a kezelő elvesztheti az uralmát a berendezés felett és ez sérüléseket okozhat.

Biztonsági információk.

Ne használjon megrongálódott elektromos kéziszerszámokat. Az elektromos kéziszerszám minden egyes használata előtt ellenőrizze a házat és a többi komponenset, nincsenek-e megrongálódva, például nem találhatók-e rajtuk repedések vagy törések.

Csak jóváhagyott akkumulátorokat használjon. Nem kompatibilis akkumulátorok alkalmazása esetén a berendezés nem indul el.

Ügyeljen a munkaterület alatt fekvő rejtett elektromos vezetékekre, gáz- és vízcövekre. Ellenőrizze a munka megkezdése előtt a munkaterületet, használjon ehhez például egy fémkereső készüléket.

Viseljen személyi védőfelszerelést. Használjon az alkalmazásnak megfelelő teljes védőálarcot, szemvédőt vagy védőszemüveget. Amennyiben célszerű, viseljen porvédő álarcot, zajtompító fülvédőt, védő kesztyűt vagy különleges kötényt, amely távol tartja a csiszolószerszám- és anyagrészcskéket.

Mindenképpen védje meg a szemét a kirepülő idegen anyagoktól, amelyek a különböző alkalmazások során keletkeznek. A por- vagy védőálarcnak meg kell szűrnie a használat során keletkező port. Ha hosszú ideig ki van téve az erős zaj hatásának, elvesztheti a hallását.

Ha a magasban dolgozik, kerítse be a munkaterület alatti tartományt és biztosítsa az elektromos kéziszerszámot és a munkadarabot leesés ellen.

Az elektromos kéziszerszámot csak egy stabil munkavégzési felületen használja és gondoskodik arról, hogy szilárd, biztos alapon álljon.

A megmunkálásra kerülő munkadarabot megfelelően rögzítse. Egy befogó szerkezettel rögzített munkadarab biztonságosabban van rögzítve, mintha csak a kezével tartaná.

Tartsa szorosan az elektromos kéziszerszámot. Rövid időre igen nagy nyomatek léphet fel.

Ne munkáljon meg a berendezéssel magnéziumot tartalmazó anyagokat. Ellenkező esetben tűzveszély lép fel.

Ne munkáljon meg a berendezéssel CFK-t (szénszállal erősített műanyagot) vagy azbeszttel tartalmazó anyagokat. Ezek az anyagok rákkeltő hatásúak.

Az elektromos kéziszerszámra táblákat és jeleket csavarokkal vagy szegecsekkel felerősíteni tilos. Egy megrongálódott szigetelés már nem nyújt védelmet az áramütés ellen.

Ne használjon olyan tartozékokat, amelyeket nem az elektromos kéziszerszámot gyártó cég fejlesztett ki, vagy amelynek használatát az nem engedélyezte. Biztonságos üzemelést csak úgy lehet elérni, ha a tartozék pontosan hozzillik az Ön elektromos kéziszerszámához.

Rendszeresen tisztítsa ki egy fémmentes tárggyal az elektromos kéziszerszám szellőzőnyílásait. A motorventilátor beszívja a port a motorházba. Ez túlságosan sok fémpor felgyülemzése esetén villamos zárlatot okozhat.

Sohase nézzon bele közelről az elektromos kéziszerszám lámpája által kibocsátott fénybe. Sohase irányítsa a lámpa fényét a közelben tartózkodó más személyek szemébe. A lámpa által kibocsátott sugárzás káros lehet a szemre.

Sohase irányítsa az elektromos kéziszerszámot saját magára, vagy a közelben tartózkodó más személyekre, vagy állatokra. Ez az éles vagy forró szerszámok által okozott sérülésekhez vezethet.

Az akkumulátor (akkumulátor-blokk) felhasználása és kezelése.

Ezek a biztonsági előírások csak a 18V-FEIN lithium-ionos AMPShare akkumulátorokra vonatkoznak!

Az akkumulátort csak AMPShare partnerek termékeiben használja. Az AMPShare megjelölésű 18V akkumulátorok a következő termékekkel teljesen kompatibilisek:

- a FEIN-18V-AMPShare-rendszerhez tartozó összes termékkel
- az AMPShare-partnerek összes 18V-os termékével.

A nem az elektromos kéziszerszámhoz való, megrongálódott, javított vagy újrafeldolgozott akkumulátorokkal, utánzatokkal és idegen gyártmányú akkumulátorokkal végzett munka, illetve az ilyen akkumulátorok feltöltése tűz- és/vagy robbanásveszélyes.

Vegye tekintetbe a termék Kezelési Útmutatójában található akkumulátor-javaslatokat. Az akkumulátorokat és a terméket csak így lehet biztonságosan üzemeltetni, és így az akkumulátorok védve vannak a veszélyes túlterhelések ellen.

Az akkumulátorokat csak a FEIN vagy egy AMPShare-partner által ajánlott töltőkészülékben töltsse fel. Ha egy bizonyos akkumulátortípus feltöltésére szolgáló töltőkészülékben egy másik akkumulátort próbál feltölteni, tűz keletkezhet.

Az akkumulátor részben feltöltve kerül kiszállításra. Az akkumulátor teljes teljesítményének biztosítására az első alkalmazás előtt töltsse fel teljesen az akkumulátort a töltőkészülékben.

Az akkumulátorokat olyan helyen tárolja, ahol azokhoz gyerekek nem férhetnek hozzá.

Az akkumulátorokat nem szabad szétszerelni, kinyitani vagy feldarabolni. Ne tegye ki az akkumulátort mechanikus lökéseknek. Az akkumulátor megrongálódása és szakszerűtlen használata esetén abból káros gőzök és folyadékok léphetnek ki. A gőzök ingerelhetik a légzőutakat. A kilépő akkumulátorfolyadék irritációkat vagy égéses bőrsérüléseket okozhat.

Ha az akkumulátorfolyadék érintkezésbe jut a bőrrel, azt bő vízzel azonnal öblítse le. Ha akkumulátorfolyadék jut a szemébe, tiszta vízzel mossa ki és azonnal menjen orvoshoz!

Ha az akkumulátorfolyadék a szomszédos tárgyakat benedvesítette, ellenőrizze az érintett alkatrészeket. Viseljen védőkesztyűt és kerülje így el, hogy a folyadék megérintse a bőrt. Tisztítsa meg egy száraz háztartási papírral, illetve szükség esetén cserélje ki az alkatrészeket. A kilépő gőzök ingerelhetik a légzőutakat. A kilépő akkumulátorfolyadék irritációkat vagy égéses bőrsérüléseket okozhat.

Sohase zárja rövidre az akkumulátor pólusait. Tartsa távol a használaton kívüli akkumulátort irodai kapcsoktól, pénzérméktől, kulcsoktól, szögektől, csavaroktól és más kisméretű fémtárgyaktól, amelyek áthidalhatják az érintkezőket. Az akkumulátor érintkezői közötti rövidzárlat égési sérüléseket vagy tüzet okozhat.

Éles tárgyak, például szögek vagy csavarhúzó, valamint külső erőbehatások megrongálhatják az akkumulátort. Ekkor belső rövidzárlat léphet fel, az akkumulátor kigyulladhat, füstölni kezdhet, felrobbanhat vagy túlhevülhet.

Sohase próbáljon meg megrongálódott akkumulátorokat karbantartani. Az akkumulátoron karbantartási munkákat csak a gyártó vagy egy erre feljogosított vevőszolgálat végezhet.



Óvja meg az akkumulátort a forróságtól, például a tartós napsugárzástól, a tűztől, az elszennyeződésektől, a víztől és a nedvességtől.



Ellenkező esetben robbanás- és tűzveszély áll fenn.

Az akkumulátort csak -20 °C és +50 °C közötti környezeti hőmérséklet mellett üzemeltesse. Ezért például nyáron ne hagyja az autóban az akkumulátort. < 0 °C alatti hőmérsékletek esetén a készülék típusától függően teljesítménykorlátozás léphet fel.

Az akkumulátort csak 0 °C és +35 °C közötti környezeti hőmérsékletek mellett töltsse. Az USB-csatlakozóval ellátott akkumulátorokat +10 °C és +35 °C közötti környezeti hőmérsékletek mellett csak ezen az USB-csatlakozón keresztül töltsse. A megengedett hőmérséklettartományon kívüli töltés az akkumulátort megrongálhatja vagy megnövelheti a tűzveszélyt.

A kiült akkumulátorokat óvatosan kezelje. Az akkumulátorok veszélyforrást jelentenek, mert igen magas rövidzárlati áramot hozhatnak létre. A lítium-ionos akkumulátorok akkor sem merülnek ki teljesen, ha úgy tűnik, hogy teljesen kimerült állapotban vannak.

Ne merítse bele az akkumulátort folyadékokba, mint például (sós) vízbebe vagy italokba. A folyadékokkal való érintkezés megrongálhatja az akkumulátort. Ez hőfejlődéshez, füstképződéshez, vagy az akkumulátor kigyulladásához vagy felrobbanásához vezethet. Az akkumulátort ne használja tovább, forduljon egy a FEIN által erre feljogosított vevőszolgálathoz.

Ha egy akkumulátor megrongálódott, ne használja. Egy akkumulátor használatát azonnal meg kell szakítani, ha a szokásostól eltérő jelenségek, például szagképződés, erős hőképződés, elszíneződés vagy alakváltozás. Az üzem folytatásakor az akkumulátorban erős hőképződés vagy füst léphet fel, az akkumulátor kigyulladhat vagy felrobbanhat.

Ne nyissa fel, ne zúzza szét, ne melegítse túl és ne égesse el az akkumulátort. Ellenkező esetben égési sérülések veszélye és tűzveszély áll fenn. Tartsa be a gyártó előírásait.

A meggyulladt lítium-ionos akkumulátorokat vízzel, homokkal vagy tűzoltó takaróval oltsa el.

Kerülje el a fizikai ütések/behatásokat. Az ütések vagy a tárgyak behatolás megrongálhatja az akkumulátorokat. Ez szivárgásokhoz, hőfejlődéshez, füstképződéshez, vagy az akkumulátor kigyulladásához vagy felrobbanásához vezethet.

Sohase töltsse fel éjjel felügyelet nélkül az akkumulátort. Ellenkező esetben bizonyos esetekben tűz- és robbanásveszély áll fenn.

Az akkumulátort csak akkor vegye ki az eredeti csomagolásból, ha használni akarja.

Az akkumulátort csak kikapcsolt állapotú elektromos kéziszerszámból vegye ki.

Az elektromos kéziszerszámon végzendő bármely munka megkezdése előtt vegye ki az akkumulátort az elektromos kéziszerszámból. Ha az elektromos kéziszerszám akaratlanul elindul, sérülésveszély áll fenn.

Óvja meg az akkumulátort a nedvességtől és a víztől.

Az akkumulátor és az elektromos kéziszerszám elszennyeződött csatlakozásait egy tiszta és száraz kendővel tisztítsa meg.

Az elektromos kéziszerszám szállításához és tárolásához vegye ki abból az akkumulátort.

Tartsa be a FEIN vagy az AMPShare-partner által gyártott töltőkészülék kezelési utasításában található biztonsági előírásokat.

Rezgésszintek és zajkibocsátási értékek

Az ezen előírásokban megadott rezgésszintek és zajkibocsátási értékek az EN 62841 szabványban rögzített mérési módszerrel kerültek meghatározásra és az elektromos kéziszerszámok egymás közötti összehasonlítására használhatók. Az értékek a rezgési és zajterhelés ideiglenes becsülésére is alkalmazhatók.



A megadott rezgésszintek és zajkibocsátási értékek az elektromos kéziszerszám új alkalmazási területeire vonatkoznak.

Ha azonban az elektromos kéziszerszámot más célokra, eltérő betétszerszámokkal vagy nem kielégítő karbantartás mellett használják, a rezgési összértékek és a zajkibocsátási értékek eltérhetnek az itt megadott értékektől. Ez az egész munkaidőre vonatkozó rezgési és zajterhelést lényegesen megnövelheti.

A rezgési és zajterhelés pontos megbecsüléséhez figyelembe kell venni azokat az időszakokat is, amikor a berendezés kikapcsolt állapotban van, vagy amikor be van ugyan kapcsolva, de nem kerül ténylegesen használatra. Ez az egész munkaidőre vonatkozó rezgési és zajterhelést lényegesen mértékben csökkentheti.



Hozzon kiegészítő biztonsági intézkedéseket a kezelőnek a rezgések és a zajkibocsátás hatása elleni védelmére, például: Az elektromos kéziszerszám és a betétszerszámok karbantartása, a kezek melegen tartása, a munkamenetek megszervezése.

A veszélyes porfajták kezelése

Az ezen termékkel végzett anyaglemunkáló munkaműveletek során porok keletkeznek, amelyek veszélyesek lehetnek.

Egyes porok, például azbeszt és azbesztet tartalmazó anyagok, ólomtartalmú festékek, fémek, egyes fafajták, ásványi anyagok, köveket tartalmazó nyersanyagok szilikáttjai, festékelőanyagok, faanyagvédő szerel és a vízi járművek védelmére használt rohadás gátló anyagok porainak megérintése vagy belélegzése egyes személyeknél allergiás reakciókat, légúti betegségeket, rákot válthatnak ki vagy megkárosíthatják a szaporodási szerveket. A porok belélegzésekor fellépő kockázat mértéke az expozíciótól függ. Használjon a keletkező

pornak megfelelően beállított elszívást, valamint személyes védőfelszerelést. Gondoskodjon a munkahely jó szellőztetéséről. Az azbesztet tartalmazó anyagok megmunkálását hagyja szakemberekre.

A fapороk és a könnyűfémek porai, a csiszolás során keletkező por és vegyszerek forró keveréket hátrányos körülmények mellett maguktól meggyulladhatnak vagy robbanást okozhatnak. Kerülje el a porgyűjtő tartály irányában a szikraszórást, valamint a termék és a megmunkálásra kerülő anyag túlmelegedését. Időben ürítse ki a porgyűjtő tartályt. Ügyeljen a nyersanyag gyártójának megmunkálási előírásaira és a megmunkálásra kerülő anyagokkal kapcsolatos, az Ön tartózkodási helyén érvényben levő előírásokra.

Üzembe helyezés

A termék minden egyes használata előtt hajtsa végre a következő lépéseket:

- Ellenőrizze a termék előírás szerű állapotát és a termék működőképességét.
- Ellenőrizze a betétszerszám szilárd rögzítését.

Kezelés.

A forgásirány-átkapcsolót és a fokozatváltó kapcsolót csak álló motor mellett szabad átkapcsolni.

Mindig ütközésig tolja el a fokozatváltó kapcsolót. Ellenkező esetben az elektromos kéziszerszám megrongálódhat.

Az elektromos kéziszerszám túlterhelésekor a munkahely megvilágító lámpa 5 másodpercig villog. Túlterhelés esetén az elektromos kéziszerszám kikapcsol.

Állítsa a forgásirány-átkapcsolót a középső helyzetbe, hogy például szállításnál elkerülje a véletlenszerű üzembe helyezést.

Elektronikus forgatónyomatékfüggő lekapcsolás (lásd a 10–11).

A forgatónyomatékot csak álló motor mellett szabad beállítani.

A forgató nyomaték kikapcsolása a kijelölt forgatónyomatékfüggő viselkedéstől függ (lásd a kezelőegységnél).

A motor a beállított forgatónyomaték elérésekor kikapcsol és ekkor (ha aktiválva van) felhangzik és hangjelzés. A kikapcsolás után engedje el a be-/kikapcsolót és egy további csavarozáshoz nyomja be ismét.

A hangjelzést ki és be lehet kapcsolni.

A „” Fúrás üzemmódban az elektronikus forgatónyomaték kikapcsolás nem működik.

Az optimális eredmények eléréséhez nyomja rá elegendő erővel az elektromos kéziszerszámot a csavarra.

Az alsó forgatónyomaték fokozatokban a maximális fordulatszám le van csökkentve.

Kezelőegység

Az (1), (2) és (3) gomb az üzemmód beállítására, illetve a forgatónyomatékfüggő viselkedés beállítására szolgál.

A kijelölt gomb zöld színben világít. Egy gomb működtetésekor felhangzik egy hangjelzés. A (2) gomb 3 másodpercnél hosszabb benyomásával hangjelzést be és ki lehet kapcsolni.

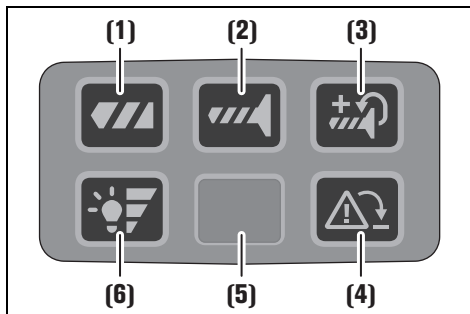

(1) Fúrás

A forgató nyomaték kikapcsolás deaktiválva van.

(2) Csavarozás

A forgató nyomaték kikapcsolás aktiválva van.

A beállított forgatónyomaték elérése után a motor kikapcsol.

(3) Csavarozás utánállítással

A forgató nyomaték kikapcsolás utánállítással aktiválva van.

A beállított forgatónyomaték elérése után a motor csökkentett sebességgel forog tovább.

(4) Visszarúgás felügyelet

A gomb a visszarúgás felügyelet egyszeri kikapcsolására szolgál.

A következő indítás után a visszarúgás felügyelet ismét aktív.

- A gomb zöld színben világít: A visszarúgás felügyelet aktív (alapbeállítás)
- A gomb piros színben világít: A visszarúgás felügyelet kikapcsolt állapotban van vagy meghibásodott.
Ha a visszarúgás felügyelet meghibásodott, a gomb piros színben folytonosan világít és nincs funkciója. Az elektromos kéziszerszám ezen funkció nélkül tovább üzemeltethető. Megfelelően képzett személyzettel azonnal javíttassa ki az elektromos kéziszerszámot és gondoskodjon róla, hogy csak eredeti pótalkatrészek kerüljenek alkalmazásra.
- A gomb piros színben villog (5 másodperc): A betétszerszám leblokkolt

(5) A munkaterület megvilágítása

(6) A munkaterület megvilágítás fényerejének beállítása



A gomb munkaterület megvilágítás fényerő fokozatának beállítására szolgál.

A fokozatok sorrendje: 0-1-2-3-0

Az akkumulátor kezelése.

Az akkumulátort csak a 0 °C ... +35 °C (32 °F ... 95 °F) hőmérséklet tartományban töltsen. Az akkumulátor hőmérsékletének a töltés megkezdésekor a megengedett akkumulátor hőmérséklet tartományon belül kell lennie.

Az akkumulátoron elhelyezett feltöltési kijelző (lásd a 15 oldalon).

A feltöltési szintet az akkumulátoron elhelyezett feltöltési kijelző zöld LED-jeivel lehet kijelyezni. A töltési szint kijelzéséhez nyomja be a  vagy a  gombot. Ha a nyomógomb megnyomása után egy LED sem gyullad ki, akkor az akkumulátor hibás és ki kell cserélni.

Lezuhanás elleni biztosító

A magasban végzett munkákhoz egy az adott termékhez megfelelő lezuhanás elleni biztosítót lehet az erre a célra szolgáló rögzítési pontban rögzíteni.

A magasban csak megfelelő oktatásban részesült személyzet dolgozhat, akik ismerik a szerszámok biztonságával kapcsolatos információkat és a szerszámok magasban való használatát.

FIGYELMEZTETÉS Csak olyan lezuhanás elleni biztosítókat használjon,

amelyek megfelelnek az alábbi kritériumoknak.

Ellenkező esetben súlyos vagy halálos sérülések következhetnek be.

- Csak olyan lezuhanás elleni biztosítókat használjon, amelyek megfelelnek az ANSI/ISEA 121 jelenleg érvényes követelményeinek és amelyeknél a kifeszített heveder hossza nem haladja meg az 1,2 métert.
- Ügyeljen arra, hogy az elektromos kéziszerszám és a rászerezelt tartozékok együttes súlya ne haladja meg a lezuhanás elleni biztosító megengedett maximális terhelését.

Vegye figyelembe a lezuhanás elleni biztosítóhoz mellékeliz biztonsági előírásokat és utasításokat.

Minden használat előtt ellenőrizze a lezuhanás elleni biztosító esetleges megrongálódásait, mind például bevágott, betépődött vagy kirojtosodott szövet és megrongálódott varratok. Megrongálódott lezuhanás elleni biztosítókat nem szabad használni, ezeket azonnal ki kell cserélni.

Minden használat előtt ellenőrizze az elektromos kéziszerszám rögzítési pontjának szoros rögzítését, és esetleges megrongálódásait, mint például repedések és éles peremek. Laza vagy megrongálódott rögzítési pontokat nem szabad a lezuhanás elleni biztosító rögzítésére használni.

Ne használja a lezuhanás elleni biztosítót saját maga biztosítására és ne rögzítse azt saját magára.

Ne próbáljon meg elkapni egy lezuhanó elektromos kéziszerszámot.

Ne használja a lezuhanás elleni biztosítót mozgó alkatrészek közelében. A lezuhanás elleni biztosító ezekbe beleakadhat és nagy veszélyeket okozhat.

A lezuhanás elleni biztosító használata előtt ellenőrizze az elektromos kéziszerszám leszerelhető alkatrészeinek szoros rögzítését.

Győződjön meg róla, hogy a lezuhanás elleni biztosító használata nincs-e negatív behatással az elektromos kéziszerszám és biztonsági berendezései használatára.

A lezuhanás elleni biztosítót csak az itt ábrázolt módon kösse össze az elektromos kéziszerszámon erre a célra előírányszott rögzítési pontban (lásd a 16 oldalon).

Szállítás.

A lithium-ionos-akkumulátorokra a veszélyes árukra vonatkozó követelmények érvényesek. A felhasználóknak az akkumulátorokat a közúti szállításban minden további nélkül szállíthatják.

Ha az akkumulátorok szállításával harmadik személyt (például: légi vagy egyéb szállító vállalatot) bízna meg, akkor figyelembe kell venni a csomagolásra és a megelőzésre vonatkozó különleges követelményeket. Ebben az esetben a küldemény előkészítésébe be kell vonni egy veszélyes áru szakembert.

Csak akkor küldjön el akkumulátorokat, ha a házuk nincs megrongálódva. Ragassza le a nyitott érintkezőket és csomagolja be úgy az akkumulátort, hogy az a csomagoláson belül ne mozoghasson. Vegye figyelembe az adott országon belüli, az előbbieken esetleg túlmenő helyi előírásokat.

Karbantartás és szerviz.



Extrém nehéz üzemeltetési feltételek mellett a fémek megmunkálása során a termék belsejében vezetőképes fémpor rakódhat le.

Fújja gyakran át a termék belső terét a szellőzőnyílásokon keresztül száraz és olajmentes sűrített levegővel.

Az olyan termékeket, amelyek azbeszttel kerültek érintkezésbe, nem szabad javításra leadni. Az azbeszttel szennyezett termékeket az adott országban érvényes, az azbeszttel tartalmazó hulladékokra vonatkozó előírásoknak megfelelően kell ártalmatlanítani.

Javításra szoruló FEIN gyártmányú termékek és tartozékok esetén forduljon a www.fein.com cím alatt a FEIN Vevőszolgálatához.

Öregedés és kopás esetén újítsa fel a terméken található címkéket és figyelmeztetéseket.

Csak eredeti, FEIN gyártmányú pótalkatrészeket használjon. Az adott termék aktuális pótalkatrész-jegyzéke a www.fein.com címen található.

A következő alkatrészeket szükség esetén Ön is kicserélheti:

tartozékok, akkumulátor

Jótállás és szavatosság.

A termékre vonatkozó jótállás a forgalomba hozási országban hatályos törvényes rendelkezéseknek megfelelően érvényes. Termékeinket ezen túlmenően a FEIN jótállási nyilatkozatában leírtaknak megfelelő kiterjesztett garanciával szállítjuk.

A termék szállítmányának tartalma az ezen Üzemeltetési útmutatóban leírásra vagy ábrázolásra kerülő tartozékoknak gyakran csak egy részét tartalmazza.

Megfelelőségi nyilatkozat.

A **CE-nyilatkozat** csak az Európai Unió és az EFTA (Európai Szabadkereskedelmi Társulás) országaira és csak azokra a termékekre érvényes, amelyek az EU- vagy EFTA-piac számára kerültek gyártásra. A terméknek az EU-piacon való forgalombahozatala után az UKCA-jel érvényét veszti.

Az **UKCA-nyilatkozat** csak a brit piacra (Angliára, Walesre és Skóciára) és csak azokra a termékekre vonatkozik, amelyek a brit piac számára kerültek gyártásra. A terméknek a brit piacon való forgalombahozatala után a CE-jel érvényét veszti.

Üzemen kívül helyezés.

1. Válassza el a terméket a hálózattól vagy távolítsa el az akkumulátort.
2. Szerelje le a termékre felszerelt betétszerszámokat és tartozékokat.

Környezetvédelem, hulladékkezelés.



Ne dobja ki az akkumulátorokat a háztartási szemétkébe!

A csomagolásokat, a selejtes elektromos kéziszerszámokat és tartozékokat a környezetvédelmi szempontoknak megfelelően kell újra felhasználni.

Az akkumulátorokat csak kisütött állapotban adja le a megfelelő ártalmatlanításra.

Nem teljesen kisütött akkumulátorok esetén elővigyázatosságból, rövidzárlatok megakadályozására a csatlakozókat szigetelőszalaggal szigetelje le.

Csak az EU-tagországok számára:























A 2006/66/EK irányelv értelmében a meghibásodott vagy elhasznált akkumulátorokat külön kell összegyűjteni és a környezeti előírásoknak megfelelő újrafelhasználásra kell leadni.





















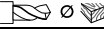

Tartozék.

Csak eredeti, FEIN gyártmányú tartozékokat, használjon, amelyek az adott termékhez szolgálnak. Az adott termékhez megengedett tartozékok jegyzéke a www.fein.com címen található.

Překlad původního návodu k obsluze.

Použité symboly, zkratky a pojmy.

Symbol, značka	Vysvětlení
	Nezbytně čtěte přiložené dokumenty jako návod k obsluze a všeobecná bezpečnostní upozornění.
	Nedotýkejte se rotujících dílů elektronářadí.
	Uposlechněte pokynů ve vedle stojícím textu nebo grafice!
	Dbejte upozornění ve vedlejším textu!
	Všeobecná značka zákazu. Toto počínání je zakázané.
	AMPShare je společný akumulátorový systém, pomocí kterého můžete používat mnoho nástrojů mnoha profesionálních značek pouze s jedním akumulátorem.
	Před tímto pracovním krokem odstraňte z elektronářadí akumulátor. Jinak existuje nebezpečí poranění dané neúmyslným rozběhem elektronářadí.
	Při práci použijte ochranu očí.
	Při práci použijte ochranu sluchu.
	Při práci použijte ochranu rukou.
	Nenabíjejte žádné poškozené akumulátory.
	Chraňte akumulátor před teplem, např. i před dlouhodobým slunečním zářením, před ohněm, nečistotami, vodou a vlhkostí.
	Doplňková informace.
	Oblast uchopení
	Zapnutí
	Vypnutí
	Viz odstavec „Pokyny k obsluze.“
	Chod vpravo
	Chod vlevo
	Pozor: Nedívejte se do žhnoucího zdroje světla!
	Potvrzuje shodu elektronářadí se směrnicemi evropského společenství.
	Potvrzuje shodu elektronářadí se směrnicemi Velké Británie (Anglie, Wales, Skotsko).
	Potvrzuje shodu elektronářadí s národními technickými předpisy celní unie (Bělorusko, Rusko, Kyrgyzstán, Kazachstán a Arménie).

Symbol, značka	Vysvětlení
	Tento symbol potvrzuje certifikaci tohoto výrobku v USA a Kanadě.
 VAROVÁNÍ	Toto upozornění ukazuje možnou nebezpečnou situaci, která může vést k vážným poraněním nebo smrti.
 Li-Ion	Značka recyklace: označuje recyklovatelné materiály
	Vyřazené elektronářadí a další elektrotechnické a elektrické výrobky rozebrané shromážděte a dodejte k opětovnému zhodnocení nepoškozujícímu životní prostředí.
	Označuje recyklovatelné obaly a výrobky, které se musejí navzájem odděleně sbírat a likvidovat.
	Typ akumulátoru
	Typ nabíječky
1.  / 2.  / 3.  / 4. 	1. stupeň chodu/2. stupeň chodu/3. stupeň chodu/4. stupeň chodu
 \varnothing  Fe	Průměr vrtání do oceli
 \varnothing 	Průměr vrtání do dřeva
 \varnothing 	Průměr vrtání do kamene
	Upínací rozsah vrtacího sklíčidla
	Průměr šroubu
	Hmotnost podle EPTA-Procedure 01
	Malý počet otáček
	Velký počet otáček
	Zmenšení kroutícího momentu
	Zvětšení kroutícího momentu
*	Krouticí moment je závislý na použitém akumulátoru. Uvedené hodnoty platí pro akumulátor ProCORE 18V 8 Ah.
(**)	může obsahovat číslice nebo písmena
(Ax – Zx)	Označení pro interní účely

Značka	Jednotka mezinárodní	Vysvětlení
U	V---	Elektrické stejnosměrné napětí
f	Hz	Frekvence
n_0	/min, min ⁻¹ , rpm, r/min	Počet otáček při běhu naprázdno (u plně nabitého akumulátoru)
n_s	/min, min ⁻¹	Počet úderů
$M_{..}$	Nm	Krouticí moment (maximální/tvrký/měkký)*
T_{CHARGE}	°C	Přípustná teplota okolí při nabíjení
\varnothing	mm	Průměr kulatého dílu
L_{pA}	dB	Hladina akustického tlaku
L_{wA}	dB	Hladina akustického výkonu
L_{pCpeak}	dB	Špičková hladina akustického tlaku

Značka	Jednotka mezinárodní	Vysvětlení
$K_{...}$		Nepřesnost
A	m/s^2	Hodnota emise vibrací podle EN 62841 (vektorový součet tří os)
$A_{h,D}$	m/s^2	Střední hodnota vibrací pro vrtání do kovu
$A_{h,1D}$	m/s^2	Střední hodnota vibrací pro přikleповé vrtání do betonu
A_h	m/s^2	Aritmetický průměr celkových hodnot vibrací
	m, s, kg, A, mm, V, W, Hz, N, °C, dB, min, m/s^2	Základní a odvozené jednotky z mezinárodní soustavy jednotek SI .

Pro Vaši bezpečnost.

VAROVÁNÍ Čtěte všechna varovná upozornění a pokyny.

Zanedbání při dodržování varovných upozornění a pokynů mohou mít za následek zásah elektrickým proudem, požár a/nebo těžká poranění.

Všechna varovná upozornění a pokyny do budoucna uschovejte.

 Toto elektronářadí nepoužívejte, dokud jste si důkladně nepřečetli a zcela neporozuměli tomuto návodu k obsluze a též příloženým „Všeobecným bezpečnostním upozorněním“ (číslo spisu 3 41 30 465 06 0). Uchovejte uvedené podklady k pozdějšímu použití a předejte je při zapůjčení nebo prodeji elektronářadí.

Dbejte rovněž příslušných národních ustanovení ochrany při práci.

Určení elektronářadí.

Ruční akumulátorový vrtací šroubovák je určený pro zašroubování a vyšroubování šroubů a matic a pro vrtání a šroubování do kovu, dřeva, umělé hmoty a pro vrtání s přiklepem do kamene (ASCM18-4 QMP AS (**)) pomocí firmou FEIN schválených pracovních nástrojů a příslušenství bez přívodu vody v prostředí chráněném před povětrnostními vlivy.

V rušivém prostředí je možné snížení kvality provozu, jako dočasný výpadek, dočasný omezení funkce nebo určeného provozního chování, pro jehož odstranění je zapotřebí zásah obsluhující osoby.

Bezpečnostní upozornění pro vrtáčky.

Bezpečnostní upozornění pro veškeré práce.

Při přikleповém vrtání noste ochranu sluchu. Působení hluku může způsobit ztrátu sluchu.

Používejte přidavnou rukojeť. Ztráta kontroly může vést k poraněním.

Pokud provádíte práce, při kterých mohou pracovní nástroj nebo šrouby či vruty zasáhnout skrytá elektrická vedení, pak držte stroj na izolovaných uchopovacích plochách. Kontakt s elektrickým vedením pod napětím může přivést napětí i na kovové části stroje a vést k zásahu elektrickým proudem.

Bezpečnostní upozornění při používání dlouhých vrtáků.

V žádném případě nepracujte s vyšším počtem otáček, než je pro daný vrták maximálně přípustný. Při vyšším počtu otáček se může vrták lehce ohnout, pokud se otáčí volně bez kontaktu s obrobkem a to může vést k poraněním.

Proces vrtání začínějte vždy s nižším počtem otáček a v okamžiku, kdy má vrták kontakt s obrobkem. Při vyšším počtu otáček se může vrták lehce ohnout, pokud se otáčí volně bez kontaktu s obrobkem a to může vést k poraněním.

Nepůsobte nadměrným tlakem a pouze v podélném směru vůči vrtáku. Vrták se může ohnout a tím zlomí nebo vést ke ztrátě kontroly a poraněním.

Speciální bezpečnostní předpisy.

Nepoužívejte žádné poškozené elektronářadí. Před každým použitím elektronářadí zkontrolujte poškození tělesa a ostatních komponentů, zda nemají trhliny nebo praskliny.

Používejte pouze přípustné akumulátory. Při použití nekompatibilních akumulátorů se stroj nerozbehne.

Dbejte na skryté položené elektrické vedení, plynové a vodovodní potrubí. Před začátkem práce zkontrolujte pracovní oblast např. přístrojem na zjišťování kovů.

Noste osobní ochranné vybavení. Podle aplikace použijte ochranu celého obličeje, ochranu očí nebo ochranné brýle. Takéž adekvátně noste ochrannou masku proti prachu, ochranu sluchu, ochranné rukavice nebo speciální zástěru, jež Vás ochrání před malými částicemi brusiva a materiálu. Oči mají být chráněny před odletujícími cizími tělisky, jež vznikají při různých aplikacích. Protiprachová maska či respirátor musejí při používání vznikající prach odfiltrovat. Pokud jste dlouho vystaveni silnému hluku, můžete utrpět ztrátu sluchu.

Při práci ve výšce zabraňte v přístupu na plochu pod pracovní oblastí a neustále jistěte elektronářadí a obrobek proti pádu.

Elektronářadí používejte pouze na stabilní pracovní ploše a postarejte se o bezpečný postoj.

Zajistěte obrobek. Obrobek drženy upínacím přípravkem je držen bezpečněji než ve Vaší ruce.

Držte elektronářadí dobře a pevně. Krátkodobě mohou nastat vysoké reakční momenty.

Nepracovávávejte žádný materiál s obsahem hořčíku.

Existuje nebezpečí požáru.

Nepracovávávejte žádnou umělou hmotu zesílenou uhlikovými vlákny a žádný materiál s obsahem azbestu.

Tyto materiály jsou považovány za karcinogenní.

Je zakázáno šroubovat nebo nýtovat na elektronářadí štítky nebo značky. Poškozená izolace nenabízí žádnou ochranu proti úderu elektrickým proudem.

Nepoužívejte žádné příslušenství, které nebylo speciálně vyvinuto nebo povoleno výrobcem elektronářadí. Bezpečný provoz není dán sám od sebe tím, že příslušenství lícuje na Vaše elektronářadí.

Pravidelně čistěte větrací otvory elektronářadí nekovovými nástroji. Ventilátor motoru vtahuje prach do tělesa. To může způsobit při nadměrném nahromadění kovového prachu elektrické ohrožení.

Nikdy se z malé vzdálenosti nedívejte do světla svítilny elektronářadí. Nikdy nemířte světlem svítilny na oči jiných osob, jež se nacházejí v blízkosti. Záření, které je vytvářeno osvětlovacím prostředkem, může být pro oči škodlivé.

Nesměřujte elektronářadí proti sobě ani jiným osobám či zvířatům. Existuje nebezpečí zranění od ostrých nebo horkých pracovních nástrojů.

Používání a zacházení s akumulátorem (akumulátorovým blokem).

Tato bezpečnostní upozornění platí pouze pro Li-iontové akumulátory AMPShare 18V firmy FEIN.

Akumulátor používejte pouze ve výrobcích partnerů AMPShare. Akumulátory 18V označené AMPShare jsou plně kompatibilní s následujícími výrobky:

- všechny výrobky FEIN 18V systému AMPShare
- všechny výrobky 18V partnerů AMPShare.

Při nabíjení a práci s nesprávnými, poškozenými, opravovanými a renovovanými akumulátory, napodobeninami a cizími výrobky existuje nebezpečí požáru a/nebo výbuchu.

Dbejte doporučení k akumulátorům v návodu k obsluze Vašeho výrobku. Jen tak lze akumulátor a výrobek bezpečně provozovat a chránit akumulátory před nebezpečným přetížením.

Akumulátory nabíjejte pouze pomocí nabíječek, jež jsou doporučeny firmou FEIN nebo partnery AMPShare. U nabíječky, která je vhodná pro určitý typ akumulátorů, existuje nebezpečí požáru, pokud se použije s jinými akumulátory.

Akumulátor se dodává částečně nabitý. Pro zaručení plného výkonu akumulátoru jej před prvním použitím v nabíječce zcela nabijte.

Akumulátory uschovávejte mimo dosah dětí.

Akumulátory se nesmějí rozebírat, otvírat nebo rozbíjet. Nevystavujte akumulátory žádným mechanickým rázům. Při poškození a nesprávném používání akumulátoru mohou unikat škodlivé výpary a kapaliny. Výpary mohou dráždit dýchací cesty. Unikající kapalina akumulátoru může vést k podráždění pokožky nebo k popáleninám.

Jestliže přijde pokožka do kontaktu s kapalinou akumulátoru, ihned ji opláchněte velkým množstvím vody. Pokud kapalina akumulátoru vnikne do očí, opláchněte je čistou vodou a neprodleně vyhledejte lékařskou pomoc!

Pokud kapalina akumulátoru potřísnila sousední předměty, zkontrolujte zasažené části. Noste ochranné rukavice, abyste se vyvarovali kontaktu pokožky. Díly očistěte suchými papírovými utěrkami nebo díly případně vyměňte. Unikající výpary mohou dráždit dýchací cesty. Unikající kapalina akumulátoru může vést k podráždění pokožky nebo k popáleninám.

Akumulátor nezkratujte. Nepoužívaný akumulátor udržte mimo kancelářské sponky, mince, klíče, hřebíky, šrouby a jiné malé kovové předměty, které by mohly způsobit přemostění kontaktů. Zkrat mezi kontakty akumulátoru může mít za následek spálení nebo požár.

Díky ostrým předmětům, jako např. hřebík nebo šroubovák, nebo působením vnější síly se může akumulátor poškodit. Může dojít k vnitřnímu zkratu a akumulátor může hořet, kouřit, explodovat nebo se přehřát.

Poškozené akumulátory nikdy neopravujte. Veškerou údržbu akumulátorů by měl provádět výrobce nebo autorizované zákaznické servisy.



Chraňte akumulátor před teplem, např. i před trvalým slunečním zářením, ohněm, nečistotou, vodou a vlhkostí. Hrozí nebezpečí výbuchu a zkratu.



Akumulátor provozujte a skladujte pouze při teplotě okolí mezi -20 °C a +50 °C. Nenechávejte akumulátor např. v létě ležet v autě. Při teplotách < 0 °C může dojít specificky podle zařízení k omezením výkonu.

Akumulátor nabíjejte pouze při teplotě okolí mezi 0 °C a +35 °C. Akumulátor nabíjejte pouze pomocí přípojky USB při teplotě okolí mezi +10 °C a +35 °C. Nabíjení mimo teplotní rozsah může poškodit akumulátor nebo zvýšit nebezpečí požáru.

S vybitými akumulátory zacházejte opatrně.

Akumulátory představují zdroj nebezpečí, poněvadž mohou zapříčinit velmi vysoký zkratový proud. I když se zdánlivě nacházejí Li-ion akumulátory ve vybitém stavu, nikdy se zcela nevybijí.

Akumulátor nikdy neponořujte do kapaliny jako jsou (slaná) vody nebo nápoje. Kontakt s kapalinami může akumulátor poškodit. To může vést k vývinu tepla, kouře, ke vznícení nebo výbuchu akumulátoru. Akumulátor dále nepoužívejte a obraťte se na firmu FEIN autorizovaný zákaznický servis.

Nepoužívejte žádný poškozený akumulátor. Používání akumulátoru se musí okamžitě zastavit, pokud vykazují nenormální vlastnosti, jako např. vývin zápachu, teplo, zbarvení nebo deformace. Při pokračujícím provozu může akumulátor vyvíjet teplo a kouř, vznítit se nebo explodovat.

Akumulátor neotvírejte, nedrťte, nepřehřívajte ani nespalujte. Při nedbní hrozí nebezpečí popálení a požáru. Uposlechněte pokynů výrobce.

Hořící Li-ion akumulátory uhasťe vodou, pískem nebo hasicí dekou.

Vyhýnejte se fyzickým úderům/vlivům. Nárazy a vniknutí předmětů mohou akumulátory poškodit. To může vést k úkapům, vývinu tepla, kouře, vznícení nebo k explozi akumulátoru.

Akumulátor nikdy nenabíjejte bez dozoru přes noc. Při nedbání hrozí podle okolností nebezpečí požáru a výbuchu.

Akumulátor vyjměte z originálního obalu až tehdy, když se má používat.

Akumulátor odnímejte pouze při vypnutém elektronářadí.

Před prací na elektronářadí akumulátor odejměte z elektronářadí. Pokud se elektronářadí neúmyslně rozeběhne, hrozí nebezpečí poranění.

Udržujte akumulátor chráněný před vlhkem a vodou. Znečištěné přípojky akumulátoru a elektronářadí čistěte suchým a čistým hadříkem.

Při přepravě a uskladnění elektronářadí odejměte akumulátor.

Řiďte se bezpečnostními upozorněními v návodech k obsluze nabíječek firmy FEIN nebo partnerů AMPShare.

Hodnoty emise vibrací a hluku

V těchto pokynech uvedené hodnoty emise vibrací a hluku byly změřeny podle normovaných měřících metod v EN 62841 a mohou být použity pro vzájemné porovnání elektronářadí. Hodí se i pro předběžný odhad zatížení vibracemi a hlukem.

 Uvedené hodnoty emise vibrací a hluku reprezentují hlavní použití elektronářadí.

Pokud ovšem bude elektronářadí nasazeno pro jiná použití, s odlišnými pracovními nástroji nebo s nedostatečnou údržbou, mohou se celkové hodnoty vibrací a hluku lišit. To může zatížení vibracemi a hlukem po celou pracovní dobu zřetelně zvýšit.

Pro přesný odhad zatížení vibracemi a hlukem by měly být zohledněny i doby, v nichž je stroj vypnutý nebo sice běží, ale fakticky není nasazen. To může zatížení vibracemi a hlukem po celou pracovní dobu zřetelně zredukovat.

 Stanovte dodatečná bezpečnostní opatření k ochraně obsluhy před účinkem vibrací a hluku jako např.: údržba elektronářadí a pracovních nástrojů, udržování teplých rukou, organizace pracovních procesů.

Zacházení s nebezpečným prachem

Při pracovních procesech s úběrem materiálu pomocí tohoto výrobku vzniká prach, který může být nebezpečný.

Dotyk nebo vdechnutí některého prachu jako např. azbestu a materiálů s obsahem azbestu, olovnatých nátěrů, kovu, některých druhů dřeva, minerálů, částecek křemičitanů z materiálů s obsahem kamene, rozpouštědel barev, prostředků na ochranu dřeva, antivegetativních nátěrů plavidel, může u osob vyvolat alergické reakce, onemocnění dýchacích cest, rakovinu nebo poruchy reprodukce. Riziko dané vdechnutím

prachu závisí na expozici. Použijte odsávání určené na daný vznikající prach a též osobní ochranné vybavení. Postarejte se o dobré větrání pracovního místa. Opracování materiálů s obsahem azbestu přenechte pouze odborníkům.

Dřevěný prach a prach lehkých kovů, horké směsi z brusného prachu a chemických látek se mohou za nepříznivých podmínek samy vznítit nebo způsobit výbuch. Zabraňte odletu jisker ve směru nádoby na prach a též přehřátí výrobku a broušeného materiálu. Nádoby na prach včas vyprazdňujte. Dbejte upozornění výrobce materiálů k jejich opracování a též ve Vaší zemi platných předpisů pro opracované materiály.

Uvedení do provozu.

Před každým použitím výrobku proveďte následující kroky:

- Zkontrolujte řádný stav a funkčnost výrobku.
- Zkontrolujte pevné usazení pracovního nástroje.

Obsluha.

Přepínač směru otáčení a přepínač volby stupně převodu ovládáte pouze za stavu klidu motoru. Přepínač volby stupně převodu posuňte vždy až na doraz. Elektronářadí se jinak může poškodit. Přetížení elektronářadí je indikováno blikáním osvětlení pracovní oblasti po dobu 5 sekund. Při přetížení se elektronářadí vypne.

Aby se zabránilo neúmyslnému uvedení do provozu, např. při přepravě, dejte přepínač směru otáčení do střední polohy.

Elektronické odpojení krouticího momentu (viz strany 10–11).

Krouticí moment nastavujte pouze za stavu klidu motoru.

Krouticí moment je závislý na zvolené momentové charakteristice (viz Ovládací jednotka).

Motor se vypne při dosažení nastaveného krouticího momentu a zazní signální tón (je-li aktivován). Po nastalém vypnutí uvolněte spínač a pro další šroubování jej opět stiskněte.

Signální tón můžete zapnout a vypnout.

Při práci v režimu vrtání „“ nenastane žádné elektronické odpojení krouticího momentu.

Elektronářadí tlačte proti šroubu dostatečně silně, abyste získali dobré výsledky práce.

V dolních stupních krouticího momentu je maximální počet otáček zredukován.

Ovládací jednotka

Tlačítka (1), (2) a (3) slouží pro nastavení pracovního režimu resp. pro volbu momentové charakteristiky. Zvolené tlačítko svítí zeleně. Při stisku tlačítka zazní signální tón. Stiskem tlačítka (2) na déle než 3 sekundy se signální tón zapne nebo vypne.

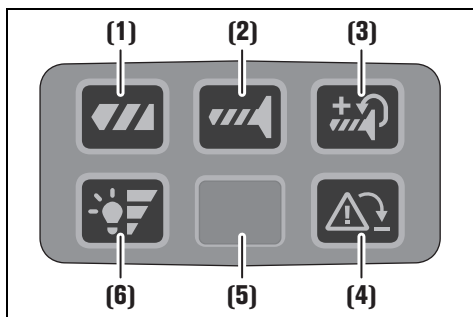
**(1) Vrtání**

Odpojení krouticího momentu je deaktivované.

(2) Šroubování

Odpojení krouticího momentu je aktivované.

Po dosažení krouticího momentu se motor vypne.

(3) Šroubování s dotažením

Odpojení krouticího momentu s dotažením je aktivované.

Po dosažení nastaveného krouticího momentu se motor dále otáčí sníženou rychlostí.

(4) Hlídaní zpětného rázu

Tlačítko slouží pro jednorázové vypnutí hlídání zpětného rázu.

Při dalším rozběhu výrobku je hlídání zpětného rázu opět aktivní.

– Tlačítko svítí zeleně: hlídání zpětného rázu aktivní (základní nastavení)

– Tlačítko svítí červeně: hlídání zpětného rázu vypnuté nebo vadné.

Je-li hlídání zpětného rázu vadné, svítí tlačítko trvale červeně a tlačítko je nefunkční. Elektronářadí lze bez této funkce dále provozovat. Nechte elektronářadí neprodleně opravit kvalifikovaným odborným personálem a pouze originálními náhradními díly.

– Tlačítko bliká červeně (5 sekund): zablokovaný pracovní nástroj

(5) Osvětlení pracovní oblasti**(6) Nastavení intenzity osvětlení pracovní oblasti**

Tlačítko slouží pro nastavení úrovně intenzity osvětlení pracovní oblasti.

Odstupňování 0-1-2-3-0

Zacházení s akumulátorem.

Nabíjejte akumulátor pouze v rozsahu teplot 0 °C ... +35 °C (32 °F ... 95 °F). Teplota akumulátoru musí být na začátku nabíjecího procesu v rozsahu teploty nabíjení akumulátoru.

Ukazatel stavu nabití na akumulátoru (viz strana 15).

Stav nabití lze zobrazit pomocí zelených LED ukazatele stavu nabití na akumulátoru. Stiskněte tlačítko ukazatele stavu nabití nebo , aby se stav nabití zobrazil.

Pokud se po stisku tlačítka ukazatele stavu nabití nerozsvítí žádná LED, je akumulátor vadný a musí se vyměnit.

Pojistka proti spadnutí

Pro práce ve výškách lze na k tomu určený upevňovací bod namontovat pro výrobek vhodnou pojistku proti pádu.

Práce ve výškách smí provádět pouze vyškolený personál se znalostmi o bezpečnosti nářadí a používání nářadí ve výškách.

 VAROVÁNÍ Používejte pouze takové pojistky proti spadnutí, jež splňují následující kritéria.

Jinak může dojít k těžkým nebo smrtelným zraněním.

- Používejte pouze pojistky proti spadnutí, jež splňují aktuálně platné požadavky podle ANSI/ISEA 121 a maximální natažená délka popruhu nepřekračuje 1,2 m.
- Dbejte na to, aby celková hmotnost elektronářadí včetně namontovaného příslušenství nepřekročila přípustné maximální zatížení pojistky proti spadnutí.

Respektujte bezpečnostní upozornění a pokyny přiložené k pojistce proti spadnutí.

Pojistku proti spadnutí zkontrolujte před každým použitím na poškození jako jsou nařiznutá, natržená či roztržená látka a poškozené švy. Poškozené pojistky proti spadnutí se nesmějí používat a musí se okamžitě nahradit.

Před každým použitím zkontrolujte upevňovací bod na elektronářadí na pevné usazení a poškození jako jsou trhliny a ostré hrany. Uvolněné nebo poškozené upevňovací body se nesmějí použít pro upevnění pojistek proti spadnutí.

Nepoužívejte pojistku proti spadnutí pro vlastní zajištění a neupevňujte ji sami na sebe.

Nepokoušejte se zachytit padající elektrické nářadí.

Nepoužívejte ochranu proti spadnutí v blízkosti pohybujících se dílů. Ochrana proti spadnutí by se do nich mohla zachytit a způsobit velké nebezpečí.

Před použitím ochrany proti spadnutí zkontrolujte, zda jsou odnímatelné díly na elektronářadí pevně usazeny.

Ujistěte se, že použití ochrany proti spadnutí nenarušuje užívání elektronářadí a jeho ochranných zařízení.

Pojistku proti spadnutí připojte pouze zde vyobrazeným způsobem na k tomu určený upevňovací bod elektronářadí (viz strana 16).

Přeprava.

Akumulátory Li-ion podléhají požadavkům legislativy pro nebezpečné zboží. Uživatel může akumulátory bez dalších opatření přepravovat na cestách.

Při zaslání třetími osobami (např.: letecká přeprava nebo spedice) je třeba dbát speciálních požadavků na balení a označení. Při přípravě zásilky zde musí být přizván odborník na nebezpečné zboží.

Akumulátory zasílejte jen tehdy, pokud je těleso nepoškozené. Otevřené kontakty přelepte a akumulátor zabalte tak, aby se v balení nemohl pohybovat. Respektujte prosím i případné navazující národní předpisy.

Údržba a servis.



Při extrémních podmínkách nasazení se může při opracování kovů usazovat uvnitř výrobku vodivý prach. Často vyfukujte

vnitřní prostor výrobku skrz větrací otvory suchým tlakovým vzduchem bez oleje.

Výrobky, které přišly do styku s azbestem, nesmějí být předány do opravy. Azbestem kontaminované výrobky zlikvidujte podle v dané zemi platných předpisů pro likvidaci odpadů s obsahem azbestu.

U porouchaných výrobků a příslušenství firmy FEIN se obraťte na servis FEIN na www.fein.com.

Při vyblednutí a opotřebením obnovte na výrobku nálepky a varovná upozornění.

Používejte pouze originální náhradní díly od firmy FEIN. Aktuální seznam náhradních dílů výrobku naleznete na www.fein.com.

Následující díly můžete, je-li třeba, vyměnit sami: pracovní nástroje, akumulátor

Záruka a ručení.

Záruka na výrobek platí podle zákonných ustanovení země uvedení do provozu. Nad to navíc poskytuje firma FEIN záruku podle prohlášení o záruce výrobce FEIN.

V obsahu dodávky výrobku může být obsažen i jen jeden díl příslušenství popsaného nebo zobrazeného v tomto návodu k obsluze.

Prohlášení o shodě.

CE prohlášení platí pouze pro země Evropské unie a EFTA (European Free Trade Association) a pouze pro výrobky, které jsou určeny pro trh EU nebo EFTA. Po uvedení výrobku do oběhu na trhu EU ztrácí označení UKCA svou platnost.

UKCA prohlášení platí pouze pro britský trh (Anglie, Wales a Skotsko) a pouze pro výrobky, které jsou určeny pro britský trh. Po uvedení výrobku do oběhu na britském trhu ztrácí označení CE svou platnost.

Odstavení z provozu.

1. Odpojte výrobek od sítě nebo odstraňte akumulátor.
2. Demontujte na výrobku namontované pracovní nástroje a příslušenství.

Ochrana životního prostředí, likvidace.



Neodhazujte akumulátory do domovního odpadu!

Obaly, vyřazené elektronářadí a příslušenství dodejte k opětovnému zhodnocení nepoškozujícím životní prostředí.

Akumulátory odevzdejte k řádné likvidaci pouze ve vybitém stavu.

U ne zcela vybitých akumulátorů zaizolujte konektor preventivně proti zkratu pomocí lepící pásky.























Pouze pro země EU:



























Podle evropské směrnice 2006/66/ES musejí být vadné nebo opotřebené akumulátory odděleně shromážděny a předány k recyklaci v souladu s ochranou životního prostředí.

Příslušenství.

Používejte pouze originální příslušenství od firmy FEIN, které je pro výrobek určené. Schválené příslušenství výrobku naleznete na www.fein.com.

Preklad originálneho návodu na použitie.**Používané symboly, skratky a pojmy.**

Symbol, značka	Vysvetlenie
	Bezpodmienečne si prečítajte priloženú dokumentáciu ako Návod na použitie a Všeobecné bezpečnostné predpisy.
	Nedotýkajte sa rotujúcich súčiastok ručného elektrického náradia.
	Dodržiavajte pokyny uvedené v priloženom texte alebo na obrázkoch!
	Dodržiavajte upozornenia uvedené vo vedľajšom texte!
	Značka všeobecného zákazu. Táto činnosť je zakázaná.
	AMPShare je spoločný systém akumulátorov, s ktorým môžete množstvo náradia od mnohých profesionálnych značiek používať iba s jedným akumulátorom.
	Pred týmto pracovným úkonom vyberte z ručného elektrického náradia akumulátor. Inak hrozí následkom neúmyselného rozbehnutia ručného elektrického náradia nebezpečenstvo poranenia.
	Pri práci používajte pomôcku na ochranu zraku.
	Pri práci používajte chrániče sluchu.
	Pri práci používajte pracovné rukavice.
	Nenabíjajte žiadne akumulátory, ktoré sú poškodené.
 	Chráňte akumulátor pred vysokými teplotami, napr. aj pred stálym slnečným žiarením, ohňom, nečistotami, vodou a vlhkosťou.
	Dodatočná informácia.
	Uchopovacia časť náradia
	Zapnúť
	Vypnúť
	Pozri odsek „Návod na používanie.“
	Otáčanie doprava
	Otáčanie doľava
	Dôležité upozornenie: Nepozerajte do zapnutého svetla žiarovky!
	Potvrzuje konformitu ručného elektrického náradia so smernicami Európskeho spoločenstva.
	Potvrzuje zhodu elektrického náradia so smernicami Veľkej Británie (Anglicko, Wales, Škótsko).

Symbol, značka	Vysvetlenie
	Potvrzuje zhodu elektrického náradia s národnými predpismi colnej únie (Bielorusko, Rusko, Kirgizsko, Kazachstan a Arménsko).
	Tento symbol potvrdzuje certifikáciu tohto výrobku v USA a v Kanade.
 POZOR	Toto upozornenie poukazuje na možnú nebezpečnú situáciu, ktorá môže viesť k vážnym poraneniam alebo môže spôsobiť smrť.
	Recyklovacia značka: označuje opätovne použiteľné materiály
	Vyradené ručné elektrické náradie a iné elektrické a elektrotechnické výrobky zbierajte ako triedený odpad a dajte ich na recykláciu zodpovedajúcu ochrane životného prostredia.
	Označuje recyklovateľné obaly a produkty, ktoré musíte zbierať a likvidovať oddelene od seba.
	Typ akumulátora
	Typ nabíjačky
1.  / 2.  / 3.  / 4. 	1. stupeň/2. stupeň/3. stupeň/4. stupeň
 \varnothing  Fe	Vŕtací priemer do ocele
 \varnothing 	Vŕtací priemer do dreva
 \varnothing 	Vŕtací priemer do kameňa
 Δ 	Upínací rozsah skľučovadla
 \varnothing	Priemer skrutky
	Hmotnosť podľa EPTA-Procedure 01
	Nízky počet obrátok
	Vysoký počet obrátok
	Zmenšiť krútiaci moment
	Zväčšiť krútiaci moment
*	Krútiaci moment je závislý od použitého akumulátora. Uvedené hodnoty platia pre akumulátor ProCORE 18V 8 Ah.
(**)	môže obsahovať číslice alebo písmená
(Ax - Zx)	Označenie na interné účely

Značka	Medzinárodná jednotka	Vysvetlenie
U	V $\overline{\text{---}}$	Jednosmerné elektrické napätie
f	Hz	Frekvencia
n_0	/min, min $^{-1}$, rpm, r/min	Počet voľnoběžných obrátok (pri úplne nabitom akumulátore)
n_s	/min, min $^{-1}$	Frekvencia priklepu
M_{\dots}	Nm	Krútiaci moment (maximálne/tvrdo/mätko)*
T_{CHARGE}	°C	Prípustná teplota okolia pri nabíjaní
\varnothing	mm	Priemer okrúhlej súčiastky

Značka	Medzinárodná jednotka	Vysvetlenie
L_{pA}	dB	Hladina zvukového tlaku
L_{wA}	dB	Hladina akustického tlaku
L_{pCpeak}	dB	Špičková hodnota hladiny akustického tlaku
$K_{...}$		Nepresnosť merania
a	m/s^2	Hodnota emisie vibrácií podľa normy EN 62841 (súčet vektorov troch smerov)
$a_{h,D}$	m/s^2	stredná hodnota kmitov pre vŕtanie do kovu
$a_{h,ID}$	m/s^2	stredná hodnota kmitov pre vŕtanie s príklepom do betónu
a_h	m/s^2	aritmetický priemer hodnoty kmitov
	m, s, kg, A, mm, V, W, Hz, N, °C, dB, min, m/s^2	Základné a odvodené jednotky Medzinárodného systému jednotiek SI.

Pre Vašu bezpečnosť.

⚠ POZOR Prečítajte si všetky Výstražné upozornenia a bezpečnostné pokyny.

Zanedbanie dodržiavania Výstražných upozornení a pokynov uvedených v nasledujúcom texte môže mať za následok zásah elektrickým prúdom, spôsobíť požiar a/alebo ťažké poranenie.

Tieto Výstražné upozornenia a bezpečnostné pokyny starostlivo uschovajte na budúce použitie.



Nepoužívajte toto ručné elektrické náradie predtým, ako si dôkladne prečítate tento Návod na používanie ako aj priložené „Všeobecné bezpečnostné pokyny“ (spisové číslo 3 41 30 465 06 0) a kým úplne neporozumiete ich obsahu. Uvedené podklady si dobre uschovajte na neskoršie použitie a v prípade odovzdania ručného elektrického náradia alebo predaja inej osobe ich odovzdajte s náradím.

Rovnako dodržiavajte aj príslušné národné ustanovenia o ochrane zdravia pri práci.

Určenie elektrického náradia.

Rukou vedený, akumulátorom napájaný vŕtací skrutkovač je určený na zaskrutkovanie a vyskrutkovanie skrutiek, ako aj matíc a na vŕtanie a skrutkovanie do kovu, dreva, umelej hmoty, ako aj na príklepové vŕtanie do kameňa (ASCM18-4 QMP AS (**)), a to spoločnosťou FEIN schválenými vloženími, resp. nasadenými nástrojmi a príslušenstvom v prostredí chránenom pred poveternosťou.

V poruchovom prostredí je možné zníženie kvality prevádzky a takisto časovo obmedzený výpadok, časovo obmedzené zníženie funkcie alebo zodpovedajúceho správania počas prevádzky, ktorých odstránenie si bude vyžadovať zásah obsluhujúcej osoby.

Bezpečnostné pokyny pre vŕtačky.

Bezpečnostné pokyny pre všetky druhy prác.

Pri vŕtaní s príklepom používajte chrániče sluchu.

Pôsobenie hluku môže mať za následok stratu sluchu.

Použite prídavnú rukoväť. Strata kontroly nad náradím môže mať za následok poranenie.

Pri vykonávaní prác, počas ktorých by elektrické náradie alebo skrutky mohli zasiahnuť do skrytých elektrických vodičov, držte elektrické náradie za izolované plochy na držanie. Kontakt s vedením pod napätím môže vystaviť napätiu aj kovové časti prístroja a spôsobiť zásah elektrickým prúdom.

Bezpečnostné pokyny pri používaní dlhých vŕtákov.

V žiadnom prípade nepracujte s vyššími obrátkami, ako je maximálny dovolený počet obrátok pre daný vŕták.

Pri vyšších obrátkach sa môže vŕták ľahko skriviť, keď sa môže voľne otáčať bez kontaktu s obrobkom, a spôsobíť poranenie.

Začínajte vždy vŕtanie s nízkymi obrátkami a tak, aby bol vŕták v kontakte s obrobkom. Pri vyšších obrátkach sa môže vŕták ľahko skriviť, keď sa môže voľne otáčať bez kontaktu s obrobkom, a spôsobíť poranenie.

Nepracujte s nadmerným prítlakom a tlačte vždy len v pozdĺžnom smere vŕtáka. Vŕtáky sa môžu zahnúť a následkom toho zlomiť alebo spôsobíť stratu kontroly a poranenie..

Špeciálne bezpečnostné pokyny.

Nepoužívajte poškodené elektrické náradie.

Skontrolujte pred každým použitím telesa a ostatné komponenty elektrického náradia, či nevykazujú poškodenia, ako napr. trhliny alebo lomy.

Používajte iba schválené akumulátory. Pri použití nekompatibilných akumulátorov sa stroj nespustí.

Dávajte pozor na skryté elektrické vedenia, plynové a vodovodné potrubia. Pred začiatkom práce skontrolujte priestor práce napr. pomocou hľadača kovov.

Používajte osobné ochranné prostriedky. Podľa druhu použitia náradia používajte ochranný štít na celú tvár, štít na oči alebo ochranné okuliare. Pokiaľ je to primerané, používajte ochrannú dýchaciu masku, chrániče sluchu, pracovné rukavice alebo špeciálnu zásteru, ktorá Vás uchráni pred odletujúcimi drobnými časticami brusiva a obrábaného materiálu.

Predovšetkým oči treba chrániť pred odletujúcimi cudzími teleskami, ktoré vznikajú pri rôznom spôsobe používania náradia. Ochrana proti prachu alebo

ochranná dýchacia maska musia predovšetkým odfiltrovať konkrétny druh prachu, ktorý vzniká pri danom druhu použitia náradia. Keď je človek dlhšiu dobu vystavený hlasnému hluku, môže utrpieť stratu sluchu.

Uzatvorte pri prácach vo výške plochu pod pracovným priestorom a zaistite, resp. zabezpečte elektrické náradie a obrobok vždy proti spadnutiu na zem.

Používajte elektrické náradie iba na stabilnej pracovnej ploche a postarajte sa o istý a bezpečný postoj.

Zabezpečte obrobok. Obrobok upnutý pomocou upínacieho zariadenia je bezpečnejší ako ten, ktorý pridrživate rukou.

Pri práci ručné elektrické náradie dobre držte. Krátkodobu môžu vznikáť veľké reakčné momenty.

Neobrábajte žiaden materiál, ktorý obsahuje magnézium. Hrozí nebezpečenstvo požiaru.
Neobrábajte žiaden plastový materiál zosilnený uhlíkovým vláknom ani materiál obsahujúci azbest.

Tieto látky sú považované za rakovinotvorné.

Je zakázané skrutkovať alebo nitovať na ručné elektrické náradie nejaké štítky alebo značky. Poškodená izolácia neposkytuje žiadnu ochranu pred zásahom elektrickým prúdom.

Nepoužívajte žiadne príslušenstvo, ktoré nebolo špeciálne vyvinuté alebo schválené výrobcom ručného elektrického náradia. Bezpečná prevádzka nie je zaručená iba tým, že sa určité príslušenstvo na Vaše ručné elektrické náradie hodí.

Pravidelne čistíte vetracie otvory ručného elektrického náradia pomocou nejakých nekovových nástrojov. Ventilátor elektromotora vŕhaje do telesa náradia prach. V prípade nadmierneho nahromadenia kovového prachu to môže spôsobiť ohrozenie elektrickým prúdom.

Nikdy nepozerajte z malej vzdialenosti do svetla pracovnej lampy ručného elektrického náradia. Nikdy nesmerujte svetlo lampy do očí iných osôb, ktoré sa nachádzajú v blízkosti pracoviska. Žiarenie, ktoré vydáva lampka, môže spôsobiť poškodenie zraku.

Nesmerujte ručné elektrické náradie proti sebe samému, ani na iné osoby alebo na zvieratá. Hrozí nebezpečenstvo poranenia ostrými alebo horúcimi pracovnými nástrojmi.

Používanie akumulátorov (akumulátorových blokov) a manipulácia s nimi.

Tieto bezpečnostné pokyny platia iba pre akumulátory 18V-FEIN-Li-Ion-AMPSHare.

Používajte akumulátor iba v produktoch partnerov AMPSHare. 18V-akumulátory s označením AMPSHare sú úplne kompatibilné s nasledujúcimi produktmi:

- všetky produkty systému FEIN-18V-AMPSHare,
- všetky 18V-produkty od partnerov AMPSHare.

Pri práci s nesprávnymi, poškodenými, opravenými alebo upravenými akumulátormi, ako aj pri ich nabíjaní hrozí nebezpečenstvo požiaru a/alebo nebezpečenstvo výbuchu.

Dodržiavajte pokyny týkajúce sa akumulátorov, ktoré sú uvedené v návode na použitie vášho produktu. Iba tak dokážete bezpečne prevádzkovať akumulátor, ako aj produkt a akumulátory budú chránené pred nebezpečným preťažením.

Nabíjajte akumulátory iba nabíjačkami, ktoré sú odporúčané spoločnosťou FEIN alebo jedným z partnerov AMPSHare. V prípade nabíjačky, ktorá je určená pre určitý druh akumulátorov, hrozí nebezpečenstvo požiaru, ak ju použijete s inými akumulátormi.

Akumulátor sa dodáva čiastočne nabitý. Na dosiahnutie plného výkonu akumulátora je potrebné, aby ste akumulátor pred prvým použitím úplne nabili v nabíjačke.

Uchovávajte akumulátory mimo dosahu detí.

Akumulátory nesmiete rozoberať, otvárať a ani rozdrviť. Nevystavujte akumulátory mechanickým úderom. Pri poškodení a neodbornom používaní akumulátora môžu unikáť škodlivé výpary a kvapaliny. Výpary môžu dráždiť dýchacie cesty. Unikajúca kvapalina z akumulátora môže spôsobiť podráždenie pokožky alebo popáleniny.

V prípade kontaktu pokožky s kvapalinou z akumulátora okamžite opláchnite zasiahnuté miesto veľkým množstvom vody. V prípade, že sa kvapalina z akumulátora dostane do očí, vymyte si oči čistou vodou a bezodkladne vyhľadajte lekársku pomoc!

V prípade, že sa kvapalina z akumulátora dostala na susediace predmety, skontrolujte postihnuté časti. Vyvarujte sa kontaktu s pokožkou nosením ochranných rukavíc. Vycistite diely/časti suchou papierovou utierkou a popri prípade poškodené diely/časti vymeňte. Unikajúce výpary môžu dráždiť dýchacie cesty. Unikajúca kvapalina z akumulátora môže spôsobiť podráždenie pokožky alebo popáleniny.

Neskratujte akumulátor. Uchovávajte nepoužívaný akumulátor mimo kancelárskych spíniek, minci, kľúčov, klincov, skrutiek alebo iných malých kovových predmetov, ktoré by mohli spôsobiť premostenie kontaktov. Skrat medzi kontaktmi akumulátora môže mať za následok popáleniny alebo požiar.

Špicaté predmety, ako napr. kliniec, či skrutkovač, alebo vonkajšie pôsobenie sily, môžu poškodiť akumulátor. Môže dôjsť k internému skratu a akumulátor môže horieť, dymiť, vybuchnúť alebo sa môže prehriať.

Poškodené akumulátory nikdy neopravujte. Akúkoľvek údržbu akumulátorov by mal vykonávať iba výrobca alebo splnomocnené servisné strediská.



Chrňte akumulátor pred vysokými teplotami, napr. aj pred stálym slnečným žiarením, ohňom,



nečistotami, vodou a vlhkosťou. Hrozí nebezpečenstvo výbuchu a skratu.

Prevádzkujte a skladujte akumulátor iba pri teplote okolia medzi -20 °C a +50 °C. Nenechávajte ležať akumulátor v aute, napr. v lete. Pri teplotách <0 °C môže dôjsť v závislosti od daného zariadenia k obmedzeniu výkonu.

Nabíjajte akumulátor iba pri teplotách okolia medzi 0 °C a +35 °C. Nabíjajte akumulátor s prípojkou USB iba cez túto prípojku a pri teplotách okolia medzi +10 °C a +35 °C. Nabíjanie mimo tohto teplotného rozsahu môže poškodiť akumulátor alebo zvýšiť nebezpečenstvo požiaru.

Zaochádzajte s nabitými akumulátormi opatrne. Akumulátory predstavujú zdroj nebezpečenstva, pretože môžu spôsobiť veľmi vysoký skratový prúd. Aj keď sa lítiovo-iónové akumulátory nachádzajú v zdanlivo vybitom stave, nikdy nie sú úplne vybité.

Neponárajte akumulátor do kvapalín, ako napr. do (slanej) vody alebo nápojov. Kontakt s kvapalinami môže poškodiť akumulátor. Môže to spôsobiť vysoké teploty, dym, zapálenie alebo výbuch akumulátora. Akumulátor ďalej nepoužívajte a obráťte sa na servis pre zákazníkov autorizovaný spoločnosťou FEIN.

Nepoužívajte poškodený akumulátor. Používanie akumulátora musíte okamžite prerušiť a zastaviť nď vtedy, keď akumulátor začne vykazovať nenormálne vlastnosti, ako napríklad vznik zápachu, vysoké teploty, sfarbenie alebo deformácie. Pri pokračovaní v používaní môže akumulátor vyvíjať vysoké teploty, ako aj dym a môže sa zapáliť a vybuchnúť.

Akumulátor neatvárajte, nestláčajte, neprehrievajte a ani ho nespálajte. Pri nerešpektovaní hrozí nebezpečenstvo popálenia a požiaru. Riadte sa inštrukciami výrobcu.

Zahaste horiace lítiovo-iónové akumulátory vodou, pieskom alebo dekou na hasenie.

Zabráňte a vyvarujte sa fyzickým úderom/účinkom. Údery a vniknutia predmetov môžu poškodiť akumulátory. Môže to spôsobiť netesnosť, vysoké teploty, dym, zapálenie alebo výbuch akumulátora.

Nikdy nenabíjajte akumulátor bez dozoru, napríklad počas noci. V prípade nerešpektovania hrozí v závislosti od okolností nebezpečenstvo požiaru a výbuchu.

Vyberte akumulátor zo svojho originálneho balenia až vtedy, keď sa má použiť.

Odoberte akumulátor iba pri vypnutom elektrickom náradí.

Pred prácami na elektrickom náradí odoberte z elektrického náradia akumulátor. Ak sa elektrické náradie neúmyselne spustí, hrozí nebezpečenstvo poranenia.

Chrňte akumulátor pred vlhkosťou a vodou. Čistite znečistené prípojky akumulátora a elektrického náradia suchou a čistou utierkou.

Pri preprave a uschovaní elektrického náradia z neho vyberte akumulátor.

Riadte sa bezpečnostnými pokynmi v návodoch na používanie nabíjačiek od spoločnosti FEIN alebo od partnerov AMPShare.

Hodnoty vibrácií a emisií hluku

V týchto inštrukciách uvedené hodnoty vibrácií a emisií hluku boli merané v súlade s normovanou metódou merania podľa normy EN 62841 a môžete ich použiť na vzájomné porovnávanie zariadení. Sú vhodné aj na predbežný odhad zaťaženia vibráciami a hlukom.

 Uvedené emisné hodnoty vibrácií a hluku reprezentujú hlavné použitia elektrického náradia.

Ak sa ale elektrické náradie použije pre iné aplikácie s odlišnými vložkami, resp. nasadenými nástrojmi alebo s nedostatočnou údržbou, sa môžu celkové hodnoty vibrácií a hodnoty emisie hluku odlišovať. Môže to značne zvýšiť zaťaženie vibráciami a hlukom počas celej doby trvania práce.

Na presný odhad zaťaženia vibráciami s hlukom by ste mali zohľadniť aj časy, v ktorých je zariadenie vypnuté alebo je síce v prevádzke, ale bez skutočného nasadenia. Toto môže značne znížiť zaťaženie vibráciami a hlukom počas celej doby trvania práce.

 Stanovte dodatočné bezpečnostné opatrenia na ochranu operátora pred účinkom vibrácií a hlukom, ako napríklad: Údržba elektrického náradia a nasadených nástrojov, udržiavanie rúk v teple, organizácia pracovných postupov.

Zaochádzanie so zdravím škodlivým prachom

Pri pracovných postupoch s týmto produktom, pri ktorých sa uberá materiál, vzniká prach, ktorý môže byť nebezpečný.

Kontakt a vdýchnutie niektorých druhov prachu, napr. z azbestu a materiálov s obsahom azbestu, náterov s obsahom olova, niektorých druhov dreva, nerastov, častíc silikátu z materiálov obsahujúce kamenivo, rozpúšťadiel farieb, ochranných prostriedkov na drevo, antigenetatívnych farieb pre plavidlá, môže u osôb spôsobovať alergické reakcie, ochorenia dýchacích ciest, rakovinu alebo poruchy reprodukcie. Riziko spôsobené vdýchnutím prachu závisí od expozície. Používajte špeciálne pre vznikajúci prach prispôbené odsávanie a osobné ochranné pracovné prostriedky. Postarajte sa o dobré vetranie pracoviska. Prenehajte spracúvanie a opracovávanie materiálov s obsahom azbestu iba odborníkom. Drevený prach a prach z ľahkých kovov, ako aj chemických látok sa môžu za nepriaznivých podmienok samovznietiť alebo spôsobiť výbuch. Zabráňte iskreniu smerom k nádobe na prach, ako aj prehriatiu produktu a brúsneho materiálu, resp. brusiva. Vyprázdňujte nádobu na prach zväčša. Venujte pozornosť pokynom a upozorneniam od výrobcu materiálu, ako aj vo vašej krajine platným predpisom, ktoré sa týkajú obrábaného materiálu.

Uvedenie do prevádzky.

Vykonajte pred každým použitím produktu nasledujúce kroky:

- Skontrolujte riadny stav a funkčnosť produktu.
- Skontrolujte pevné uloženie vloženého, resp. nasadeného nástroja.

Obsluha a ovládanie.

S prepínačom smeru otáčania manipulujte len vtedy, keď je motor náradia vypnutý.

Zasúvajte prepínač rýchlostných stupňov vždy až na doraz. Inak by sa mohlo toto ručné elektrické náradie poškodiť.

Preťaženie elektrického náradia je na 5 sekúnd indikované blikaním svetidla osvetlenia pracovného priestoru.

Pri preťažení sa toto ručné elektrické náradie automaticky vypne.

Nastavte prepínač smeru otáčania do strednej polohy, aby ste zabránili prípadnému neúmyselnému zapnutiu ručného elektrického náradia, napríklad pri transporte.

Elektronické vypnutie krútiaceho momentu (pozri strany 10–11).

Krútiaci moment nastavujte len po zastavení motora náradia.

Vypnutie krútiacim momentom je závislé od vybraného priebehu krútiaceho momentu (pozri Ovládacia jednotka).

Motor sa pri dosiahnutí nastaveného krútiaceho momentu vypne a zaznie signalizačný tón (ak je aktivovaný). Pustite po vypnutí zapínač/vypínač a za účelom ďalšieho skrútkovania ho znova stlačte.

Zvukový signál môžete vypínať a zapínať.

Pri práci v režime Vrtanie „“ neprebehnú žiadne elektronické vypnutie krútiaceho momentu.

Pritláčajte ručné elektrické náradie na skrútku dostatočnou silou, aby ste dosahovali dobré pracovné výsledky.

Pri nízkych stupňoch krútiaceho momentu je maximálny počet obrátok redukovaný.

Ovládacia jednotka

Tlačidlá (1), (2) a (3) slúžia na nastavenie pracovného režimu, resp. na výber priebehu krútiaceho momentu.

Vybrané tlačidlo svieti zelenou farbou. Pri stlačení tlačidla zaznie signalizačný tón. Stlačením tlačidla (2) na dlhšie ako 3 sekundy zapnete alebo vypnete signalizačný tón.

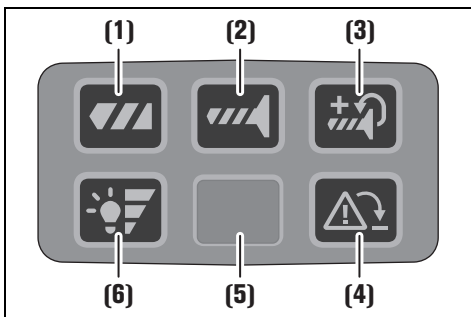

(1) Vrtanie

Vypnutie krútiacim momentom je deaktivované.

(2) Skrútkovanie

Vypnutie krútiacim momentom je aktivované.

Po dosiahnutí nastaveného krútiaceho momentu sa motor vypne.

(3) Skrútkovanie s dotiahnutím

Vypnutie krútiacim momentom s dotiahnutím je aktivované.

Po dosiahnutí nastaveného krútiaceho momentu sa motor otáča ďalej zníženou rýchlosťou.

(4) Monitorovanie spätného rázu

Tlačidlo slúži na jednorazové vypnutie monitorovania spätného rázu.

Pri nasledujúcom spustení produktu je monitorovanie spätného rázu opäť aktívne.

- Tlačidlo svieti zelenou farbou: monitorovanie spätného rázu je aktívne (základné nastavenie)
- Tlačidlo svieti červenou farbou: monitorovanie spätného rázu je vypnuté alebo poškodené. Keď je monitorovanie spätného rázu poškodené, svieti tlačidlo trvale červenou farbou a tlačidlo je bez funkcie. Elektrické náradie môžete bez tejto funkcie naďalej prevádzkovať. Nechajte elektrické náradie obratom opraviť kvalifikovaným odborným personálom a iba s originálnymi náhradnými.
- Tlačidlo bliká červenou farbou (5 sekúnd): zablokovaný vložený, resp. nasadený nástroj

(5) Svetidlo osvetlenia pracovného priestoru

(6) Nastavenie svietivosti svetidla osvetlenia pracovného priestoru



Tlačidlo slúži na nastavenie stupňa jasov svetidla osvetlenia pracovného priestoru.

Odstupňovanie 0-1-2-3-0

Manipulácia s akumulátorom.

Nabíjajte akumulátor iba v teplotnom rozsahu od 0 °C ... +35 °C (32 °F ... 95 °F). Teplota akumulátora musí byť na začiatku procesu nabíjania v teplotnom rozsahu nabíjania akumulátora.

Ukazovateľ stavu nabitia na akumulátore (pozri strana 15).

Stav nabitia možno zobrazíť zelenými LED na ukazovateli stavu nabitia na akumulátore. Stlačte tlačidlo ukazovateľa stavu nabitia  alebo  na zobrazenie stavu nabitia.

Ak po stlačení tlačidla ukazovateľa stavu nabitia nesvieti žiadna LED, je akumulátor poškodený a musíte ho vymeniť.

Poistka proti pádu

Pre práce vo výške môžete na k tomu určený upevňovací bod namontovať pre produkt vhodné zabezpečenie proti pádu.

Práce vo výške smie vykonávať iba výškolený personál s vedomosťami znalosťami, ktoré sa týkajú bezpečnosti práce s náradím a používaním náradia vo výške.

POZOR Používajte iba zabezpečenia proti pádu, ktoré spĺňajú následne uvedené

kritériá. V opačnom prípade môže dôjsť k ťažkým alebo smrteľným poraneniam.

- Používajte iba zabezpečenia proti pádu, ktoré spĺňajú aktuálne platnú požiadavku podľa ANSI/ISEA 121 a neprekračujú maximálnu dĺžku popruhu 1,2 m.
- Venujte pozornosť tomu, aby celková hmotnosť elektrického náradia, vrátane namontovaného príslušenstva neprekročilo prípustné maximálne zaťaženie zabezpečenia proti pádu.

Dbajte na bezpečnostné pokyny a inštrukcie, ktoré sú priložené k poistke proti pádu.

Skontrolujte zabezpečenie proti pádu pred každým použitím, či nevykazuje poškodenia ako, narezané, natrhnuté alebo rozstrapkané tkanivo a poškodené miesta so svami. Poškodené zabezpečenia proti pádu nesmiete používať a musíte ich okamžite nahradiť, resp. vymeniť.

Pred každým použitím skontrolujte upevňovací bod na elektrickom náradí, či je pevný a nevykazuje poškodenia ako trhliny a ostré hrany. Uvoľnené alebo poškodené upevňovacie body nesmiete použiť na upevnenie zabezpečení proti pádu.

Nepoužívajte zabezpečenie proti pádu na vlastné zaistenie, či zabezpečenie a neupevňujte ho na sebe.

Nepokúšajte sa o zachytenie padajúceho elektrického náradia.

Nepoužívajte zabezpečenie proti pádu v blízkosti pohybujúcich sa dielov, či častí. Zabezpečenie proti pádu by sa mohlo v nich zachytiť a spôsobiť veľké nebezpečenstvá.

Skontrolujte pred použitím zabezpečenia proti pádu pevné uloženie, resp. uchytenie uvoľnitelných častí na elektrickom náradí.

Uistite sa, že použitie zabezpečenia proti pádu negatívne neovplyvňuje používanie elektrického náradia a jeho ochranných zariadení.

Pripevnite poistku proti pádu iba tu znázorneným spôsobom na k tomu určený upevňovací bod elektrického náradia (pozri stranu 16).

Preprava.

Lítiovo-iónové akumulátory podliehajú požiadavkám predpisov/zákona o nebezpečných veciach. Akumulátory môže používateľ prepravovať po ceste bez splnenia ďalších podmienok.

Pri preprave tretími stranami (napr.: letecká doprava alebo špedícia) treba dodržiavať osobitné požiadavky týkajúce sa obalov a označenia. V tomto prípade si pri príprave zásielkového kusa musíte prizvať experta na nebezpečné veci.

Zasielajte akumulátory iba vtedy, keď sú ich telesá nepoškodené. Prelepte otvorené kontakty a zabaľte akumulátor tak, aby sa v obale nehýbal. Taktiež, prosím, rešpektujte prípadné obsirnejšie národné predpisy.

Údržba a servis.



Pri extrémnych podmienkach použitia sa môže pri obrábaní kovov vo vnútri produktu ukladať vodivý prach. Často prefukujte vnútorný priestor produktu cez vetracie otvory suchým stlačeným vzduchom bez obsahu oleja. Produkty, ktoré boli v kontakte s azbestom, sa nesmú dávať do opravy. Produkty kontaminované azbestom treba dať na likvidáciu podľa predpisov pre likvidáciu odpadu obsahujúceho azbest, ktoré platia vo Vašej krajine.

Obráťte sa v prípade produktov a príslušenstva od spoločnosti FEIN, ktoré si vyžadujú opravu, na servis spoločnosti FEIN na www.fein.com.

Pri zostarnutí alebo opotrebovaní varovných oznámení na produkte, vymeňte takéto varovné oznámenia za nové.

Používajte iba originálne náhradné diely od spoločnosti FEIN. Aktuálny zoznam náhradných dielov daného produktu nájdete na www.fein.com.

V prípade potreby vymeňte nasledujúce súčiastky: pracovné nástroje, akumulátory

Zákonná záruka a záruka výrobcu.

Zákonná záruka na produkt platí podľa zákonných predpisov v krajine uvedenia do prevádzky. Firma FEIN okrem toho poskytuje záruku podľa vyhlásenia výrobcu FEIN o záruke.

V rozsah dodávky produktu môže byť obsiahnutá iba aj časť príslušenstva, ktoré je opísané alebo vyobrazené v tomto návode na použitie.

Vyhľadanie o konformite.

Vyhľadanie CE platí iba pre krajinu Európskej únie a EFTA (European Free Trade Association) a iba pre produkty, ktoré sú určené pre trh EÚ alebo EFTA. Po uvedení produktu na trh EÚ, stráca značka UKCA svoju platnosť.

Vyhľadanie UKCA platí iba pre britský trh (Anglicko, Wales a Škótsko) a iba pre produkty, ktoré sú určené pre britský trh. Po uvedení produktu na britský trh stráca značka CE svoju platnosť.

Odstavenie z prevádzky

1. Odpojte produkt od siete, alebo odstráňte akumulátor.
2. Odmontujte na produkte namontované vložené, resp. nasadené nástroje a príslušenstvo.

Ochrana životného prostredia, likvidácia.



Nezahadzujte akumulátory do domového odpadu!

Obaly, výrobky, ktoré doslúžili, a príslušenstvo dajte na recykláciu zodpovedajúcu ochrane životného prostredia.

Akumulátory dávajte na predpísanú likvidáciu len vo vybitom stave.

V takom prípade, keď nie sú akumulátory úplne vybité, na zabránenie proti skratom zaizolujte ich kontakty pomocou izolačnej pásky.

Iba pre krajiny EÚ:























Podľa európskej smernice 2006/66/ES sa poškodené alebo použité akumulátory musia zbierať oddelene a priviesť do ekologického procesu opätovného použitia.



















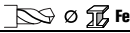
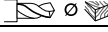

Príslušenstvo.

Používajte iba originálne príslušenstvo od spoločnosti FEIN, ktoré je určené pre daný produkt. Schválené príslušenstvo pre daný produkt nájdete na www.fein.com.

Tłumaczenie oryginalnej instrukcji eksploatacji.

Użyte symbole, skróty i pojęcia.

Symbol, znak	Objaśnienie
	Załączone dokumenty, tzn. instrukcję eksploatacji i ogólne wskazówki bezpieczeństwa należy koniecznie przeczytać.
	Nie należy dotykać części elektronarzędzia będących w ruchu.
	Należy stosować się do zaleceń zawartych w znajdującym się obok tekście lub na rysunku!
	Należy przestrzegać wskazówek w tekście obok!
	Ogólne znaki zakazu. Ten sposób postępowania jest surowo wzbroniony.
	AMPShare jest akumulatorowym systemem, który zezwala na obsługę większej ilości narzędzi różnych marek przy użyciu tylko jednego akumulatora.
	Przed przystąpieniem do tych czynności należy usunąć akumulator z elektronarzędzia. W przeciwnym wypadku istnieje niebezpieczeństwo obrażeń przez niezamierzony rozruch elektronarzędzia.
	Podczas pracy należy używać środków ochrony oczu.
	Podczas pracy należy używać środków ochrony słuchu.
	Podczas pracy należy używać środków ochrony rąk.
	Nie wolno ładować uszkodzonych akumulatorów.
 	Akumulator należy chronić przed wysokimi temperaturami, jak również przed stałym nasłonecznieniem, przed ogniem, zanieczyszczeniami, wodą i wilgocią.
	Informacja dodatkowa.
	Zakres chwytania
	Włączanie
	Wyłączanie
	zob. rozdz. „Wskazówki obsługi.“
	Obroty prawoskrętne
	Obroty lewoskrętne
	Uwaga: Nie patrzeć w zapaloną lampę!
	Potwierdza zgodność budowy elektronarzędzia z wytycznymi Wspólnoty Europejskiej.
	Potwierdza zgodność elektronarzędzia z wytycznymi Wielkiej Brytanii (Anglii, Walii, Szkocji).

Symbol, znak	Objaśnienie
	Potwierdza zgodność elektronarzędzia z lokalnymi przepisami technicznymi Unii Celnej (Białoruś, Rosja, Kirgistan, Kazachstan i Armenia).
	Niniejszy symbol potwierdza certyfikację produktu na rynku USA i Kanady.
	Nieprzestrzeganie tej wskazówki może doprowadzić do poważnych urazów ciała lub nawet utraty życia.
	Znaczek recyklingu: oznacza przydatność materiałów do ponownego przetwórstwa
	Wyeliminowane elektronarzędzia i inne produkty elektrotechniczne i elektryczne należy zbierać oddzielnie i poddać utylizacji zgodnie z zasadami ochrony środowiska.
	Oznacza przydatne do recyklingu opakowania i produkty, wymagające oddzielnego zbierania i utylizacji.
	Rodzaj akumulatora
	Typ ładowarki
1.  2.  3.  4. 	1. Bieg/2. Bieg/3. Bieg/4. Bieg
	Średnica wiercenia w stali
	Średnica wiercenia w drewnie
	Średnica wiercenia w kamieniu
	Zakres mocowania uchwytu wiertarskiego
	Średnica śrub i wkrętów
	Ciężar zgodny z EPTA-Procedure 01 (= z metodą Europejskiej Parlamentarnej Weryfikacji Technologii)
	Niska prędkość obrotowa
	Wysoka prędkość obrotowa
	Zmniejszanie momentu obrotowego
	Zwiększanie momentu obrotowego
*	Moment obrotowy jest zależny od zastosowanego akumulatora. Podane wartości obowiązują dla akumulatora typu ProCORE 18V 8 Ah.
(**)	może zawierać cyfry lub litery alfabetu
(Ax - Zx)	Oznakowanie do celów wewnętrznych

Znak	Jednostka międzynarodowa	Objaśnienie
U	V $_{---$	Elektryczne napięcie stałe
f	Hz	Częstotliwość
n_0	/min, min $^{-1}$, rpm, r/min	Prędkość obrotowa biegu jałowego (przy całkowicie naładowanym akumulatorze)
n_S	/min, min $^{-1}$	Liczba uderów
$M_{...}$	Nm	Moment obrotowy (maksymalny/twardy/miękki)*
T_{CHARGE}	°C	Dopuszczalna temperatura w trakcie ładowania

Znak	Jednostka międzynarodowa	Objaśnienie
\varnothing	mm	Średnica okrągłego elementu
L_{pA}	dB	Poziom hałas
L_{wA}	dB	Poziom mocy akustycznej
L_{pCpeak}	dB	Szczytowy poziom emisji ciśnienia akustycznego
$K_{...}$		Niepewność
a	m/s^2	Wartości łączne drgań (suma wektorowa z trzech kierunków) oznaczone zgodnie z EN 62841
$a_{h,D}$	m/s^2	Średnia wartość drgań dla wiercenia w metalu
$a_{h,ID}$	m/s^2	Średnia wartość drgań dla wiercenia udarowego w betonie
a_h	m/s^2	Średnia liczbowych wartości łącznych drgań
	m, s, kg, A, mm, V, W, Hz, N, °C, dB, min, m/s^2	Jednostki podstawowe i jednostki pochodne wg Międzynarodowego Układu Jednostek Miar SI.

Dla własnego bezpieczeństwa.

⚠ OSTRZEŻENIE Należy przeczytać wszystkie wskazówki i przepisy. Błędy w przestrzeganiu poniższych wskazówek mogą spowodować porażenie prądem, pożar i/lub ciężkie obrażenia ciała.

Należy starannie przechowywać wszystkie przepisy i wskazówki bezpieczeństwa dla dalszego zastosowania.



Nie należy używać elektronarzędzia przed uważnym przeczytaniem i zrozumieniem niniejszej instrukcji eksploatacji, jak również załączonych „Ogólnych wskazówek bezpieczeństwa” (numer 3 41 30 465 06 0). Dokumenty te należy zachować do dalszych zastosowań i przekazać je oddając lub sprzedając elektronarzędzie.

Należy przestrzegać również odpowiednich przepisów krajowych w zakresie bezpieczeństwa elektrycznego i higieny pracy.

Przeznaczenie elektronarzędzia

Ręczna, akumulatorowa wiertarko-wkrętarka jest przeznaczona do wkręcania i wykręcania śrub i nakrętek oraz do wiercenia i wkręcania w metalu, drewnie, tworzywie sztucznym oraz do wiercenia udarowego w kamieniu (ASCM18-4 QMP AS (**)) z wykorzystaniem atestowanych przez firmę FEIN narzędzi roboczych i wyposażenia dodatkowego bez doprowadzenia wody i otoczeniu chronionym przed czynnikami atmosferycznymi.

W otoczeniu będącym źródłem zakłóceń możliwe jest zmniejszenie jakości funkcjonowania maszyny, na przykład czasowe ustanie pracy, czasowe zakłócenie prawidłowego lub zgodnego z przeznaczeniem działania. Usunięcie tego typu usterek konieczna będzie ingerencja osoby obsługującej maszynę.

Wskazówki dotyczące bezpieczeństwa pracy z wiertarkami.

Wskazówki dotyczące bezpieczeństwa podczas wykonywania wszystkich prac.

Podczas pracy wiertarką udarową należy stosować ochronniki słuchu. Oddziaływanie hałasu może spowodować utratę słuchu.

Należy koniecznie stosować uchwyt dodatkowy. Utrata kontroli może spowodować obrażenia u osoby obsługującej.

Podczas wykonywania prac, przy których narzędzie robocze lub śruba mogłaby natrafić na ukryte przewody elektryczne, elektronarzędzie należy trzymać wyłącznie za izolowane powierzchnie rękojeści. Pod wpływem kontaktu z przewodem znajdującym się pod napięciem, metalowe części elektronarzędzia znajdują się również pod napięciem, co spowoduje porażenie prądem osoby obsługującej elektronarzędzie.

Wskazówki dotyczące bezpieczeństwa pracy długimi wiertłami.

W żadnym wypadku nie wolno pracować z wyższą prędkością obrotową niż maksymalnie dopuszczalna prędkość przewidziana dla danego wiertła. Jeżeli wiertło obraca się przy wysokich prędkościach obrotowych bez kontaktu z obrabianym materiałem, może się ono lekko wygiąć i doprowadzić do obrażeń ciała.

Pracę należy zawsze rozpoczynać z niską prędkością obrotową i dopiero wówczas, gdy wiertło ma kontakt z obrabianą powierzchnią. Jeżeli wiertło obraca się przy wysokich prędkościach obrotowych bez kontaktu z obrabianym materiałem, może się ono lekko wygiąć i doprowadzić do obrażeń ciała.

Dociskać wiertło należy wyłącznie prostopadle do obrabianej powierzchni. Nie należy stosować zbyt silnego docisku. Wiertła mogą się skrzywić, a następnie złamać lub spowodować utratę kontroli nad narzędziem oraz spowodować obrażenia ciała.

Szczególne przepisy bezpieczeństwa.

Nie korzystaj z uszkodzonych elektronarzędzi. Każdorazowo przed rozpoczęciem eksploatacji sprawdź, czy nie doszło do uszkodzenia obudowy i innych komponentów, np. ich pęknięcia lub złamania.

Stosuj wyłącznie atestowane akumulatory.

Zastosowanie niekompatybilnych akumulatorów spowoduje, że uruchomienie maszyny nie będzie możliwe.

Należy uważać na leżące w ukryciu przewody elektryczne, rury gazowe i wodociągowe. Przed rozpoczęciem pracy należy skontrolować zakres pracy, np. używając urządzenia do wykrywania metalu.

Należy nosić osobiste wyposażenie ochronne. W zależności od rodzaju pracy, należy nosić maskę ochronną pokrywającą całą twarz, ochronę oczu lub okulary ochronne. W razie potrzeby należy użyć maski przeciwpyłowej, ochrony słuchu, rękawic ochronnych lub specjalnego fartucha, chroniącego przed małymi cząstkami ścieranego i obrabianego materiału. Należy chronić oczy przed unoszącymi się w powietrzu ciałami obcymi, powstałymi w czasie pracy. Maski przeciwpyłowej i ochronna dróg oddechowych muszą filtrować powstający podczas pracy pył. Oddziaływanie hałasu przez dłuższy okres czasu, może doprowadzić do utraty słuchu.

W trakcie prac na wysokości uwzględnij powierzchnię pod obszarem roboczym i zabezpiecz elektronarzędzie i obrabiany element przed upadnięciem.

Stosuj elektronarzędzie tylko na stabilnej powierzchni roboczej i zachowuj stabilną postawę ciała.

Należy używać urządzeń mocujących lub imadła do zamocowania obrabianego przedmiotu. W przypadku, gdy obrabiany przedmiot trzymany jest w ręku, bezpieczna obsługa urządzenia jest niemożliwa.

Elektronarzędzie należy mocno trzymać. Możliwe jest wystąpienie krótkotrwałych wysokich momentów odrzutu.

Nie należy obrabiać materiałów zawierających magnez. Istnieje niebezpieczeństwo pożaru.

Nie należy obrabiać CFK (tworzywa sztuczne wzmacnionego włóknem węglowym) ani materiałów zawierających azbest. Materiały te uznawane są za rakotwórcze.

Zabronione jest przykręcanie lub nitowanie tabliczek i znaków na elektronarzędziu. Uszkodzona izolacja nie daje żadnej ochrony przed porażeniem prądem.

Nie należy używać osprzętu, który nie został wyprodukowany lub dopuszczony przez producenta elektronarzędzia. Fakt, iż dany osprzęt pasuje na elektronarzędzie nie gwarantuje bezpieczeństwa pracy.

Regularnie należy czyścić otwory wentylacyjne elektronarzędzia, używając do tego celu narzędzi niemetalowych. Dmuchawa silnika wciąga kurz do obudowy. Duże nagromadzenie pyłu metalowego może spowodować zagrożenie elektryczne.

Nie wolno patrzeć z bliska w światło lampy elektronarzędzia. Nie wolno w żadnym wypadku świecić lampą w oczy osob, które znajdują się w pobliżu. Promieniowanie wytwarzane przez źródło światła może uszkodzić wzrok.

Nie wolno kierować elektronarzędzia ani w swoim kierunku, ani w kierunku innych osób lub zwierząt. Istnieje niebezpieczeństwo skażenia przez ostre lub gorące narzędzia robocze.

Zastosowanie i obsługa akumulatora (akumulatora blokowego).

Niniejsze wskazówki bezpieczeństwa dotyczą tylko 18-woltowych akumulatorów litowo-jonowych AMPShare firmy FEIN.

Akumulator należy stosować tylko w wyrobach firm partnerskich AMPShare. 18-woltowe akumulatory AMPShare są w pełni kompatybilne z następującymi wyrobami:

- wszystkie wyroby systemu 18-woltowego AMPShare firmy FEIN
- wszystkie 18-woltowe wyroby firm partnerskich AMPShare.

Podczas pracy z niewłaściwymi, uszkodzonymi, reperowanymi lub przerabianymi akumulatorami, a także z podróbkami lub akumulatorami innych producentów, oraz podczas ich ładowania może dojść do pożaru lub eksplozji.

Należy stosować się do zaleceń dotyczących akumulatorów, zawartych w instrukcji eksploatacji wyrobu. Tylko w taki sposób można użytkować akumulator i nabyty wyrób, a także uniknąć niebezpiecznych dla akumulatora przeciążeń.

Akumulatory należy ładować wyłącznie w ładowarkach zalecanych przez FEIN lub jedną z firm partnerskich AMPShare. Ładowanie akumulatorów innych, niż te, które zostały dla danej ładowarki przewidziane, może spowodować zagrożenie pożarowe.

W momencie dostawy akumulator jest naładowany częściowo. Aby zagwarantować wykorzystanie najwyższej wydajności akumulatora, należy przed pierwszym użyciem całkowicie naładować akumulator w ładowarce.

Akumulatory należy przechowywać w miejscu niedostępnym dla dzieci.

Nie wolno rozkładać, otwierać lub przycinać akumulatorów. Należy chronić akumulatory przed czynnikami mechanicznymi. Uszkodzenie akumulatora lub zastosowanie go w sposób niezgodny z przeznaczeniem może doprowadzić do wystąpienia niebezpiecznych oparów lub wycieku niebezpiecznych substancji. Opary mogą podrażnić drogi oddechowe. Wyciekający elektrolit może spowodować podrażnienia skóry lub oparzenia.

W razie kontaktu wyciekającego elektrolitu ze skórą, należy natychmiast opłukać dane miejsce dużą ilością wody. W razie kontaktu wyciekającego elektrolitu z oczami, należy przemyć oczy czystą wodą i niezwłocznie skonsultować się z lekarzem!

Jeżeli wyciekający elektrolit zamoczył znajdujące się w pobliżu elementy urządzenia, należy je skontrolować. Należy unikać bezpośredniego kontaktu przez zastosowanie rękawic ochronnych. Zamoczone elementy należy oczyścić suchym ręcznikiem papierowym lub lub w razie potrzeby wymienić. Opary mogą podrażnić drogi oddechowe. Wyciekający elektrolit może doprowadzić do podrażnienia skóry lub oparzeń.

Nie należy dopuszczać do zwarcia w akumulatorze. Nieużytkowany akumulator należy przechowywać z dala od metalowych elementów, takich jak spinacze, monety, klucze, gwoździe, śruby lub inne małe przedmioty metalowe, które mogłyby spowodować zwarcie biegunów akumulatora. Zwarcie styków akumulatora może spowodować oparzenia lub doprowadzić do pożaru.

Ostre przedmioty, takie jak na przykład gwoździe lub śrubokręty, a także działanie sił zewnętrznych mogą spowodować uszkodzenie akumulatora. Może dojść do wewnętrznego zwarcia i spowodować, iż akumulator przegrzeje się, zacznie się palić, dymić lub eksplodować.

Nie należy konserwować uszkodzonych akumulatorów. Ewentualne konserwacje akumulatorów przeprowadzać może wyłącznie producent lub upoważnione punkty serwisowe.



Akumulator należy chronić przed wysokimi temperaturami, jak również przed stałym nasłonecznieniem, przed ogniem, zanieczyszczeniami, wodą i wilgocią. Istnieje niebezpieczeństwo zwarcia i wybuchu.

Użytkowanie i ładowanie akumulatora dozwolone jest tylko wówczas, gdy akumulator znajduje się w zakresie temperatur roboczych leżącym między -20 °C a +50 °C. Akumulatora nie należy na przykład pozostawiać latem w samochodzie. W temperaturze < 0 °C może nastąpić charakterystyczny dla urządzenia spadek wydajności.

Ładowanie akumulatora dozwolone jest tylko wówczas, gdy akumulator znajduje się w zakresie temperatur roboczych leżącym między -0 °C a +35 °C. Akumulator z portem USB należy ładować tylko przez ten port i tylko wówczas, gdy akumulator znajduje się w zakresie temperatur roboczych leżącym między +10 °C a +35 °C. Ładowanie w temperaturze leżącej poza zalecanym zakresem może spowodować nieodwracalne uszkodzenie akumulatora oraz zwiększa ryzyko pożaru.

Z rozładowanymi akumulatorami należy obchodzić się ostrożnie. Akumulatory mogą stanowić źródło zagrożenia, gdyż mogą one spowodować wysoki prąd zwarcia. Nawet gdy akumulatory litowo-jonowe znajdują się w rozładowanym stanie, nie są one rozładowane całkowicie.

Nie należy zanurzać akumulatorów w cieczach, np. w wodzie (roztworze solnym) lub napojach. Kontakt z płynem może uszkodzić akumulator. Akumulator może rozgrzać się do wysokich temperatur, zacząć dymić, zapalić się lub eksplodować. W takim wypadku należy przerwać użytkowanie akumulatora i skontaktować się z autoryzowanym serwisem firmy FEIN.

W żadnym wypadku nie należy używać uszkodzonych akumulatorów. W razie zauważenia nietypowych zachowań lub właściwości akumulatora, jak na przykład wystąpienie nieprzyjemnego zapachu, wysokich temperatur, nietypowych odbarwień lub zniekształceń, jego użytkowanie należy natychmiast przerwać. Podczas dalszej eksploatacji akumulator może rozgrzać się do wysokich temperatur, zacząć się dymić, zapalić się lub wybuchnąć

Nie wolno otwierać akumulatora, zgniatać go, dopuszczać do jego przegrzania ani spalać. Nieprzestrzeganie tych zaleceń grozi oparzeniami lub pożarem. Należy stosować się do wskazówek i zaleceń producenta.

Płonące akumulatory litowo-jonowe można gasić wodą, pianką lub kocem gaśniczym.

Należy unikać uderzeń/oddziaływania mechanicznego. Uderzenia lub przebiecie ostrymi przedmiotami mogą spowodować uszkodzenie akumulatora. Akumulator może zacząć przeciekać, rozgrzać się do wysokich temperatur, dymić, zapalić lub eksplodować.

Nie wolno ładować akumulatora nocą, bez nadzoru. W razie nieprzestrzegania powyższych zaleceń istnieje zagrożenie pożarem lub wybuchem.

Akumulator należy wyjmować z oryginalnego opakowania krótko przed przystąpieniem do jego eksploatacji.

Akumulator wyjmować wolno wyłącznie przy wyłączonym elektronarzędziu.

Przed przystąpieniem do jakichkolwiek prac przy elektronarzędziu należy wyjąć z niego akumulator. Niezamierzone uruchomienie elektronarzędzia niesie za sobą niebezpieczeństwo skaleczenia.

Akumulator należy chronić przed wilgocią i kontaktem z wodą. Zabrudzone styki akumulatora i elektronarzędzia należy czyścić suchą i czystą szmatką.

Na czas transportu lub do przechowywania elektronarzędzia akumulator należy wyjąć.

Należy stosować się do wskazówek bezpieczeństwa znajdujących się w instrukcji użytkowania ładowarki firmy FEIN lub firm partnerskich AMPShare.

Wartości emisji hałasu i drgań

Podane w niniejszej instrukcji wartości drgań i hałasu pomierzone zostały zgodnie z określoną przez normę EN 62841 procedurą pomiarową i mogą zostać użyte do porównywania elektronarzędzi. Można je też użyć do wstępnej oceny ekspozycji na drgania i hałas.



Podane w niniejszej instrukcji wartości drgań i hałasu są reprezentatywne dla podstawowych zastosowań elektronarzędzia.

Jeżeli elektronarzędzie użyte zostanie do prac innego rodzaju lub z innym osprzętem, a także jeśli nie będzie wystarczająco konserwowane, wartości drgań i hałasu mogą odbiegać od podanych. Podane powyżej przyczyny mogą spowodować podwyższenie ekspozycji na drgania i hałas podczas całego czasu pracy.

Aby dokładnie ocenić ekspozycję na drgania i hałas, trzeba wziąć pod uwagę także okresy, gdy urządzenie jest wyłączone, lub gdy jest wprawdzie włączone, ale nie jest używane do pracy. Podane powyżej przyczyny mogą spowodować zredukowanie ekspozycji na drgania i hałas podczas całego czasu pracy.

⚠ Należy wprowadzić dodatkowe środki bezpieczeństwa, mające na celu ochronę operatora przed skutkami ekspozycji na drgania i hałas, np.: Konserwacja elektronarzędzia i osprzętu, zabezpieczenie odpowiedniej temperatury rąk, ustalenie kolejności operacji roboczych.

Obróbkowanie się z niebezpiecznymi pyłami

Obróbka skrawaniem z zastosowaniem tego produktu powoduje powstawanie potencjalnie szkodliwych pyłów.

Kontakt lub wdychanie niektórych pyłów, np. azbestu lub materiałów zawierających azbest, farby z dodatkiem ołowiu, metalu, niektórych typów drewna, materiałów mineralnych, cząstek silikatowych materiałów mineralnych, rozpuszczalników farb, środków ochrony drewna, zapobiegających powstawaniu pleśni wewnątrz łodzi może powodować u ludzi reakcje alergiczne, schorzenia dróg oddechowych, nowotwory lub szkody reprodukcyjne. Ryzyko związane z wdychaniem pyłu zależy od ekspozycji na ten czynnik. Stosuj system odciągu dostosowany do występującego typu zapylenia oraz środki ochrony indywidualnej. Zapewnij odpowiednią wentylację w miejscu pracy. Obróbkę materiałów zawierających azbest zlecaj wyłącznie specjalistom.

Pył drewna oraz metali lekkich, gorące mieszanki pyłu szlifierskiego i materiałów chemicznych mogą w niektórych warunkach ulec samozapłonowi albo spowodować wybuch. Unikaj kierowania strumienia iskier w kierunku pojemników z pyłem oraz przegrzewania produktu i materiału szlifierskiego. Odpowiednio wcześniej opróżniaj pojemnik z pyłem. Uwzględnij wskazówki dotyczące obróbki podane przez producenta danego materiału oraz obowiązujące przepisy dotyczące obróbki materiałów.

Uruchomienie urządzenia

Zawsze przed rozpoczęciem eksploatacji produktu wykonaj następujące kroki:

- Sprawdź stan techniczny i sprawność produktu.
- Sprawdź, czy narzędzie robocze jest pewnie i prawidłowo zamocowane.

Obsługa.

Przełącznik kierunku obrotów i przełącznik biegów uruchamiać wolno wyłącznie przy wyłączonym silniku. Przełącznik biegów należy zawsze przesuwając aż do oporu. W przeciwnym wypadku elektronarzędzie może ulec uszkodzeniu.

Przeciążenie elektronarzędzia jest sygnalizowane błyskaniem oświetlenia obszaru roboczego przez 5 sekund.

W przypadku przeciążenia elektronarzędzie wyłącza się samoczynnie.

Ustawić przełącznik kierunku obrotów w położeniu środkowym, aby uniknąć niezamierzonego uruchomienia narzędzia, np. podczas transportu.

Elektroniczne wyłączanie momentu obrotowego (zob. str. 10–11).

Moment obrotowy należy ustawiać tylko przy wyłączonym silniku.

Rozłącznik momentu obrotowego jest zależny od wybranej charakterystyki momentu (patrz jednostka sterowania).

Po osiągnięciu ustawionego momentu obrotowego, silnik wyłącza się i pojawia się sygnał dźwiękowy (jeżeli jest on ustawiony). Po wyłączeniu zwolnij włącznik i naciśnij go w celu rozpoczęcia kolejnej operacji skracania.

Sygnał dźwiękowy można włączyć lub wyłączyć.

W przypadku korzystania z trybu wiercenia „”, funkcja elektronicznego rozłącznika momentu obrotowego nie jest aktywna.

Elektronarzędzie należy dostatecznie silnie docisnąć do wkręcanej śruby, aby osiągnąć dobre wyniki pracy.

W dolnych zakresach momentów obrotowych maksymalna prędkość obrotowa zostaje zredukowana.

Panel sterowania

Przyciski (1), (2) oraz (3) służą do ustawiania trybu roboczego lub wyboru charakterystyki momentu obrotowego.

Wybrany przycisk jest podświetlany kolorem zielonym. Naciśnięcie przycisku powoduje pojawienie się sygnału dźwiękowego. Naciśnięcie przycisku (2) przez ponad 3 sekundy spowoduje włączenie lub wyłączenie sygnału dźwiękowego.

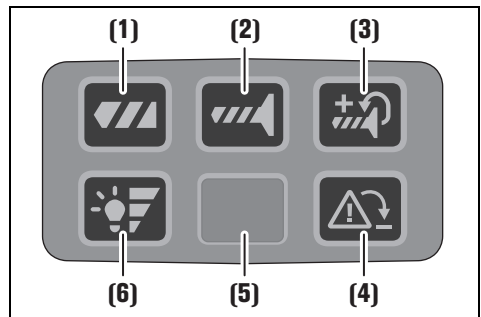

(1) Wiercenie

Rozłącznik momentu obrotowego nie jest aktywny.

(2) Wkręcanie

Rozłącznik momentu obrotowego jest aktywny.

Po osiągnięciu ustawionego momentu obrotowego silnik jest wyłączany.

(3) Wkręcanie z osadzaniem

Funkcja rozłącznika momentu obrotowego z osadzaniem jest aktywowana.

Po osiągnięciu ustawionego momentu obrotowego nastąpi zmniejszenie prędkości obrotowej silnika.

(4) Nadzorowanie odbicia

Przycisk służy do jednorazowego wyłączenia funkcji nadzorowania odbicia.

Następne uruchomienie produktu powoduje aktywowanie funkcji nadzorowania odbicia.

- Podświetlenie przycisku kolorem zielonym: Nadzorowanie odbicia aktywne (ustawienie podstawowe)
- Podświetlenie przycisku kolorem czerwonym: Nadzorowanie odbicia nieaktywne lub uszkodzone. Uszkodzenie funkcji nadzorowania odbicia spowoduje ciągłe podświetlenie przycisku kolorem czerwonym i jego dezaktywowanie. Dalsza eksploatacja elektronarzędzia bez aktywności tej funkcji jest możliwa. Natychmiast zlecić naprawę elektronarzędzia wykwalifikowanemu specjalście i przy użyciu oryginalnych części zamiennych.
- Przycisk błyska kolorem czerwonym (5 sekund): Narzędzie robocze jest zablokowane

(5) Oświetlenie obszaru roboczego

(6) Ustawienie jasności oświetlenia obszaru roboczego



Przycisk służy do ustawiania jasności oświetlenia obszaru roboczego.

Sekwencja ustawień 0-1-2-3-0

Obchodzenie się z akumulatorami.

Ładuj akumulator tylko w zakresie temperatur 0 °C ... +35 °C (32 °F ... 95 °F). Temperatura akumulatora musi znajdować się w tym zakresie na początku ładowania.

Wskaźnik stanu naładowania akumulatora na akumulatorze (zob. str. 15).

Stan naładowania akumulatora sygnalizowany jest przez zielone diody LED wskaźnika naładowania akumulatora. Wcisnąć przycisk wskaźnika naładowania akumulatora  lub , aby wyświetlić stan naładowania akumulatora.

Jeżeli po naciśnięciu przycisku wskaźnika naładowania akumulatora żadna dioda LED się nie świeci, oznacza to, że akumulator jest uszkodzony i należy go wymienić.

Zabezpieczenie przed upadkiem

W przypadku prowadzenia prac na wysokości, możliwe jest zastosowanie odpowiedniego zabezpieczenia produktu przed upadkiem, zamontowanego w przewidzianym do tego celu punkcie.

Wykonywanie prac na wysokości może być realizowane tylko przez przeszkolony personel posiadający odpowiednią wiedzę dotyczącą bezpieczeństwa narzędzia i stosowania narzędzi podczas prac na wysokości.

⚠ OSTRZEŻENIE Stosowane zabezpieczenia przed upadkiem muszą spełniać

poniższe kryteria. W przeciwnym wypadku może dojść do ciężkich lub śmiertelnych wypadków.

- Stosowane zabezpieczenia przed upadkiem muszą spełniać aktualne wymagania ANSI/ISEA 121 a długość rozciągniętego pasa nie może przekraczać 1,2 m.
- Pamiętaj, że całkowita masa elektronarzędzia wraz z zamontowanym wyposażeniem dodatkowym nie może przekraczać dopuszczalnej nośności zabezpieczenia przed upadkiem.

Należy wziąć pod uwagę wskazówki bezpieczeństwa i instrukcje, znajdujące się w instrukcji użytkownika zabezpieczenia.

Przed rozpoczęciem pracy sprawdź, czy tkanina zabezpieczenia przed upadkiem nie jest nadcięta, naderwana lub rozpruta oraz czy jego szwy nie są uszkodzone. Korzystanie z uszkodzonych zabezpieczeń przed upadkiem jest zabronione.

Przed rozpoczęciem korzystania z elektronarzędzia sprawdź, czy nie doszło do poluzowania lub uszkodzenia punktu mocowania lub do powstania pęknięć albo ostrych krawędzi. Poluzowane lub uszkodzone punkty mocowania nie mogą być wykorzystywane do mocowania zabezpieczenia przed upadkiem.

Nie stosuj zabezpieczeń przed upadkiem do zabezpieczenia osób i nie mocuj ich do części ciała.

Nigdy nie próbuj złapać spadającego elektronarzędzia.

Nie stosuj zabezpieczenia przed upadkiem w pobliżu ruchomych elementów maszyny. Zabezpieczenie przed upadkiem może zostać uchwycone przez ruchome elementy i spowodować znaczne zagrożenie.

Przed rozpoczęciem zabezpieczenia przed upadkiem sprawdź, czy nie doszło do poluzowania odkręcanych elementów elektronarzędzia.

Upewnij się, że korzystanie z zabezpieczenia przed upadkiem nie będzie miało negatywnego wpływu na eksploatację elektronarzędzia oraz jego elementów zabezpieczających.

Zabezpieczenie przed upadkiem należy mocować tylko w sposób przedstawiony w niniejszej instrukcji w przewidzianym do tego celu miejscu na elektronarzędziu (zob. str. 16).

Transport.

Akumulatory litowo jonowe podlegają wymaganiom przepisów dotyczących towarów niebezpiecznych. Akumulatory mogą być transportowane drogą lądową przez użytkownika bez konieczności spełnienia jakichkolwiek dalszych warunków.

W przypadku przesyłki przez osoby trzecie (np.: transport drogą powietrzną lub za pośrednictwem firmy spedycyjnej) należy stosować się do szczególnych wymogów dotyczących opakowania i znaczenia towaru. W takim wypadku podczas przygotowywania towaru do wysyłki należy skonsultować się z ekspertem d/s towarów niebezpiecznych.

Akumulatory można wysyłać tylko wówczas, gdy ich obudowa nie jest uszkodzona. Odsłonięte styki należy zakleić, a akumulator zapakować w taki sposób, aby nie mógł on się poruszać (przesuwać) w opakowaniu. Należy wziąć też pod uwagę ewentualne przepisy prawa krajowego.

Konserwacja i serwis



W ekstremalnych warunkach eksploatacji, wewnątrz produktu może osadzić się przewodzący pył wytworzony w wyniku obróbki metali. Często przedmuchiuj wnętrze urządzenia kierując strumień suchego i wolnego od oleju powietrza przez otwory wentylacyjne. Produktów, który miały kontakt z azbestem nie wolno oddawać do naprawy. Produkty skażone azbestem należy usuwać w sposób zgodny z obowiązującymi w danym kraju przepisami prawnymi dotyczącymi postępowania z azbestem.

W przypadku konieczności przeprowadzenia naprawy urządzenia lub wyposażenia dodatkowego skontaktuj się z serwisem firmy FEIN pod adresem www.fein.com. Zestarzałe lub uszkodzone naklejki oraz wskazówki ostrzegawcze umieszczone na wyrobie należy regularnie odnawiać.

Stosuj wyłącznie oryginalne części zamienne firmy FEIN. Aktualna lista części zamiennych urządzenia znajduje się na stronie www.feind.com.

W razie potrzeby możliwa jest wymiana we własnym zakresie następujących elementów:
narzędzia robocze, akumulator

Rękojmia i gwarancja.

Rękojmia na produkt jest ważna zgodnie z ustawowymi przepisami regulującymi w kraju, w którym produkt został wprowadzony do obrotu. Oprócz tego produkt objęty jest gwarancją firmy FEIN, zgodnie z deklaracją gwarancyjną producenta.

W zakres dostawy urządzenia może wchodzić tylko część ukazanego na rysunkach lub opisanego w instrukcji eksploatacji osprzętu.

Oświadczenie o zgodności.

Oświadczenie CE dotyczy tylko krajów Unii Europejskiej oraz Europejskiego Stowarzyszenia Wolnego Handlu (EFTA) i tylko wyrobów, które przeznaczone są do rozprowadzania na rynku UE lub EFTA. Po wprowadzeniu wyrobu na rynek EU, znak UKCA traci ważność.

Oświadczenie UKCA (UK Conformity Assessed) dotyczy tylko Wielkiej Brytanii (Anglii, Walii i Szkocji) i tylko wyrobów, które przeznaczone są do rozprowadzania na rynku Wielkiej Brytanii. Po wprowadzeniu wyrobu na rynek brytyjski, znak CE traci ważność.

Wycofanie z eksploatacji

1. Odłącz urządzenie od sieci zasilania i wyjmij akumulator.
2. Zdemontuj zamontowane do urządzenia narzędzia robocze i wyposażenie dodatkowe.

Ochrona środowiska, usuwanie odpadów.



Nie wolno wyrzucać akumulatorów do odpadów z gospodarstwa domowego!

Opakowanie, zużyte elektronarzędzia i osprzęt należy dostarczyć do utylizacji zgodnie z przepisami z ochrony środowiska.

Akumulatory należy oddawać do punktu utylizacji w stanie rozładowanym.

Jeżeli akumulator nie rozładował się całkowicie, styki należy zakleić taśmą izolującą, w celu uniknięcia zwarcia.

Dotyczy tylko krajów UE:

Zgodnie z wytycznymi Europejskiej Dyrektywy 2002/66/WE uszkodzone bądź zużyte akumulatory należy zbierać osobno i doprowadzić do ponownego użytkowania/przetworzenia zgodnego z zasadami ochrony środowiska.

























Osprzęt

Stosuj wyłącznie oryginalne wyposażenie dodatkowe firmy FEIN przeznaczone do tego urządzenia. Zestawienie wyposażenia dodatkowego przeznaczonego do tego urządzenia znajduje się na stronie www.feind.com.

Traducerea instrucțiunilor de utilizare originale.

Simboluri, prescurtări și termeni utilizați.

Simbol, semn	Explicație
	Citiți neapărat documentele alăturate precum instrucțiunile de utilizare și indicațiile de ordin general privind siguranța și protecția muncii.
	Nu atingeți componentele sculei electrice care se roteesc.
	Respectați instrucțiunile din textul sau schița alăturată!
	Respectați indicațiile din textul alăturat!
	Semn de interzicere în general. Această acțiune este interzisă.
	AMPShare este sistemul cu un acumulator împărțit în comun, cu ajutorul căruia puteți utiliza multe scule profesionale alimentându-le de la același acumulator.
	Înainte a acestei etape de lucru, scoateți acumulatorul de pe mașina electrică. În caz contrar pornirea accidentală a sculei electrice poate provoca leziuni.
	În timpul lucrului folosiți ochelari de protecție.
	În timpul lucrului folosiți protecție auditivă.
	În timpul lucrului folosiți mănuși de protecție.
	Nu puneți la încărcat acumulatori defecti.
	Protejați acumulatorul împotriva căldurii, de ex., a expunerii prelungite la radiații solare, foc, împotriva murdăriei, apei și umezelii.
	Informație suplimentară.
	Suprafață de prindere
	Pornire
	Oprire
	vezi paragraful „Indicații de utilizare.“
	Rotire spre dreapta
	Rotire spre stânga
	Atenție: nu priviți către lampa aprinsă!
	Certifică conformitatea sculei electrice cu Normele Comunității Europene.
	Certifică conformitatea sculei electrice cu directivele din Marea Britanie (Anglia, Țara Galilor, Scoția).
	Confirmă conformitatea sculei electrice cu prevederile tehnice naționale ale Uniunii Vamale Euroasiatice (Belarus, Federația Rusă, Republica Kârgăză, Kazahstan și Armenia).

Simbol, semn	Explicație
	Acest simbol confirmă certificarea produsului în SUA și Canada.
 AVERTISMENT	Această indicație avertizează asupra posibilității de producere a unei situații periculoase care poate duce la accidentare.
	Simbol pentru reciclare: marchează materialele reciclabile
	Colectați separat sculele electrice și alte produse electronice și electrice scoase din uz și direcționați-le către o stație de reciclare ecologică.
	Marchează ambalaje și produse reciclabile, care trebuie colectate și evacuate separat la deșeuri.
	Tip acumulator
	Tip încărcător
1.  2.  3.  4. 	treapta 1-a/treapta a 2-a/treapta a 3-a/treapta a 4-a
 \varnothing  Fe	Diametru maxim de găurire oțel
 \varnothing 	Diametru maxim de găurire lemn
 \varnothing 	Diametru de găurire piatră
 \varnothing 	Domeniu de prindere în mandrină
 \varnothing	Diametru șuruburi
	Greutate conform EPTA-Procedure 01
	Turație mică
	Turație mare
	Reduceți momentul de torsiune
	Măriți momentul de torsiune
*	Cuplul depinde de acumulatorul utilizat. Valorile indicate sunt valabile pentru acumulatorul ProCORE 18V 8 Ah.
(**)	poate conține cifre sau litere
(Ax - Zx)	Marcaj pentru scopuri interne

Simbol	Unitate de măsură internațională	Explicație
U	V=	Curent electric continuu
f	Hz	Frecvență
n_0	/min, min ⁻¹ , rpm, r/min	Turație de mers în gol (cu acumulatorul complet încărcat)
n_s	/min, min ⁻¹	Număr percuții
$M_{...}$	Nm	Moment de torsiune (maxim/dur/moale)*
T_{CHARGE}	°C	Temperatura ambiantă admisă pentru încărcare
\varnothing	mm	Diametrul unei piese rotunde
L_{pA}	dB	Nivel presiune sonoră
L_{wA}	dB	Nivel putere sonoră
L_{pCpeak}	dB	Nivel maxim putere sonoră

Simbol	Unitate de măsură internațională	Explicație
$K...$		Incertitudine
a	m/s^2	Valoarea vibrațiilor emise conform EN 62841 (suma vectorială a trei direcții)
$a_{h,D}$	m/s^2	Valoare medie a vibrațiilor pentru găurire în metal
$a_{h,D}$	m/s^2	Valoare medie a vibrațiilor pentru găurire cu percuție în beton
a_h	m/s^2	Medie aritmetică a valorilor totale ale vibrațiilor
	m, s, kg, A, mm, V, W, Hz, N, °C, dB, min, m/s^2	Unități de măsură de bază sau derivate din Sistemul Internațional SI .

Pentru siguranța dumneavoastră.

AVERTISMENT Citiți toate instrucțiunile și indicațiile privind siguranța și

protecția muncii. Nerespectarea instrucțiunilor și indicațiilor privind siguranța și protecția muncii poate duce la electrocutare, incendiu și/sau provoca leziuni grave.

Păstrați în vederea unei utilizări viitoare toate instrucțiunile și indicațiile privind siguranța și protecția muncii.



Nu folosiți această sculă electrică înainte de a citi temeinic și a înțelege în întregime prezentele instrucțiuni de utilizare cât și „Instrucțiunile de ordin general privind siguranța și protecția muncii“ (număr document 3 41 30 465 06 0) alăturate. Păstrați documentația amintită în vederea unei utilizări ulterioare și transmiteți-le mai departe în cazul predării sau înstrăinării sculei electrice.

Respectați deasemenea normele naționale de protecția muncii.

Destinația sculei electrice.

Mașina de găurit și înșurubat portabilă, cu acumulator, este proiectată pentru înșurubarea și deșurubarea șuruburilor și piulițelor și pentru lucrări de găurire și înșurubare în metal, lemn, plastic și pentru găurirea cu percuție în piatră (ASCM18-4 QMP AS (**)) utilizând unealta și accesoriile aprobate de FEIN, fără alimentare cu apă, în mediu protejat de intemperii.

Într-un mediu cu interferențe este posibilă diminuarea calității funcționării, ca întreruperea temporară a funcționării, reducerea temporară a funcționării sau a comportamentului de funcționare conform specificației, pentru eliminarea cărora este necesară intervenția operatorului.

Instrucțiuni de siguranță pentru mașini de găurit.

Instrucțiuni de siguranță pentru toate lucrările.

Purtați echipament de protecție auditivă la găurirea cu percuție. Expunerea la zgomot poate provoca pierderea auzului.

Folosiți mânerul suplimentar. Pierderea controlului poate duce la răni.

Apucați scula electrică de suprafețele de apucare izolate, atunci când executați lucrări la care unealta sau șuruburile pot atinge cabluri electrice mascate. Contactul cu un cablu aflat sub tensiune poate pune sub

tensiune și piesele metalice ale aparatului și provoca o electrocutare.

Instrucțiuni de siguranță în cazul folosirii burghiilor lungi.

Nu lucrați în niciun caz cu o turație mai mare decât turația maximă admisă pentru burghiul respectiv. În cazul unor turații mai mari, burghiul se poate îndoi ușor atunci când se rotește liber, fără contact cu piesa de lucru, ceea ce poate provoca răni.

Începeți întotdeauna găurirea cu turație scăzută și atunci când burghiul este în contact cu piesa de lucru. În cazul unor turații mai mari, burghiul se poate îndoi ușor atunci când se rotește liber, fără contact cu piesa de lucru, ceea ce poate provoca răni.

Nu exercitați o apăsare exagerată și apăsați numai pe axa longitudinală a burghiului. Burghiile se pot îndoi și la rupe sau se poate ajunge la pierderea controlului și la răni.

Instrucțiuni speciale privind siguranța și protecția muncii.

Nu utilizați scule electrice deteriorate. Înainte de fiecare utilizare a sculei electrice, verificați carcasa și alte componente cu privire la daune, ca de exemplu fisuri și rupturi.

Utilizați numai acumulatori aprobați. În cazul utilizării acumulatorilor incompatibili, mașina nu pornește.

Aveți grijă la conductorii electrici ascunși, conductele de gaz și de apă ascunse. Înainte de a începe lucrul controlați, de ex. cu un detector de metale, sectorul de lucru.

Purtați echipament personal de protecție. În funcție de utilizare, purtați o protecție completă a feței, protecție pentru ochi sau ochelari de protecție. Dacă este cazul, purtați mască de protecție împotriva prafului, protecție auditivă, mănuși de protecție sau șorț special care să vă ferească de micile așchii și particule de material. Ochii trebuie protejați de corpurile străine aflate în zbor, apărute în cursul diferitelor aplicații. Masca de protecție împotriva prafului sau masca de protecție a respirației trebuie să filtreze praful degajat în timpul utilizării. Dacă sunteți expuși timp îndelungat zgomotului puternic, vă puteți pierde auzul.

În timpul lucrărilor la înălțime, îngrădiți zona din jurul locului în care lucrați și asigurați întotdeauna scula electrică și piesa împotriva căderii.

Utilizați scula electrică numai pe o suprafață de lucru stabilă și asigurați așezarea fermă.

Asigurați piesa de lucru. O piesă de lucru fixată cu un dispozitiv de prindere este ținută mai sigur decât atunci când o prindeți numai cu mâna.

Prindeți strâns scula electrică. Pentru scurt timp pot apărea forțe de reacție puternice.

Nu prelucrați materiale care conțin magneziu. Există pericol de incendiu.

Nu prelucrați CFK (material plastic armat cu fibre carbon) și nici materiale care conțin azbest. Acestea sunt considerate a fi cancerigene.

Este interzisă înșurubarea sau nituirea de plăcuțe și embleme pe scula electrică. O izolație deteriorată nu oferă protecție împotriva electrocutării.

Nu folosiți accesorii care nu au fost realizate sau autorizate în mod special de fabricantul sculei electrice. Utilizarea în condiții de siguranță nu este garantată numai prin faptul că accesoriul respectiv se potrivește la scula dumneavoastră electrică.

Curățați regulat orificiile de aerisire ale sculei electrice cu unelte nemetalice. Ventilatorul trage praful în carcasă. Acest fapt poate cauza pericole electrice în cazul acumulării excesive de pulberi metalice, generând pericole electrice.

Nu priviți niciodată de la distanțe mici în lumina lămpii sculei electrice. Nu îndreptați niciodată lumina lămpii spre ochii altor persoane, aflate în preajmă. Radiația emisă de sursa de lumină poate fi dăunătoare pentru ochi.

Nu îndreptați scula electrică spre dumneavoastră, spre alte persoane sau animale. Există pericol de rănire din cauza accesoriilor ascuțite sau fierbinți.

Utilizarea și manevrarea acumulatorului (pachetului de acumulatori).

Aceste instrucțiuni de siguranță sunt valabile pentru acumulatorii Li-Ion FEIN AMP-Share de 18 V.

Folosiți acumulatorul numai la produsele partenerilor AMPShare. Acumulatorii de 18 V marcați AMPShare sunt în totalitate compatibili cu următoarele produse:

- toate produsele sistemului FEIN AMPShare de 18 V
- toate produsele de 18 V ale partenerilor AMPShare.

În cazul utilizării și încărcării acumulatorilor neadecvați, defecti, reparați sau modificați, contrafăcuți și de proveniență străină există pericol de incendii și/sau explozii.

Țineți seama de recomandarea privind acumulatorul din instrucțiunile de utilizare ale produsului dumneavoastră. Numai astfel acumulatorul și produsul vor putea fi folosite fără pericol iar acumulatorii vor fi protejați împotriva suprasolicitării periculoase.

Încărcați acumulatorii numai cu încărcătoare recomandate de FEIN sau de către un partener AMPShare. Dacă un încărcător destinat unui anumit tip de acumulator este utilizat pentru alți acumulatori, există pericol de incendiu.

Acumulatorul este parțial încărcat la livrare. Pentru garantarea performanței optime a acumulatorului, înainte de prima utilizare, încărcăți complet acumulatorul în încărcător.

Păstrați acumulatorii la loc inaccesibil copiilor.

Nu este permisă dezasblarea, deschiderea sau fărâmarea acumulatorilor. Nu supuneți acumulatorii unor șocuri mecanice. În cazul deteriorării și utilizării neconforme a acumulatorului, acesta poate degaja vapori toxici și din el se pot scurge lichide nocive. Vaporii pot irita căile respiratorii. Lichidul scurs din acumulator poate provoca iritații sau arsuri ale pielii.

În cazul în care pielea intră în contact cu lichidul din acumulator, clătiți locul imediat cu multă apă. În cazul în care lichidul din acumulator pătrunde în ochi, spălați-vă ochii cu apă curată și consultați neîntârziat un medic!

În cazul în care lichidul din acumulator a udat obiectele învecinate, verificați piesele respective. Evitați contactul cu pielea purtând mănuși de protecție. Curățați piesele umezite cu un prosop de hârtie uscat sau eventual schimbați aceste piese. Vaporii degajați pot irita căile respiratorii. Lichidul scurs din acumulator poate provoca iritații sau arsuri ale pielii.

Nu scurtcircuitați acumulatorul. Feriți un acumulator nefolosit de clame de birou, monede, chei, cuie, șuruburi sau alte obiecte metalice mici care ar putea cauza șuntarea bornelor de contact. Un scurtcircuit între bornele acumulatorului poate provoca arsuri sau incendii.

Acumulatorul se poate deteriora în urma contactului cu obiecte ascuțite ca de ex. cuie sau șurubelnițe sau prin acțiunea unei forțe exterioare. Se poate produce un scurtcircuit intern iar acumulatorul s poate aprinde, scoate fum, exploda sau supraîncălzi.

Nu efectuați niciodată întreținerea unor acumulatori deteriorați. Orice lucrare de întreținere a acumulatorilor se va face numai de către producător sau de către ateliere de service împuternicite de acesta.

 **Protejați acumulatorul împotriva căldurii, de ex. ferii-l de expunerea îndelungată la radiații solare, foc, murdărie, apă și umezeală.** Există pericol de explozie și scurtcircuit.

Folosiți și depozitați acumulatorul numai la o temperatură ambientă între -20 °C și +50 °C. Nu lăsați de ex. vara acumulatorul în autovehicul. La temperaturi < 0 °C, din cauze specifice aparatului, se poate produce o diminuare a performanței.

Încărcați acumulatorul numai la temperaturi ambiante între 0 °C și +35 °C. Încărcați acumulatorul cu mufă USB numai prin intermediul acesteia, la temperaturi ambiante cuprinse între +10 °C și +35 °C. Dacă se încarcă acumulatorul la temperaturi situate în afara domeniului admis, acumulatorul se poate defecta sau poate crește pericolul de incendiu.

Manevrați cu grijă acumulatorii descărcați. Acumulatorii reprezintă o sursă de pericol deoarece ei pot provoca un curent foarte mare de scurtcircuit. Chiar dacă acumulatorii Li-Ion sunt aparent descărcați, aceștia nu se descarcă de fapt niciodată complet.

Nu cufundați acumulatorul în lichide, precum saramură, apă sau băuturi. Contactul cu lichide poate duce la defectarea acumulatorului. Aceasta poate produce degajarea de căldură, fum, apinderea sau explozia acumulatorului. Nu mai folosiți în continuare acumulatorul și adresați-vă unui centru de asistență post-vânzare autorizat de FEIN.

Nu folosiți un acumulator deteriorat. Trebuie să încetați imediat utilizarea unui acumulator de îndată ce acesta prezintă caracteristici anormale, ca de exemplu apariția unui miros, căldură, decolorare sau deformare. În cazul în care se continuă totuși utilizarea, acumulatorul se poate încălzi și degaja fum, se poate aprinde sau exploda.

Nu deschideți, nu striviți, nu supraîncălziți sau nu ardeți acumulatorul. În cazul nerespectării acestor instrucțiuni există pericol de arsuri și incendiu. Urmați indicațiile producătorului.

Stingeți acumulatorii Li-Ion care ard cu apă, nisip sau o pătură ignifugă antifoc.

Evitați loviturile/influențele fizice. Loviturile și pătrunderea unor obiecte pot deteriora acumulatorii. Acestea pot duce la scurgeri de lichid, degajare de căldură, fum, aprinderea sau explozia acumulatorului.

Nu încărcati niciodată nesupravegheat, peste noapte, acumulatorul. În cazul nerespectării acestei instrucțiuni poate exista pericol de incendiu și explozie.

Extrageți acumulatorul din ambalajul său original numai când acesta urmează a fi folosit.

Demontați acumulatorul din scula electrică numai după ce ați deconectat-o.

Înainte de o intervenție asupra sculei electrice scoateți acumulatorul din aceasta. Dacă scula electrică începe să funcționeze fără a fi supravegheată, există pericol de rănire.

Protejați acumulatorul împotriva umezelii și a apei. Curățați cu o cârpă curată și uscată bornele acumulatorului și racordurile sculei electrice dacă acestea sunt murdare.

Scoateți acumulatorul din scula electrică înainte de transportul și depozitării.

Respectați indicațiile privind siguranța din instrucțiunile de utilizare ale încărcătoarelor FEIN sau ale partenerilor AMPShare.

Valori pentru nivelul de vibrații și emisii de zgomot

Valorile pentru nivelul de vibrații și emisii de zgomot indicate în acest manual corespund procesului de măsurare conform EN 62841 și pot fi utilizate pentru compararea sculelor electrice între ele. Ele se pretează și pentru o evaluare rapidă a solicitării sonore și prin vibrații.

 Valorile pentru nivelul de vibrații și emisii de zgomot reprezintă aplicațiile principale ale sculei electrice.

Dacă, însă, scula electrică este utilizată pentru alte aplicații, cu alte unelte sau cu întreținere insuficientă, valorile totale ale vibrațiilor și valorile emisiilor de zgomote pot fi diferite. Acest lucru poate crește semnificativ solicitarea sonoră și prin vibrații, pe întreaga durată a lucrului.

Pentru aprecierea exactă a solicitării sonore și prin vibrații, ar trebui luați în considerare și timpul în care aparatul este oprit sau funcționează, dar nu este efectiv utilizat. Acest lucru poate reduce semnificativ solicitarea sonoră și prin vibrații, pe întreaga durată a lucrului.

 Stabiliți măsuri de siguranță suplimentare, pentru protejarea operatorului de efectele vibrațiilor și zgomotului, ca de exemplu: întreținerea sculei electrice și uneltelor, încălzirea mâinilor, organizarea proceselor de lucru.

Manipularea pulberilor periculoase

Procesele de așchiere cu acest produs generează prafuri care pot fi periculoase.

Atingerea sau inhalarea anumitor prafuri, ca de exemplu azbest sau materiale cu conținut de azbest, vopsele cu conținut de plumb, metale, unele tipuri de lemn, minerale, particule de silicat din materiale stâncoase, solvenți pentru vopsea, substanțe de tratare a lemnului, antifouling pentru ambarcațiuni, pot declanșa la persoane reacții alergice, îmbolnăviri ale căilor respiratorii, cancer sau afecțiuni ale sistemului reproducător. Riscul generat de inhalarea prafurilor depinde de expunere. Utilizați un sistem de aspirare adecvat prafului generat precum și echipamente personale de protecție. Asigurați o bună ventilație a locului de muncă. Permiteți numai specialiștilor prelucrarea materialelor cu conținut de azbest. Praful de lemn și praful de metale ușoare, amestecurile fierbinți de praf generat la șlefuire și substanțe chimice se pot autoaprinde în anumite condiții sau pot provoca o explozie. Evitați proiectarea scânteilor în direcția recipientelor cu praf precum și supraîncălzirea produsului și materialului prelucrat. Goliți la timp recipientul de praf. Respectați indicațiile de prelucrare ale producătorului materialului precum și prevederile valabile în țara dumneavoastră referitoare la materialele prelucrate.

Punerea în funcțiune.

Înainte de fiecare utilizare a produsului, efectuați următorii pași:

- Verificați starea corespunzătoare și funcționalitatea produsului.
- Verificați unealta cu privire la fixarea fermă

Operare.

Acționați comutatorul sensului de rotație și comutatorul de selecție a treptelor de putere numai cu motorul oprit.

Împingeți întotdeauna comutatorul de selecție a treptelor de putere până la punctul de oprire. Altfel scula electrică s-ar putea deteriora.

Suprasolicitarea sculei electrice este indicată prin aprinderea intermitentă a iluminării spațiului de lucru timp de 5 secunde.

În caz de suprasolicitare scula electrică se oprește din funcționare.

Aduceți comutatorul sensului de rotație în poziția din mijloc pentru a evita pornirea involuntară a sculei electrice, de exemplu în timpul transportului.

Decuplare electronică (vezi paginile 10–11).

Reglați momentul de torsiune numai când motorul este oprit.

Decuplarea la atingerea cuplului depinde de cuplul reglat (vezi blocul de operare).

Motorul se decuplează la atingerea cuplului reglat și se emite un semnal sonor (dacă este activat). După decuplare, eliberați butonul de pornire/oprire și apăsați-l din nou, pentru o nouă înșurubare.

Puteți conecta/deconecta semnalul sonor.

În timpul lucrului în modul găurire „” nu se realizează decuplarea electronică în funcție de cuplu.

Apăsați suficient de tare scula electrică pe șurub, pentru a obține rezultate bune de lucru.

În treptele joase ale momentului de torsiune, turația maximă este redusă.

Unitatea de operare

Butoanele (1), (2) și (3) servesc reglării modului de lucru respectiv pentru selectarea cuplului.

Butonul selectat luminează verde. La apăsarea unui buton se emite un semnal sonor. Prin apăsarea butonului (2) pentru mai mult de 3 secunde se activează sau dezactivează semnalul sonor.

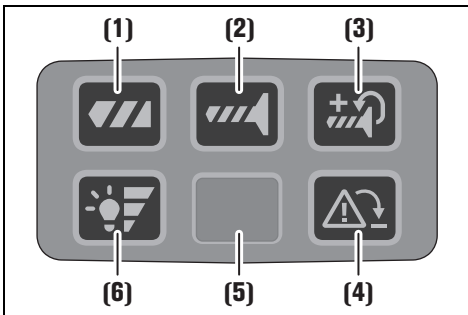

(1) Găurire

Decuplarea în funcție de cuplu este dezactivată.

(2) Înșurubare

Decuplarea în funcție de cuplu este activată.

Motorul se oprește la atingerea cuplului reglat.

(3) Înșurubare cu re poziționare

Decuplarea în funcție de cuplu, cu re poziționare, este activată.

După atingerea cuplului reglat, motorul continuă să se rotească cu viteză redusă.

(4) Monitorizare recul

Butonul servește decuplării temporare a monitorizării reculului.

La următoarea pornire a produsului, monitorizarea reculului este din nou activă.

– Butonul luminează verde: monitorizare recul activă (setare de bază)

– Butonul luminează roșu: monitorizare recul decuplat sau defectă.

Dacă este defectă monitorizarea reculului, butonul luminează permanent roșu și nu are niciun efect. Scula electrică poate fi utilizată în continuare, fără această funcție. Solicitați repararea imediată a sculei electrice de către personal de specialitate corespunzător calificat și numai cu piese de schimb originale.

– Butonul clipește roșu (5 secunde): Unealtă blocată

(5) Iluminare spațiu de lucru

(6) Setare luminozitate iluminare spațiu de lucru

Butonul servește reglării luminozității iluminării spațiului de lucru.



Trepte 0-1-2-3-0

Manipularea acumulatorului.

Încărcați acumulatorul numai în plaja de temperaturi de 0 °C ... +35 °C (32 °F ... 95 °F). Temperatura acumulatorului trebuie să se situeze la începutul procesului de încărcare în plaja de temperaturi pentru încărcare.

Indicatorul nivelului de încărcare la acumulator (vezi pagina 15).

Nivelul de încărcare poate fi afișat de LED-urile ale indicatorului nivelului de încărcare de la acumulator.

Apăsați tasta pentru indicatorul nivelului de încărcare  sau  pentru afișarea nivelului de încărcare.

Dacă, după apăsarea tastei pentru indicatorul nivelului de încărcare nu se aprinde niciun LED, înseamnă că acumulatorul este defect și trebuie înlocuit.

Protecție împotriva căderii

Pentru lucrul la înălțime se poate monta un echipament de asigurare împotriva căderii adecvat pentru produs, la punctul de fixare prevăzut în acest sens.

Lucrările la înălțime pot fi executate numai de personal instruit, care dispune de cunoștințe referitoare la siguranța sculelor și utilizarea sculelor la înălțime.

AVERTISMENT Utilizați numai echipamente de asigurare împotriva căderii

care îndeplinesc criteriile următoare. În caz contrar, se pot produce răni grave sau mortale.

– Utilizați numai echipamente de asigurare împotriva căderii care îndeplinesc cerințele actual valabile conform ANSI/SEA 121 și care nu depășesc o lungime întinsă a chingii de maxim 1,2 m.

– Rețineți că masa totală a sculei electrice inclusiv accesoriile montate nu depășește sarcina maximă admisă a echipamentului de asigurare împotriva căderii.

Respectați indicațiile de siguranță și instrucțiunile livrate împreună cu protecția împotriva căderii.

Verificați echipamentul de asigurare împotriva căderii înainte de fiecare utilizare cu privire la deteriorări, precum țesătură tăiată, ruptă sau franjurată și cusături deteriorate. Nu este permisă utilizarea echipamentelor de asigurare împotriva căderii deteriorate, ele trebuie înlocuite imediat.

Înainte de fiecare utilizare, verificați punctul de fixare la scula electrică cu privire la fixarea fermă și deteriorări precum rupturi și muchii ascuțite. Punctele de fixare desfăcute sau deteriorate nu trebuie utilizate pentru fixarea echipamentelor de asigurare împotriva căderii.

Nu utilizați echipamentul de asigurare împotriva căderii pentru a vă asigura personal și nu îl fixați de dumneavoastră.

Nu încercați să prindeți o sculă electrică aflată în cădere.

Nu utilizați echipamentul de asigurare împotriva căderii în apropierea componentelor aflate în mișcare.

Echipamentul de asigurare împotriva căderii se poate agăța și provoca pericole mari.

Înainte de utilizarea echipamentului de asigurare împotriva căderii, verificați fixarea fermă a componentelor detașabile de la scula electrică.

Asigurați-vă că utilizarea unui echipament de asigurare împotriva căderii nu influențează utilizarea sculei electrice și a dispozitivelor de protecție ale acesteia.

Legați protecția împotriva căderii numai în modul prezentat aici de punctul de fixare al sculei electrice (consultați pagina 16).

Transport.

Acumulatorii li-ion se supun reglementărilor privind mărfurile periculoase. Acumulatorii pot fi transportați de utilizator pe drumurile publice, fără a avea asupra sa documente suplimentare.

În cazul expedierii de către terți (de ex.: transport aerian sau firme de curierat) se vor respecta cerințele speciale privind ambalarea și marcarea. În acest caz, pentru pregătirea coletului în vederea expedierii se va consulta un expert în bunuri periculoase.

Expediați acumulatorii numai dacă, carcasa lor este intactă. Acoperiți cu bandă adezivă bornele de contact deschise și ambalați astfel acumulatorul încât să nu se deplaseze în ambalaj. Vă rugăm să respectați și eventualele reglementări naționale de resort.

Întreținere și service.



În condiții de exploatare extreme, în timpul prelucrării metalelor se poate depune praf conductibil în interiorul produsului. Suflați

frecvent interiorul produsului cu aer comprimat uscat și fără ulei, prin fantele de ventilație.

Produsele care au intrat în contact cu azbestul, nu trebuie date la reparat. Eliminați produsele contaminate cu azbest conform reglementărilor în vigoare în țara dumneavoastră privind eliminarea deșeurilor care conțin azbest.

În cazul produselor și accesoriilor FEIN care necesită reparații, adresați-vă serviciului clienți al FEIN, la adresa www.fein.com.

În caz de uzură și învechire înlocuiți etichetele și avertismentele de pe produs cu altele noi.

Utilizați numai piese de schimb originale de la FEIN. Lista actuală de piese de schimb pentru produs poate fi găsită la adresa www.fein.com.

Puteți schimba și singuri, dacă este necesar, următoarele piese:
scule, acumulator

Garanția legală de conformitate și garanția comercială.

Garanția legală de conformitate a produsului se acordă conform reglementărilor legale din țara punerii în circulație a acestuia. În plus, FEIN acordă o garanție comercială conform certificatului de garanție al producătorului FEIN.

Este posibil ca furnitura produsului să conțină numai o parte a accesoriilor descrise sau ilustrate în prezentele instrucțiuni de utilizare.

Declarație de conformitate.

Declarația CE este valabilă pentru țările Uniunii Europene și EFTA (European Free Trade Association) și numai pentru produsele destinate pieței UE sau EFTA. După punerea în circulație a produsului pe piața UE, marcajul UKCA își pierde valabilitatea.

Declarația UKCA este valabilă numai pentru piața britanică (Anglia, Țara Galilor și Scoția) și numai pentru produsele destinate pieței britanice. După punerea în circulație a produsului pe piața britanică, marcajul CE își pierde valabilitatea.

Scoaterea din funcțiune

1. Decupați produsul de la rețea sau scoateți acumulatorul.
2. Demontați uneltele și accesoriile montate pe produs.

Protecția mediului înconjurător, eliminare.



Nu aruncați acumulatorii în gunoii menajer!

Ambalajele, sculele electrice și accesoriile scoase din uz trebuie direcționate către o stație de reciclare ecologică. După ce mai întâi i-ați descărcat, direcționați acumulatorii către un punct de colectare a deșeurilor sortate.

În cazul în care acumulatorii nu sunt complet descărcați, ca o măsură preventivă, izolați conectorii acestuia cu bandă adezivă.

Nu mai pentru țările UE:























Conform Directivei europene 2006/66/CE, acumulatorii defecti sau consumați trebuie colectați separat și direcționați către o stație de reciclare ecologică.

























Accesorii.

Utilizați numai accesoriile originale de la FEIN, destinate pentru produs. Accesoriile permise pot fi găsite la adresa www.fein.com.

Prevod originalnega navodila za obratovanje.

Uporabljeni simboli, kratice in pojmi.

Simbol, znaki	Razlaga
	Nujno preberite priloženo dokumentacijo, kot je to Navodilo za obratovanje in Splošna varnostna navodila.
	Ne dotikajte se rotirajočih delov električnega orodja.
	Sledite navodilom bližnjega besedila ali slike!
	Upoštevajte opozorila, ki se nahajajo zraven!
	Splošni znak za prepoved. To dejanje je prepovedano.
	AMPShare je skupini akumulatorski sistem, s katerim lahko uporabite mnoga orodja več profesionalnih znamk s samo enim akumulatorjem.
	Pred tem delovnim korakom odstranite akumulatorsko baterijo iz električnega orodja. Sicer obstaja nevarnost poškodb zaradi nenamerne vklopa električnega orodja.
	Pri delu morate uporabljati zaščito za oči.
	Pri delu morate uporabljati zaščito sluha.
	Pri delu morate uporabljati zaščito za roke.
	Ne smete polniti poškodovanih akumulatorskih baterij.
	Akumulator zaščitite pred vročino, npr. zaradi trajne izpostavljenosti soncu, ognju, umazaniji, vodi in vlagi.
	Dodatna informacija.
	Področje držala
	Vklop
	Izklop
	glejte poglavje „Navodila za uporabo.“
	Tek v desno
	Tek v levo
	Pozor: Ne glejte v svetlečo svetilko!
	Potrdilo o skladnosti električnega orodja z direktivami Evropske skupnosti.
	Potrjuje skladnost električnega orodja s smernicami Velike Britanije (Anglija, Wales, Škotska).
	Potrjuje skladnost električnega orodja z nacionalnimi tehničnimi predpisi carinske unije (Belorusije, Rusije, Kirgizije, Kazahstana in Armenije).

Simbol, znaki	Razlaga
	Ta simbol potrjuje certificiranje tega izdelka v ZDF in Kanadi.
 OPOZORILO	To opozorilo prikazuje možno nevarno situacijo, ki lahko privede do resnih poškodb ali smrti.
 Li-Ion	Znak za reciklažo: označuje materiale, ki jih je možno reciklirati.
	Ločeno zbirajte električna orodja in druge elektrotehnične in električne proizvode in poskrbite za njihovo okolju prijazno recikliranje.
	Označuje embalažo in izdelke, ki jih je mogoče reciklirati, ki jih je treba zbirati in odstranjevati ločeno.
	Tip akumulatorske baterije
	Tip polnilne naprave
1.  2.  3.  4. 	1. stopnja/2. stopnja/3. stopnja/4. stopnja
 \varnothing  Fe	Vrtni premer jekla
 \varnothing 	Vrtni premer lesa
 \varnothing 	Vrtni premer kamen
 	Območje vpenjanja vpenjalne glave
 \varnothing	Premer vijaka
	Teža v skladu z EPTA-Procedure 01
	Majhno število vrtljajev
	Veliko število vrtljajev
	Zmanjšanje vrtilnega momenta
	Povečanje vrtilnega momenta
*	Vrtilni moment je odvisen od uporabljenega akumulatorja. Navedene vrednosti veljajo za akumulator ProCORE 18V 8 Ah.
(**)	lahko vsebuje številke ali črke
(Ax - Zx)	Oznaka za interne namene

Znaki	Mednarodna enota	Razlaga
U	V $\overline{\text{---}}$	Električna enosmerna napetost
f	Hz	Frekvenca
n_0	/min, min $^{-1}$, rpm, r/min	Število vrtljajev v prostem teku (pri napolnjeni akumul. bateriji)
n_s	/min, min $^{-1}$	Število udarcev
M_{\dots}	Nm	Vrtilni moment (maksimalno/trdo/mehko)*
T_{CHARGE}	°C	Dopustna temperatura okolja pri polnjenju
\varnothing	mm	Premer okroglega dela
L_{pA}	dB	Nivo hrupa
L_{wA}	dB	Moč hrupa

Znaki	Mednarodna enota	Razlaga
L_{pCpeak}	dB	Najvišji nivo hrupa
$K_{...}$		Negotovost
a	m/s^2	Emisijske vrednosti vibracij v skladu z EN 62841 (vektorska vsota treh smeri)
$a_{h,D}$	m/s^2	Srednja nihajna vrednost za vrtnanje v kovino
$a_{h,I/D}$	m/s^2	Srednja nihajna vrednost za udarno vrtnanje v beton
a_h	m/s^2	arimetrična srednja vrednost skupnih vrednosti vibracij
	m, s, kg, A, mm, V, W, Hz, N, °C, dB, min, m/s^2	Osnovne in izpeljane enote iz mednarodnega merskega sestava SI .

Za vašo varnost.

⚠ OPOZORILO Preberite vsa varnostna opozorila in navodila. Neupoštevanje varnostnih

navodil in napotkov lahko povzroči električni udar, požar in/ali težke poškodbe.

Shranite vsa varnostna opozorila in navodila za prihodnost.

 Tega električnega orodja ne uporabljajte tako dolgo, preden niste temeljito prebrali tega navodila za uporabo ter priloženih „Splošnih varnostnih opozoril“ (številka spisa 3 41 30 465 06 0) in jih v celoti razumeli. Navedeno dokumentacijo shranite za kasnejšo uporabo in jo izročite naprej pri posredovanju ali odsvojitvi električnega orodja. Prav tako upoštevajte zadevne nacionalne predpise varstva pri delu.

Določitev električnega orodja.

Ročno vodeni vrtnalni vijaknik, ki ga napaja akumulator, je namenjeno za privijanje in odvijanje vijakov in matic in za vrtnanje in vijačenje kovin, lesa, plastike in za udarno vrtnanje v kamen (ASCM18-4 QMP AS (**)) z vstavljljivim orodjem in dodatki, ki jih je odobrilo podjetje FEIN brez dovajanje vode in v okolici, ki je zaščiteno pred vremenskimi vplivi.

V okolici z mnogimi viri motenj je možno zmanjšanje kakovosti obratovanja, kot npr. časovno omejen izpad, časovno omejeno reduciranje funkcije ali primerne obratovanja, kjer je za odpravo potreben poseg upravljalnega osebja.

Varnostna navodila za vrtnalne stroje.

Varnostna navodila za vsa opravila.

Pri udarnem vrtnanju nosite zaščito sluha. Vpliv hrupa lahko povzroči izgubo sluha.

Uporabite dodatni ročaj. Izguba kontrole lahko povzroči poškodbe.

Držite električno orodje na izoliranih prijemalnih površinah, ko izvajate delo, pri katerem lahko uporabljeno orodje ali vijaki zadenejo v skrite električne vode. Stik z vodnikom pod napetostjo lahko obremeni lahko tudi kovinske dele naprave z napetostjo in povzroči električni udar.

Varnostna navodila pri uporabi dolgih svedrov.

Nikoli ne delajte z višjim številom vrtljajev kot znaša maksimalno dovoljeno število vrtljajev za uporabljen sveder. Pri višjih številih vrtljajev se lahko pri prostem vrtenju brez stika z obdelovancem sveder upogne, kar posledično vodi do poškodb.

S postopkom vrtnanja pričnite vselej z nizkim številom vrtljajev in tako, da bo sveder imel stik z obdelovancem. Pri višjih številih vrtljajev se lahko pri prostem vrtenju brez stika z obdelovancem sveder upogne, kar posledično vodi do poškodb.

Ne izvajajte premočnega pritiska in vselej le v vzdolžni smeri k svedru. Svedri se lahko upognejo in posledično zlomijo ali pa to vodi do izgube kontrole in poškodb.

Posebna varnostna navodila.

Ne uporabljajte poškodovanega električnega orodja. **Pred vsakim začetkom uporabe električnega orodja preverite ohišje in druge komponente glede poškodb, kot so razpoke ali zlomi.**

Uporabljajte samo odobrene akumulatorje. Pri uporabi ne združljivih akumulatorjev se stroj ne zažene.

Pazite na skrite električne vodnike, plinski in vodovodni cevovod. Pred pričetkom dela kontrolirajte delovno območje npr. z lokatorjem kovine.

Uporabljajte osebno zaščitno opremo. Odvisno od vrste uporabe si nataknite zaščitno masko čez cel obraz, zaščito za oči ali zaščitna očala. Če je potrebno, nosite zaščitno masko proti prahu, zaščitne slušnice, zaščitne rokavice ali specialni predpasnik, ki Vas bo zavaroval pred manjšimi delci materiala, ki nastajajo pri brušenju. Oči je treba zavarovati pred tujki, ki nastajajo pri različnih vrstah uporabe naprave in letijo naokrog. Zaščitna maska proti prahu ali dihalna maska morata filtrirati prah, ki nastaja pri uporabi. Predolgo izpostavljanje glasnemu hrupu ima lahko za posledico izgubo sluha.

Pri delu na višini ogradite območje pod delovnim območjem in vedno zavarujte električno orodje in obdelovanec pred padcem.

Električno orodje uporabljajte le na stabilni delovni površini in se prepričajte, da stojite varno.

Zavarujte obdelovanec. Varneje je, da držite obdelovanec z vpenjalno napravo, kot pa z roko.

Električno orodje morate trdno držati v roki.

Kratkoročno lahko pride do visokih reakcijskih momentov.

Ne obdelujte materiala, ki vsebuje magnezij. Obstaja nevarnost požara.

Ne smete obdelovati CFK (umetna masa, ojačana s karbonskimi vlakni) in ne materiala, ki vsebuje azbest. Te snovi veljajo za kancerogene.

Prepovedano je privijačenje ali kovičenje ploščic in znakov na električno orodje. Poškodovana izolacija ne nudi zaščite proti električnemu udaru.

Ne uporabljajte pribora, ki ga proizvajalec električnega orodja ni razvil in sprostil. Varno obratovanje ne morete zagotoviti s tem, da se pribor prilaga električnemu orodju.

Z nekovinskimi orodji morate redno čistiti odprtine za zračenje električnega orodja. Ventilator motorja potegne prah v ohišje. To lahko pri preveliki koncentraciji kovinskega prahu povzroči električno ogrožanje.

Nikoli ne glejte od blizu v luč svetilke električnega orodja. Nikoli ne usmerjajte luč svetilke v oči drugih oseb, ki se nahajajo v bližini. Žarčenje svetilnega sredstva je lahko za oči škodljivo.

Električnega orodja ne obračajte proti svojemu telesu ali telesu drugih oseb ali živali. Obstaja nevarnost poškodb zaradi ostrih ali vročih vstavnih orodij.

Uporaba akumulatorske baterije (akumulatorskega bloka) in način ravnanja z njo.

Ti varnostni napotki veljajo samo za litijeve ionske akumulatorje 18V-FEIN-Li-Ionen-AMPSHare.

Uporabljajte le akumulatorje samo v izdelkih partnerjev AMPShare. Z AMPShare označeni akumulatorji 18V so popolnoma združljivi z naslednjimi izdelki:

- vsi izdelki sistema FEIN-18V-AMPSHare
- vsi izdelki 18V partnerjev AMPShare.

Prid delu z akumulatorji in pri polnjenju napačnih, poškodovanih, popravljenih ali oder obnovljenih akumulatorjev, industrijsko ponarejenjih in akumulatorji tujih znamk obstaja nevarnost požara in/ali nevarnost eksplozije.

Upošteвайте napotke za akumulator priporočila za akumulatorje v navodilih za obratovanje izdelka. Le tako je mogoče brez nevarnosti uporabljati akumulator in izdelek und akumulatorji so zaščiteni pred preobremenitvijo.

Polnite akumulatorje samo s polnilci, ki jih je priporočil FEIN ali eden od partnerjev AMPShare. Pri polnilnikih, ki so primerni za določeno vrsto akumulatorjev, obstaja nevarnost požara, če jih uporabljate z drugimi akumulatorji.

Akumulator je dostavljen delno napolnjen. Za zagotavljanje polne zmogljivosti akumulatorjev je treba pred prvo uporabo akumulator popolnoma napolniti s polnilnikom.

Shranite akumulatorje izven dosega otrok.

Akumulatorjev ne smete razstaviti, odpirati ali jih razdrobiti. Akumulatorjev ne izpostavljajte mehanskim udarcem. Pri poškodbi ali nepravilni uporabi akumulatorjev lahko pride do izstopa hlapov in tekočin. Hlapi lahko škodujejo dihalne poti. Izstopajoča tekočina akumulatorja lahko vodi do draženja kože ali opeklin.

Če pride tekočina akumulatorja v stik s kožo, jo takoj sperite z veliko vode. Če pride tekočina akumulatorja v oči, jih sperite s čisto vodo in nemudoma poiščite zdravniško pomoč!

Če je tekočina akumulatorja zmočila sosednje predmete, preverite prizadete dele. Izogibajte se stiku s kožo tako, da nosite zaščitne rokavice. Očistite dele s suhim kuhinjskim papirjem ali jih po potrebi zamenjajte. Uhajajoči hlapi lahko dražijo dihala. Izstopajoča tekočina akumulatorja lahko vodi do draženja kože ali opeklin.

Ne zvežite akumulatorja na kratko. Ko akumulatorja ne uporabljate, ga hranite stran od sponk za papir, kovancev, ključev, žebeljev, vijakov ali drugih majhnih kovinskih predmetov, ki bi lahko povzročili premostitve kontaktov. Kratak stik med priključki akumulatorja lahko povzroči opeklino ali požar.

Akumulator se lahko poškoduje zaradi ostrih predmetov kot so npr. žebji ali izvijači ali zunanji vplivi sile. Lahko pride do notranjega kratkega stika in akumulator lahko gori, oddaja dim, eksplodira ali se pregreje.

Nikoli ne servisirajte poškodovanih akumulatorjev. Vsa vzdrževanja akumulatorja naj izvaja samo proizvajalec ali pooblaščen servisier.



Akumulator zaščitite pred vročino, npr. zaradi trajne izpostavljenosti soncu, ognju, umazaniji, vodi in vlagi. Obstaja nevarnost eksplozije in kratkega stika.



Akumulator uporabljajte in hranite samo pri sobni temperaturi med -20 °C in +50 °C. Poleti akumulatorja ne puščajte npr. v avtu. Pri temperaturah < 0 °C lahko obstajajo omejitve delovanja, ki so specifične za napravo.

Akumulator polnite samo pri temperaturah okolice med 0 °C in +35 °C. Akumulator polnite samo s priključkom USB pri temperaturah okolice med +10 °C in +35 °C. Polnjenje izven temperaturnega območja lahko poškoduje akumulator ali poveča nevarnost požara.

S izpraznjenimi akumulatorji ravnajte previdno. Akumulatorji so vir nevarnosti, ker lahko povzročijo zelo visok tok kratkega stika. Tudi ko se zdi, da so litij-ionski akumulatorji v izpraznjenem stanju, se nikoli ne izpraznijo v celoti.

Akumulatorjev ne potapljajte v tekočine, kot so (slana) voda ali pijače. Stik s tekočinami lahko poškoduje akumulator. To lahko povzroči, da se akumulator segreje, začne oddajati dim, se vžge ali eksplodira. V tem primeru prenehajte uporabljati akumulator in se obrnite na pooblaščen službo za stranke FEIN.

Ne uporabljajte poškodovanih akumulatorjev. Uporaba akumulatorja je treba nemudoma prekiniti, če ima kakršne koli nenormalne lastnosti, kot so vonj, vročina, razbarvanje ali deformacija. Nadaljnja uporaba lahko povzroči, da akumulator proizvaja toploto in dim, se vžge ali eksplodira.

Akumulatorja ne odpirajte, stiskajte, pregrevajte ali sežigajte. Če tega ne storite, lahko pride do opeklin in požara. Sledite navodilom proizvajalca.

Goreče litij-ionske akumulatorje pogasite z vodo, s peskom ali s požarno odejo.

Izogibajte se fizičnim udarcem/vplivom. Udarci in vdor predmetov lahko poškodujejo akumulatorje. To lahko povzroči puščanje akumulatorja, ustvarjanje toplote, dima, vžiga ali eksplozije.

Akumulatorja nikoli ne polnite brez nadzora čez noč. Če tega ne storite, lahko pride do požara in eksplozije.

Ne odstranjujte originalne embalaže akumulatorja, dokler ga ne boste uporabili.

Akumulator odstranite le, ko je električno orodje izklopljeno.

Pred delom na električnem orodju odstranite akumulator iz električnega orodja. Če se električno orodje nenamerno zažene, obstaja nevarnost poškodb.

Akumulator hranite zaščitene pred vlago in vodo. Umazane priključke akumulatorja in električnega orodja očistite s suho in čisto krpo.

Med transportom in shranjevanjem električnega orodja odstranite akumulator.

Upošteвайте varnostna navodila v navodilih za uporabo polnilcev FEIN ali partnerjev AMPShare.

Vibracijske vrednosti in vrednosti emisije hrupa

V teh navodilih navedene vibracijske vrednosti in vrednosti emisije hrupa so bili izmerjeni v skladu z merilnimi postopki standarda EN 62841 in jih lahko uporabljate za primerjavo drugih električnih orodij. Primerni so tudi za začasno ocenitev vibracijskih obremenitev ter obremenitev s hrupom.

 Navedene vibracijske vrednosti in vrednosti emisije hrupa so v glavnem za razne načine uporabe električna orodja.

Če pa se električno orodje uporablja za druge vrste uporabe, z odstopajočimi vstavljalnimi orodji ali so ta orodja nezadostno vzdrževana, lahko pride do odstopanja skupnih vrednosti vibracij in vrednosti emisije hrupa. S tem se med celotnim delovnim obdobjem znatno poveča obremenitev zaradi vibracij ter obremenitev s hrupom.

Za točno presojo obremenitev zaradi vibracij in obremenitev s hrupom je priporočljivo, da pri tem upoštevate tudi obdobja, v katerem je naprava izklopljena ali teče, vendar ni dejansko uporabljena. S tem se znatno zmanjša obremenitev zaradi vibracij in obremenitev s hrupom med celotnim delovnim obdobjem.

 Določite ustrezne dodatne varnostne ukrepe za zaščito uporabnika pred učinki nihanja in hrupa, na primer: vzdrževanje električnega orodja in vstavljalnih orodij, ohranjanje rok v toplem stanju, organizacija delovnih postopkov.

Rokovanje z nevarnimi prahovi

Postopki odstranjevanja materiala s tem izdelkom ustvarjajo prah, ki je lahko nevaren. Dotikanje ali vdihavanje nekaterih prahov, na primer iz azbesta in materialov, ki vsebujejo azbest, barve na osnovi svinca, kovine, nekaterih vrst lesa, mineralov, silikatnih delcev iz materialov na osnovi kamnin, topila za barve, sredstva za zaščito lesa, sredstva proti obraščanju za plovila lahko pri ljudeh povzročijo alergijske reakcije, boleznih dihal, raka ali reproduktivne motnje. Nevarnost vdihavanja prahov je odvisna od izpostavljenosti. Uporabljajte osebno zaščitno opremo in sesanje, ki usklajena z nastajajočim prahom. Poskrbite za dobro prezračevanje delovnega mesta. Prepustite obdelavo materiala, ki vsebuje azbest samo strokovnjakom.

Lesni prah in prah lahkih kovin, vroče mešanice iz brusnega prahu in kemičnih snovi se lahko pod ugodnimi pogoji samodejno vnamejo ali lahko povzročijo eksplozijo. Preprečite iskenje v smeri posode s prahom ter pregrevanje izdelka in brusnega materiala. Pravočasno izpraznite posodo za prah. Upoštevajte napotke za obdelavo proizvajalca materiala in pravila za obdelani material, ki veljajo v svoji državi.

Zagon.

Pred vsako uporabo izdelka izvedite naslednje korake:

- Preverite brezhibno stanje in funkcionalnost izdelka.
- Preverite delovno orodje list glede dobre pritrjenosti.

Upravljanje

Stikalo za preklon smeri vrtenja in stikalo za izbiro stopnje pritisnilne samo pri mirovanju motorja. Pritisnite stikalo za izbiro stopnje vselej do omejevala. V nasprotnem primeru lahko poškodujete električno orodje.

Preobremenitev električnega orodja je prikazano z utripanjem svetilke delovnega območja za 5 sekund. Pri preobremenitvi se električno orodje izklopi. Nastavite preklopno stikalo smeri vrtenja v srednji položaj in s tem zavarujte pred nenamernim vklopom, npr. med transportom.

Elektronski odklop vrtilnega momenta (glejte strani 10–11).

Vrtilni moment smete nastaviti izključno takrat, ko motor miruje.

Izklop vrtilnega momenta je odvisna od izbranega vedenja vrtilnega momenta (glejte Upravljalna plošča). Motor se izklopi, ko doseže nastavljeni vrtilni moment, in odda signalni zvok (če je le-ta aktiviran). Ko se izklopi, spustite stikalo za vklop/izklop in ga ponovno pritisnite za ponovno vijačenje.

Zvočni signal lahko vlopite in izklopite.

Pri delu v načinu vrtnanja „“ se elektronski izklop vrtilnega momenta ne izvaja.

Pritisnite elektronsko orodje dovolj močno proti vijaku, da bi tako dobili dobre delovne rezultate.

V spodnjih stopnjah vrtilnega momenta je maksimalno število vrtljajev že zmanjšano.

Upravljalna plošča

Tipke (1), (2) in (3) se uporabljajo za nastavev delovnega načina ali izbiro vedenje vrtilnega momenta. Izbrana tipka sveti zeleno. Ob pritisku na tipko se oglasi signalni zvok. Če pritisnete tipko (2) za več kot 3 sekunde se signalni zvok vklopi ali izklopi.

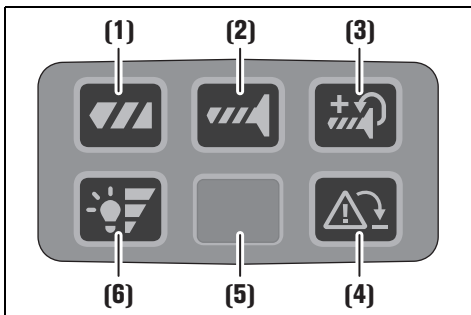

(1) Vrtnanje

Izklop vrtilnega momenta je onemogočen.

(2) Vijachenje

Izklop vrtilnega momenta je omogočen.

Ko je dosežen nastavljeni vrtilni moment, se motor izklopi.

(3) Vijachenje z večkratnim privijanjem

Izklop vrtilnega momenta z večkratnim privijanjem je omogočen.

Ko je dosežen nastavljeni vrtilni moment, se motor vrtilni zmanjšano hitrostjo.

(4) Spremljanje povratnega udarca

Tipka služi za enkratni izklop spremljanja povratnega udarca.

Pri naslednjem zagonu izdelka je spremljanje povratnega udarca ponovno omogočeno.

- Tipka sveti zeleno. spremljanje povratnega udarca aktivno (osnovna nastavev)
- Tipka sveti rdeče. Spremljanje povratnega udarca je izklopljeno ali defektno.

Če je spremljanje povratnega udarca defektno, tipka trajno sveti rdeče in tipka nima nobene funkcije. Električno orodje je mogoče naprej obratovati brez te funkcije. prepusite popravilo električnega orodja samo kvalificiranemu strokovnemu osebju, pri čemer naj uporabljajo samo izvirne nadomestne dele.

- Tipka utripa rdeče (5 sekund): Vstavljivo orodje

(5) Svetilka delovnega območja

(6) Nastavev svetlosti svetilke delovnega območja

Tipka služi za stopnja svetlosti svetilke delovnega območja.



Razdelitev na stopnje 0-1-2-3-0

Rokovanje z akumulatorsko baterijo.

Baterijski akumulator polnite samo v temperaturnem območju od 0 °C do +35 °C (od 32 °F do 95 °F).

Temperatura akumulatorske baterije mora biti na začetku polnjenja v temperaturnem območju akumulatorske baterije.

Prikazovalnik stanja polnitve na akumulatorju (glejte stran 15).

Stanje polnitve je mogoče prikazati s zelenimi LED-diodami prikazovalnika stanje polnitve na akumulatorju. Pritisnite tipko za prikazovalnik stanje polnitve  ali , da se vam prikaže stanje polnitve.

Če po pritisku tipke za prikaz stanja polnitve ne sveti nobena LED-dioda, je akumulator defekten in ga je treba zamenjati.

Varovalo pred padcem

Za delo na višini se lahko namesti primerno varovalo pred padcem za izdelek na za to predvidenim pritrilnim sredstvom.

Delo na višini lahko izvaja samo usposobljeno osebje z znanjem o varnosti orodja in uporabi orodja na višini.

⚠ OPOZORILO Uporabljajte samo varovalo pred padcem, ki izpolnjuje naslednje kriterije. Sicer lahko pride do resnih ali smrtnih poškodb.

- Uporabljajte le varovalo pred padci, ki izpolnjuje trenutno veljavne zahteve ANSI/ISEA 121 in ne presega največje iztegnjene dolžine pasu 1,2 m.
- Upoštevajte, da skupna teža električnega orodja, vključno z nameščenimi dodatki, ne presega največje dovoljene obremenitve varovala pred padcem.

Upoštevajte varnostne napotke in navodila, ki so priložena varovalu pred padcem.

Pred vsako uporabo preverite, ali je varovalo pred padcem poškodovano, kot so npr. vrezane, raztrgane ali obrabljene tkanine in poškodovani šivi. Poškodovanega varovala pred padcem ne smete uporabljati in ga morate nemudoma zamenjati.

Pred vsako uporabo preverite, ali je pritrilno mesto na električnem orodju tesno pritrjeno in ali glede poškodb, kot so razpoke in ostri robovi. Zrahljanih ali poškodovanih pritrilnih mest ne smete uporabljati za pritrnitev varovala pred padcem.

Ne uporabljajte varovala pred padcem za lastno zaščito in ga ne pritrдите nase.

Ne poskušajte ujeti padajočega električnega orodja.

Ne uporabljajte varovala pred padcem v bližini gibljivih delov. Varovalo pred padcem bi se lahko ujelo vanj in povzročilo veliko nevarnost.

Pred uporabo varovala pred padcem preverite, ali so snemljivi deli na električnem orodju trdno nameščeni.

Prepričajte se, da uporaba varovala pred padcem ne ovira uporabe električnega orodja in njegovih zaščitnih naprav.

Povežite varovalo pred padcem samo na način, ki je tukaj prikazan, na za to predvideni točki za pritrditev električnega orodja (glejte stran 18).

Transport.

Za litij-ionske akumulatorje veljajo zahteve zakonodaje o nevarnem blagu. Uporabnik lahko akumulatorsko baterijo prevaža po cesti brez nadaljnjih omejitev.

Pri pošiljanju s strani tretjih oseb (npr. pri zračnem prevozu ali preko špeditorske agencije) je treba upoštevati posebne zahteve za pakiranje in označevanje. Tukaj se je treba pri pripravi paketa posvetovati s strokovnjakom za nevarno blago.

Akumulatorje pošiljajte samo, če je ohišje nepoškodovano. Odprte kontakte zalepite in zapakirajte akumulator, da se ne premakne v embalaži. Upoštevajte tudi morebitne dodatne nacionalne predpise.

Vzdrževanje in servis.



Pri ekstremnih pogojih uporabe se lahko pri obdelavi kovin sesede prevodni prah v notranjosti izdelka. Pogosto izpihujte notranjost izdelka skozi zračne reže s suhim tlačnim zrakom brez vsebnosti olja.

Izdelkov, ki so prišli v stik z azbestom, ne smete vročiti v popravilo. Izdelke, ki so prišli v stik z azbestom morate odstraniti v skladu z ustreznimi veljavnimi nacionalnimi predpisi za odstranjevanje odpadkov z vsebnostjo azbesta.

Če imate izdelke ali dodatke FEIN, ki jih je treba popraviti, se obrnite na servis FEIN pod www.fein.com. V primeru obrabe ali zastarelosti nalepk in opozoril na izdelku jih nemudoma zamenjajte.

Uporabljajte samo originalne nadomestne dele FEIN. Trenuten seznam rezervnih delov za izdelek najdete pod www.fein.com.

Naslednje dele lahko po potrebi samostojno zamenjajte: vsstavna orodja, akumulatorska baterija

Jamstvo in garancija.

Jamstvo za izdelek velja v skladu z zakonskimi pravili v državi, kjer se je izdelek dal v promet. Poleg tega vam daje FEIN garancijo v skladu z izjavo proizvajalca FEIN. V obsegu dobave izdelka je lahko tudi samo eden del tega, kar je opisano v navodilih za obratovanje ali pa prikazano na sliki dodatkov.

Izjava o skladnosti.

Izjava CE velja samo za države Evropske unije in EFTO (Evropsko združenje za prosto trgovino) in samo za izdelke, ki so namenjeni za trg Evropske unije ali EFFE. Po dajanju izdelka v promet na trg Evropske unije, izgubi znak UKCA svojo veljavnost.

Izjava UKCA velja samo za britanski trg (Anglijo, Wales in Škotsko) in samo za izdelke, ki so namenjeni za britanski trg. Po dajanju izdelka v promet na britanski trg izgubi oznaka CE svojo veljavnost.

Onesposobljenje za obratovanje

1. Ločite izdelek od električnega omrežja ali odstranite akumulator.
2. Demontirajte vstavljivo orodje in dodatke, nameščeni na izdelku.

Varstvo okolja, odstranitev odpadkov.



Akumulatorja ne odvrzite med gospodinjske odpadke!

Embalaže, odpadna električnega orodja in pribor morate reciklirati v skladu z varstvom okolja.

Akumulatorske baterije smete samo v praznem stanju odvreči med recikliran odpad.

Pri nepopolno izpraznjenih akumulatorskih baterijah zaradi preprečevanja kratkega stika izolirajte povezovalni vtič z lepilnim trakom.

Samo za države EU:























V skladu z evropsko direktivo 2006/66/ES je treba pokvarjene ali rabljene akumulatorje zbirati ločeno in reciklirati na okolju prijazen način.

















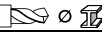
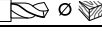

Dodatki.

Uporabljajte samo originalne dodatke FEIN, ki so namenjeni izdelku. Dopustne dodatke za izdelek najdete pod www.fein.com.

Prevod originalnog uputstva za upotrebu.

Upotrebljeni simboli, skraćenice i pojmovi.

Simbol, znak	Objašnjenje
	Neizostavno čitajte priložena dokumenta kao uputstvo za rad i opšta sigurnosna upozorenja.
	Rotirajuće delove električnog alata ne dodirivati.
	Sledite uputstva u sledećem tekstu ili grafici!
	Obratite pažnju na uputstva u sledećem tekstu!
	Znak opšte zabrane. Ova radnja je zabranjena.
	AMPShare je zajednički sistem akumulatora sa kojim mnoge alate brojnih profesionalnih marki možete da koristite sa istim akumulatorom.
	Pre ovoga radnog zahvata ukloniti akumulator iz električnog alata. Inače postoji opasnost od povredjivanja nenamernim kretanjem električnog alata.
	Pri radu koristite zaštitu za oči.
	Pri radu koristite zaštitu za sluh.
	U radu koristite zaštitu za ruku.
	Ne puniti oštećene akumulatore.
	Zaštitite akumulator od toplote, npr. i od trajnog sunčevog zračenja, vatre, prljavštine, vode i vlage.
	Dodatna informacija.
	Područje zahvata
	Uključiti
	Isključiti
	vidi poglavlje „Uputstvo za rukovanje.“
	Rotacija desno
	Rotacija levo
	Pažnja: Ne gledajte u zaslepljujuću lampu!
	Potvrđuje usaglašenost električnog alata sa smernicama Evropske Zajednice.
	Potvrđuje usklađenost električnog alata sa smernicama Velike Britanije (Engleska, Vels, Škotska).
	Potvrđuje usklađenost električnog alata sa nacionalnim tehničkim propisima Carinske unije (Belorusija, Rusija, Kirgistan, Kazahstan i Jermenija).

Simbol, znak	Objašnjenje
	Ovaj simbol potvrđuje certifikat ovoga proizvoda u SAD i Kanadi.
 UPOZORENJE	Ovo upozorenje pokazuje moguću opasnu situaciju, koja može uticati na najozbiljnije povrede ili smrt.
 Li-Ion	Recycling-Znak: označava materijale koji se mogu reciklirati
	Prikazane električne alate i druge elektrotehničke i električne proizvode sakupljajte odvojeno i odvozite na reciklažu koja odgovara zaštiti čovekove okoline.
	Označava pakovanja i proizvode za reciklažu koje morate odvojeno sakupiti i zbrinuti.
	Tip akumulatora
	Tip punjača
1.  2.  3.  4. 	1. Brzina / 2. Brzina / 3. Brzina / 4. Brzina
 Fe	Presek bušenja u čeliku
	Presek bušenja u drvetu
	Presek bušenja u kamenu
	Zatezno područje stezne glave
	Presek zavrtnja
	Težina prema EPTA-Procedure 01
	Bez broja obrtaja
	Veliki broj obrtaja
	Smanjivanje obrtnog momenta
	Povećavanje obrtnog momenta
*	Obrtni moment zavisi od korišćenog akumulatora. Navedene vrednosti važe za akumulator ProCORE 18V 8 Ah.
(**)	može sadržati brojeve ili slova
(Ax - Zx)	Oznaka za internu uporebu

Znak	Jedinica internacionalna	Objašnjenje
U	V $\overline{\text{---}}$	Električni jednosmerni napon
f	Hz	Frekvencija
n_0	/min, min $^{-1}$, rpm, r/min	Broj obrtaja u praznom hodu (kod potpuno napunjenog akumulatora)
n_S	/min, min $^{-1}$	Broj udaraca
$M_{\text{...}}$	Nm	Obrtni momenat (maksimalno/tvrdo/meko)*
T_{CHARGE}	°C	Dozvoljena temperatura okruženja za vreme punjenja
\emptyset	mm	Presek nekog okruglog dela
L_{pA}	dB	Nivo zvučnog pritiska
L_{wA}	dB	Brzi nivo snage
L_{pCpeak}	dB	Vršni nivo zvučnog pritiska

Znak	Jedinica internacionalna	Objašnjenje
$K_{...}$		Nesigurnost
a	m/s^2	Emisiona vrednost vibracija je prema EN 62841 (Zbir vektora tri pravca)
$a_{h,D}$	m/s^2	Srednja vrednost vibracija za bušenje u metalu
$a_{h,1D}$	m/s^2	Srednja vrednost vibracija za bušenje sa udarcima u betonu
a_h	m/s^2	Aritmetička sredina ukupnih vrednosti vibracija
	m, s, kg, A, mm, V, W, Hz, N, °C, dB, min, m/s^2	Bazne i izvedene jedinice iz internacionalnog sistema jedinica SI .

Za Vašu sigurnost.

UPOZORENJE

Čitajte sva sigurnosna upozorenja i uputstva.

Propusti kod održavanja sigurnosnih upozorenja i uputstava mogu prouzrokovati električni udar, požar i/ili teške povrede.

Čuvajte sva sigurnosna upozorenja i uputstva za budućnost.



Ne upotrebljavajte ovaj električni alat, pre nego što temeljno ne pročitate i potpuno razumete ovo uputstvo za rad kao i priložena „Opšta sigurnosna upozorenja“ (broj spisa 3 41 30 465 06 0). Čuvajte navedenu dokumentaciju za kasniju upotrebu i predajte je kod nekog otudjenja ili davanja električnog alata.

Pazite isto tako na važeće nacionalne propise o zaštiti na radu.

Utvrđivanje električnog alata.

Ručno vođena, akumulatorski pogonjena bušilica-odvrtač je namenjena za odvrtanje i odvrtnanje zavrtanja i navrtki i za bušenje i uvrtanje u metalu, drvu, plastici i za udarno bušenje u kamenu (ASCM18-4 QMP AS (**)) sa radnim alatima i priborom koji odobrava FEIN bez dovodenja vode u okruženju zaštićenom od vremenskih uticaja.

U okolini sa postojećim smetnjama je moguće umanjeње kvaliteta rada, kao što je povremeno ograničeno ispadanje iz rada, povremeno ograničeno umanjeње funkcije ili umanjeње uslova rada u odnosu na to kako treba, za čije uklanjanje je potrebno angažovanje radnika.

Sigurnosna uputstva za bušilice.

Sigurnosna uputstva za sve radove.

Nosite zaštitu za sluh pri bušenju sa udarcima. Uticaj buke može uticati na gubitak sluha.

Koristite dodatnu dršku. Gubitak kontrole može uticati na povrede.

Držite električni alat za izolovane površine za držanje kada izvodite radove kod kojih radni alat ili zavrtnji mogu da udare u sakrivene električne vodove. Kontakt sa vodom pod naponom može da izloži naponu i metalne delove uređaja i da uzrokuje električni udar.

Sigurnosna uputstva kod upotrebe dužih burgija.

Nikako ne radite sa većim obrtajima nego što je za bušilicu dozvoljeni maksimalni broj obrtaja. Kod većih obrtaja može se burgija izviti, kada se bez kontakta sa radnim komadom može okretati i može uticati na povrede.

Počinite radnju bušenja uvek sa nižim obrtajima i za vreme kontakta burgije sa radnim komadom. Kod većih obrtaja može se burgija lako saviti, kada se slobodno okreće bez kontakta sa radnim komadom, kada može uticati na povrede.

Ne radite sa prekomernim pritiskom i samo u dužnom pravcu sa burgijom. Bušilica se može saviti, i na taj način slomiti ili uticati na gubitak kontrole i kada može uticati i na povrede.

Specijalna sigurnosna upozorenja.

Ne koristite oštećeni električni alat. Pre svake upotrebe električnog alata proverite da li postoje oštećenja na kućištu i drugim komponentama kao što su pukotine ili lomovi.

Koristite samo odobrene akumulatore. U slučaju upotrebe nekompatibilnih akumulatora mašina neće da se pokrene.

Pazite na skrivene postavljene električne vodove, gasovode i vodovodne cevi. Konrolišite pre početka rada radno područje na primer sa nekim uređajem za potragu metala.

Nosite ličnu zaštitnu opremu. Upotrebljavajte zavisno od namene potpunu zaštitu za lice, zaštitu za oči ili zaštitne naočare. Ako odgovara, nosite masku za prašinu, zaštitu za sluh, zaštitne rukavice ili specijalnu kecelju, koja male čestice od brušenja i materijal drže na odstojanju od Vas. Oči treba da budu zaštićene od stranih tela koja bi letela okolo, koja nastaju pri različitim radovima. Maska za prašinu ili disanje mora filtrirati prašinu koja nastaje prilikom rada. Ako ste izloženi dugo glasnoj buci, možete izgubiti i sluh.

Kada radite na visini, ogradite područje ispod radnog prostora i uvek osigurajte električni alat i obradak od pada.

Električni alat koristite samo na stabilnoj radnoj površini i uverite se da bezbedno stoji.

Obezbedite radni komad. Radni komad koji drži neki zatezni uređaj se sigurnije drži nego sa Vašom rukom.

Dobro i čvrsto držite električni alat. Mogu na kratko nastupiti veliki reakcioni momenti.

Ne obradjujte materijal koji sadrži magnezijum. Postoji opasnost od požara.

Ne obradjujte CFK (pojačivač ugljeničnih vlakana plastike) i materijal koji sadrži azbest. Oni važe kao izazivači raka.

Zabranjeno je zavrtati tablice i znake na električni alat ili ih nitovati. Oštećena izolacija ne pruža neku zaštitu protiv električnog udara.

Ne upotrebljavajte neki pribor koji nije specijalno proizveden od proizvođača električnog alata ili odobren. Siguran rad nije samo zbog toga, što neki pribor odgovara Vašem električnom alatu.

Čistite redovno otvore za provetranje električnog alata sa nemetalnim alatima. Motorna duvaljka vuče vazduh u kućište. Ovo može kod prekomernog sakupljanja metalne prašine prouzrokovati električnu opasnost.

Ne gledajte nikada sa malih rastojanja u svetlo lampe električnog alata. Ne upravljajte svetlo lampe nikada na oči drugih osoba, koje se nalaze u blizini. Zračenje koje proizvodi svetlosno sredstvo može biti štetno za oko.

Ne upravljajte električni alat na sebe samog, druge osobe ili životinje. Postoji opasnost od povrede usled oštih ili vrelih upotrebljenih alata.

Upotreba i rad sa akumulatorom (akumulatorski blok).

Ove bezbednosne napomene važe samo za litijum-jonske akumulatore AMPShare FEIN od 18 V.

Koristite akumulator samo u proizvodima kompanije AMPShare-Partner. Akumulatori AMPShare od 18 V su potpuno kompatibilni sa sledećim proizvodima:

- svim proizvodima iz sistema FEIN 18 V AMPShare
- svim proizvodima od 18 V AMPShare-Partner.

U slučaju rada i punjenja pogrešnih, oštećenih, popraavljenih ili doradenih akumulatora, imitacija i proizvoda drugih proizvođača postoji opasnost od požara i/ili eksplozije.

Pogledajte preporuke za akumulatore u uputstvu za upotrebu proizvoda. Samo tako akumulatori i proizvod mogu da rade bezbedno, a akumulatori će biti zaštićeni od opasnog preopterećenja.

Punite akumulatore samo punjačima koje preporučuje kompanije FEIN ili AMPShare-Partner. Zbog punjača koji je pogodan za određeni tip akumulatora postoji opasnost od požara ako se upotrebi sa drugim akumulatorima.

Akumulator se isporučuje delimično napunjen. Da bi se zagarantovala puna snaga akumulatora, pre prve upotrebe potpuno napunite akumulator u punjaču.

Čuvajte akumulatore van dosega dece.

Akumulator nije dozvoljeno rastavljati, otvarati ili usitnjavati. Akumulatore ne izlažite mehaničkim udarima. U slučaju oštećenja i nepropisne upotrebe akumulatora mogu izići štetne pare i tečnosti. Pare mogu da nadražaju dišne puteve. Istekla akumulatorska tečnost može da uzrokuje nadražaje kože ili opekotine.

Ako koža dođe u kontakt sa akumulatorskom tečnošću, odmah isperite sa mnogo vode. Ako akumulatorska tečnost dospe u oči, isperite oči čistom vodom i odmah se obratite lekaru!

Ako je akumulatorska tečnost namočila susedne predmete, proverite te delove. Izbegavajte kontakt sa kožom nošenjem zaštitnih rukavica. Očistite delove svim kuhinjskim ubrusom ili po potrebi zamenite te delove. Pare koje izađu mogu da nadražaju dišne puteve. Istekla akumulatorska tečnost može da uzrokuje nadražaje kože ili opekotine.

Nemojte da spajate akumulator u kratkom spoju. Udaljite nekorišćen akumulator od klamerica, novčića, ključeva, eksera, zavrtanja i drugih malih metalnih predmeta koji bi mogli da uzrokuju premošćenje kontakata. Kraki spoj između kontakata akumulatora može da uzrokuje opekotine ili požar.

Oštrim predmetima kao što su npr. ekseri ili vadičepi ili pod uticajem spoljnih sila akumulator može da se ošteti. Može da nastane unutrašnji kratki spoj, a akumulator može da se zapali, zadimi, da eksplodira ili da se pregreje.

Nikad ne održavajte oštećene akumulatore. Sve radove održavanja akumulatora trebalo bi da obavljaju samo proizvođač ili ovlašćeni servisni centri.



Zaštitiite akumulator od toplote, npr. i od trajnog sunčevog zračenja, vatre, prljavštine, vode i



vlage. Postoji opasnost od eksplozije i kratkog spoja.

Akumulator koristite i skladištite samo na temperaturi okoline od -20 °C do +50 °C. Ne ostavljajte akumulator npr. leti u kolima. Na temperaturi < 0 °C može da dođe do smanjenja snage, zavisno od uređaja.

Punite akumulator samo na temperaturi okoline od 0 °C do +35 °C. Akumulator sa USB priključkom punite samo preko njega na temperaturi okoline od +10 °C do +35 °C. Punjenje van tog raspona temperature može da ošteti akumulator ili da poveća opasnost od požara.

Pažljivo rukujte praznim akumulatorima. Akumulatori predstavljaju izvor opasnosti jer mogu da izazovu veoma jaku struju kratkog spoja. Čak i ako su litijum-jonski akumulatori prividno prazni, oni nikada neće potpuno da se isprazne.

Ne uranjajte akumulator u tečnosti kao što su (morska) voda ili napici. Kontakt sa tečnostima može da ošteti akumulator. To može da uzrokuje nastanak toplote, nastanak dima, zapaljenje ili eksploziju akumulatora. Ne koristite dalje akumulator i obratite se ovlašćenoj korisničkoj službi kompanije FEIN.

Ne koristite oštećeni akumulator. Odmah prekinite upotrebu akumulatora ako nastanu abnormalne pojave kao što su, na primer, nastanak dima, toplota, mrlje ili deformacija. Daljnjim radom akumulator može da se zagreje i zadimi, zapali ili da eksplodira.

Ne otvarajte, ne rastavljajte, ne pregrevajte i ne spaljujte akumulator. U protivnom postoji opasnost od opekotina i požara. Pridržavajte se uputstava proizvođača.

Zapaljene litijum-jonske akumulatore gasite vodom, peskom ili protupožarnom dekom.

Izbegavajte fizičke udare/dejstva. Udari i prodiranje predmeta mogu da oštete akumulator. To može da uzrokuje propuštanja, nastanak toplote, nastanak dima, zapaljenje ili eksploziju akumulatora.

Akumulator nikad ne punitite preko noći bez nadzora. U protivnom postoji opasnost od požara i eksplozije.

Izvadite akumulator iz originalnog pakovanja tek kad nameravate da ga koristite.

Izvadite akumulator samo kad je električni alat isključen.

Izvadite akumulator iz električnog alata pre rada na električnom alatu. Ako se električni alat slučajno pokrene, postoji opasnost od povreda.

Čuvajte akumulator zaštićenog od vlage i vode. Priljave priključke akumulatora i električnog alata očistite suvom i čistom krpom.

Kod transporta i spremanja električnog alata izvadite akumulator.

Pridržavajte se bezbednosnih napomena iz uputstva za upotrebu punjača kompanije FEIN ili AMPShare-Partner.

Vrednosti vibracija i emisije buke

Vrednosti vibracija i emisije buke navedene u ovim uputstvima su izmerene postupkom merenja normiranim u EN 62841 i mogu da se koriste za međusobno upoređivanje električnih alata. Pogodne su i za privremenu procesu izloženosti vibracijama i buci.

⚠ Navedene vrednosti vibracija i emisije buke predstavljaju osnovne primene električnog alata. Međutim, ako se električni alat koristi za druge primene sa drugim radnim alatima ili ako održavanje nije dovoljno, ukupne vrednosti vibracija i vrednosti emisije buke mogu da se razlikuju. To može da značajno poveća izloženost vibracijama i buci tokom celog radnog perioda.

Za tačnu procenu izloženosti vibracijama i buci trebalo bi razmatrati i periode kada je uređaj isključen i radi, ali se zapravo ne koristi. To može da značajno smanji izloženost vibracijama i buci tokom celog radnog perioda.

⚠ Definišite dodatne bezbednosne mere za zaštitu rukovaoaca od uticaja vibracija i zvukova, kao što su na primer: održavanje električnog alata i radnih alata, održavanje toplote šaka, organizovanje radnih procesa.

Opodjenje sa opasnom prašinom

Kod radnih procesa sa skidanjem materijala koje se obavlja ovim proizvodom nastaju prašine koje mogu ga budu opasne.

Dodir ili udisanje nekih prašine, npr. onih od azbesta ili materijala koji sadrže azbest, olovnih premaza, metala, nekih vrsta drveta, minerala, čestica silikata iz kamenitih materijala, rastvarača boje, sredstava za zaštitu drveta, sredstava protiv obrastanja na plovilima, može kod nekih ljudi da izazove alergijske reakcije, bolesti dišnih puteva, rak ili reproduktivna oštećenja. Rizik od udisanja prašina zavisi od izlaganja. Upotrebite sistem za usisavanje i ličnu zaštitnu opremu koja je prilagođena za prašinu koja nastaje. Obezbedite dobru ventilaciju radnog mesta. Obradu materijala koji sadrže azbest prepustite samo stručnjacima.

Prašina od drva i lakih metala, vrele mešavine prašine od brušenja i hemijskih materijala mogu u nepovoljnim uslovima da se same zapale ili da uzrokuju eksploziju. Izbegavajte leteće iskre u pravcu spremnika prašine i pregrevanje proizvoda i brušenog materijala. Pravovremeno praznite spremnik prašine. Pogledajte uputstva za obradu od proizvođača materijala i propisa o obrađivanim materijalima koji važe u vašoj zemlji.

Stavljanje u pogon.

Pre svake upotrebe proizvoda provedite sledeće korake:

- Proverite ispravno stanje i funkcionalnost proizvoda.
- Proverite učvršćenost radnog alata.

Rukovanje.

Aktivirajte preklopnik za pravac obrtaja i prekidač za biranje brzine samo u stanju mirovanja motora.

Pomerite prekidač za biranje brzine uvek do graničnika. Električni alat se inače može oštetiti.

Preopterećenje električnog alata se signalizuje treptanjem svetla za radno područje 5 sekundi.

Kod preopterećenja isključuje se električni alat.

Dovedite preklopnik smera okretanja u srednju poziciju da bi izbegli slučajno puštanje u rad, na primer pri transportu.

Elektronsko isključivanje obrtnog momenta (pogledajte stranice 10–11).

Podešavajte obrtni momenat samo pri stajanju motora.

Isključenje obrtnog momenta zavisi od izabranog ponašanja obrtnog momenta (vidi upravljačku jedinicu).

Motor se isključuje kada se postigne podešeni obrtni moment i oglašava se signalni ton (ako je on aktiviran). Nakon isključenja pustite prekidač za uključivanje/isključivanje i ponovo ga pustite za sledeće uvrtnanje.

Možete signalni ton uključiti i isključiti.

Prilikom rada u režimu bušenja „“ ne dešava se isključenje obrtnog momenta.

Pritisnite električni alat dovoljno jako na zavrtnaji, da bi dobili dobre radne rezultate.

Pri donjem stepenu obrtnog momenta redukovan je maksimalan broj obrtaja.

Upravljačka jedinica

Tasteri (1), (2) i (3) služe za podešavanje režima rada i za biranje ponašanja obrtnog momenta.

Izabrani taster svetli zeleno. Pritiskom nekog tastera oglašava se signalni ton. Pritiskom tastera (2) duže od 3 sekunda signalni ton se uključuje ili isključuje.

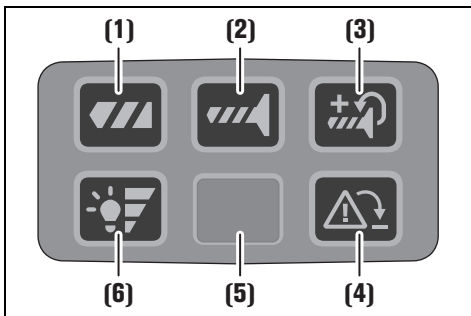

(1) Bušenje

Isključenje obrtnog momenta je deaktivirano.

(2) Uvrtnje

Isključenje obrtnog momenta je aktivirano.

Kada se postigne podešeni obrtni moment, motor će se isključiti.

(3) Uvrtnje sa zaustavnim hodom

Isključenje obrtnog momenta sa zaustavnim hodom je aktivirano.

Kada se postigne podešeni obrtni moment, motor nastavlja da se obrće smanjenom brzinom.

(4) Nadzor povratnog udarca

Taster služi za jednokratno isključenje nadzora povratnog udarca.

Kod sledećeg pokretanja proizvoda nadzor povratnog udarca je ponovo aktivan.

- Taster svetli zeleno: Nadzor povratnog udarca je aktivan (osnovno podešenje)
- Taster svetli crveno: Nadzor povratnog udarca je isključen ili neispravan.

Ako je nadzor povratnog udarca neispravan, taster trajno svetli crveno i nema funkciju. Električni alat može da nastavi raditi bez te funkcije. Odmah prepustite popravak električnog alata kvalifikovanom stručnom osoblju i to samo originalnim rezervnim delovima.

- Taster treperi crveno (5 sekundi): Radni alat je blokiran

(5) Svetlo za radno područje

(6) Podešavanje svetline svetla za radno područje

Taster služi za podešavanje stepena svetline svetla za radno područje.

Stepenovanje 0-1-2-3-0

Opходjenje sa akumulatorom.

Punite akumulator samo u rasponu temperature od 0 °C ... +35 °C (32 °F ... 95 °F). Temperatura akumulatora na početku punjenja mora da bude unutar raspona temperature punjenja akumulatora.

Indikator napunjenosti na akumulatoru (pogledajte stranu 15).

Napunjenost može da se prikaže pomoću zelenih lampica indikatora napunjenosti na akumulatoru. Pritisnite taster indikatora napunjenosti ili da biste prikazali napunjenost.

Ako nakon pritiska tipke indikatora napunjenosti ne zasvetli lampica, akumulator je neispravan i mora da se zameni.

Zaštita od pada

Kada radite na visini, odgovarajuća zaštita od pada za proizvod se može pričvrstiti na naznačenu tačku pričvršćivanja.

Radove na visini sme da izvodi samo obučeno osoblje koje poznaje bezbednost alata i upotrebu alata na visini.

UPOZORENJE Koristite samo zaštitu od pada koja ispunjava sledeće

kriterijume. U protivnom mogu da nastanu teške ili smrtonosne povrede.

- Koristite samo zaštitu od pada koja ispunjava trenutne zahteve ANSI/ISEA 121 i ne prelazi maksimalnu dužinu rastegnutoг pojasa od 1,2 m.
- Pazite da ukupna težina električnog alata uključujući ugrađeni pribor ne pređe maksimalno dozvoljeno opterećenje zaštite od pada.

Pogledajte bezbednosne napomene i upute koji su priloženi uz zaštitu od pada.

Pre svake upotrebe proverite da li zaštita od pada ima oštećenja kao što su posečena, pocepana ili izlizana tkanina i oštećeni šavovi. Oštećena zaštita od pada ne sme se koristiti i mora se odmah zameniti.

Pre svake upotrebe proverite učvršćenost mesta pričvršćivanja na električnom alatu i ima li oštećenja kao što su pukotine i oštre ivice. Labave ili oštećene tačke pričvršćivanja ne smeju se koristiti za pričvršćivanje zaštite od pada.

Nemojte koristiti zaštitu od pada da biste se zaštitili i nemojte je pričvršćivati za sebe.

Ne pokušavajte da uhvatite električni alat koji pada.

Ne koristite zaštitu od pada u blizini pokretnih delova.

Zaštita od pada mogla bi se zakačiti u njih i izazvati veliku opasnost.

Pre upotrebe zaštite od pada proverite učvršćenost odvojjih delova na električnom alatu.

Uverite se da upotreba zaštite od pada ne utiče na upotrebu električnog alata i njegovih zaštitnih uređaja.

Spojite zaštitu od pada samo na ovde prikazan način na za to predviđenu tačku pričvršćivanja električnog alata (vidi stranu 16).

Transport.

Litijum-jonski akumulatori podležu zahtevima zakona o opasnim materijalima. Korisnik može da transportira akumatore cestom bez dodatne dokumentacije.

Kod transporta na neki drugi način (npr.: vazdušni transport ili špediter) treba se pridržavati specijalnih zahteva o pakovanju i označavanju. Kod pripreme pošiljke treba zatražiti savet stručnjaka za opasne materijale.

Šaljite akumulatoru samo ako kućište nije oštećeno. Oblepite otvorene kontakte i zapakujte akumulator tako da ne može da se pomeri u ambalaži. Molimo pridržavajte se i eventualnih dodatnih nacionalnih propisa.

Održavanje i servis.



U ekstremnim uslovima upotrebe kod obrade metala u unutrašnjosti proizvoda može da se nakupi vodljiva prašina. Često izduvavajte unutrašnjost proizvoda kroz ventilacione otvore suvim komprimovanim vazduhom bez ulja. Proizvodi koji su došli u dodir sa azbestom, nesmeju se dati na popravku. Proizvode koji su kontaminirani sa azbestom bacite prema u zemlji važećim propisima za ukidanje otpada koji sadrži azbest.

Za FEIN proizvode i pribor koji zahtevaju popravku obratite se servisu kompanije FEIN na adresi www.fein.com.

Zamenite nalepnice i znakove upozorenja na proizvodu ako zastare ili se oštete.

Koristite samo originalne rezervne delove kompanije FEIN. Aktuelni spisak rezervnih delova za proizvod ćete naći na www.fein.com.

Sledeće delove možete pri potrebi sami zameniti:
alati za umetanje, akumulator

Jemstvo i garancija.

Garancija na proizvod važi prema zakonskim regulativama u zemlji gde se pušta u rad. Pored toga daje FEIN garanciju prema FEIN garantnoj izjavi proizvođača.

U obimu isporuke proizvoda može da bude sadržan i samo deo pribora opisanog ili prikazanog u ovom uputstvu za upotrebu.

Izjava o usaglašenosti.

CE izjava važi samo za države Evropske unije i EFTA-e (Evropska asocijacija slobodne trgovine) i samo za proizvode namenjene za EU ili EFTA tržište. Nakon stavljanja proizvoda na EU tržište prestaje važenje UKCA znaka.

UKCA izjava važi samo za britansko tržište (Engleska, Vels i Škotska) i samo za proizvode namenjene za britansko tržište. Nakon stavljanja proizvoda na britansko tržište prestaje važenje CE znaka.

Stavljanje van rada.

1. Odvojite proizvod od mreže ili izvadite akumulator.
2. Demontirajte radne alate i pribor montiran na proizvodu.

Zaštita čovekove okoline, uklanjanje djubreća.



Akumulatoru ne bacajte u kućni otpad!

Pakovanja, sortirani električni alati i pribor odvozite nekoj reciklaži koja odgovara zaštititi čovekove okoline. Odvozite akumulatoru samo u ispražnjenom stanju nekoj propisanoj reciklaži.

Kod nepotpuno ispražnjenih akumulatora da bi se obezbedili od kratkih spojeva izolirajte utičnice sa lepljivom trakom.

Samo za zemlje EU:























U skladu sa Evropskom direktivom 2006/66/EZ neispravne ili istrošene akumulatoru potrebno je odvojeno prikupiti i ekološki reciklovati.















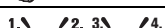
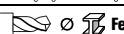

Pribor.

Koristite samo originalni FEIN pribor koji je namenjen za ovaj proizvod. Dozvoljeni pribor za proizvod ćete naći na www.fein.com.

Prijevod originalnog priručnika za uporabu.

Korišteni simboli, kratice i pojmovi.

Simbol, znak	Objašnjenje
	Neizostavno treba pročitati priložene dokumente, kao što su upute za rukovanje i opće napomene za sigurnost.
	Ne dodirivati rotirajuće dijelove električnog alata.
	Treba se pridržavati uputa u tekstu ili na slikama!
	Treba se pridržavati uputa u tekstu!
	Opći znak zabrane. Ovo rukovanje je zabranjeno.
	AMPShare je zajednički sustav akumulatora s pomoću kojeg brojne alate raznih profesionalnih marki možete rabiti s istim akumulatorom.
	Prije ove radne operacije aku-bateriju treba izvaditi iz električnog alata. Inače postoji opasnost od ozljeda zbog nehomičnog pokretanja električnog alata.
	Kod rada treba nositi zaštitne naočale.
	Kod rada treba nositi štitnik za sluh.
	Pri radovima treba koristiti zaštitne rukavice.
	Ne punite oštećenu aku-bateriju.
	Zaštitite akumulator od topline, npr. i od trajnog sunčanog zračenja, vatre, prljavštine, vode i vlage.
	Dodatna informacija.
	Površina zahvata
	Uključivanje
	Isključivanje
	vidi odjeljak „Upute za rukovanje.“
	Vrtnja nadesno
	Vrtnja nalijevo
	Pažnja: Molimo ne gledati u upaljeni izvor svjetla!
	Potvrđuje usklađenost električnog alata sa smjernicama Europske unije.
	Potvrđuje usklađenost električnog alata s direktivama Velike Britanije (Engleske, Walesa, Škotske).
	Potvrđuje sukladnost električnog alata s nacionalnim tehničkim propisima Carinske unije (Bjelorusija, Rusija, Kirgistan, Kazahstan i Armenija).

Simbol, znak	Objašnjenje
	Ovim se simbolom potvrđuje certifikacija ovih proizvoda u SAD i Kanadi.
 UPOZORENJE	Ove upute pokazuju moguće opasne situacije koje mogu dovesti do ozbiljnih ozljeda ili do smrtnog slučaja.
	Znak reciklaže: označava materijale koji se mogu reciklirati
	Neuporabive električne alate i ostale elektrotehničke i električne proizvode treba odvojeno sakupiti i dovesti na ekološki prihvatljivo recikliranje.
	Označava ponovno iskoristive ambalažne materijale i proizvode koje je potrebno zasebno prikupiti i zbrinuti.
	Tip aku-baterije
	Tip punjača
	1. brzina/2. brzina/3. brzina/4. brzina
	Promjer bušenja čelika
	Promjer bušenja drva
	Promjer bušenja kamena
	Područje stezanja stezne glave
	Promjer vijaka
	Težina prema EPTA postupku 01
	Mali broj okretaja
	Veliki broj okretaja
	Smanjenje okretnog momenta
	Povećanje okretnog momenta
*	Okretni moment ovisi o akumulatoru koji se koristi. Navedene vrijednosti vrijede za akumulator ProCORE 18V 8 Ah.
(**)	može sadržavati brojeve ili slova
(Ax - Zx)	Oznaka za interne svrhe

Znak	Međunarodna jedinica	Objašnjenje
U	V ₋₋₋	Električni istosmjerni napon
f	Hz	Frekvencija
n_0	/min, min ⁻¹ , rpm, r/min	Broj okretaja pri praznom hodu (kod potpuno napunjene aku-baterije)
n_S	/min, min ⁻¹	Broj udaraca
$M_{...}$	Nm	Okretni moment (maksimalno/tvrdo/meko)*
T_{CHARGE}	°C	Dopuštena okolna temperatura prilikom punjenja
\emptyset	mm	Promjer okruglog dijela
L_{pA}	dB	Razina zvučnog tlaka
L_{wA}	dB	Razina učinka buke
L_{pCpeak}	dB	Razina max. zvučnog tlaka

Znak	Međunarodna jedinica	Objašnjenje
$K_{...}$		Nesigurnost
A	m/s^2	Vrijednost emisija vibracija prema EN 62841 (vektorski zbroj u tri smjera)
$A_{h,D}$	m/s^2	Srednja vrijednost vibracija za bušenje metala
$A_{h,1D}$	m/s^2	Srednja vrijednost vibracija za udarno bušenje betona
A_h	m/s^2	aritmetička srednja vrijednost ukupne vrijednosti vibracija
	m, s, kg, A, mm, V, W, Hz, N, °C, dB, min, m/s^2	Osnovne i izvedene jedinice iz Međunarodnog sustava jedinica SI.

Za vašu sigurnost.

⚠ UPOZORENJE Pročitajte sve upute za sigurnost i upute za uporabu.

Propusti kod poštivanja napomena za sigurnost i uputa mogu prouzročiti strujni udar, požar i/ili teške ozljede. **Sve napomene za sigurnost i upute spremite za buduću uporabu.**

 Ovaj električni alat ne koristite prije nego što ste temeljito pročitali i razumjeli ove upute za rukovanje kao i priložene „Opće napomene za sigurnost“ (br. tiska. 3 41 30 465 06 0). Spomenutu dokumentaciju spremite za kasniju uporabu i predajte je novom vlasniku kod predaje ili prodaje električnog alata.

Također, pridržavajte se važećih nacionalnih propisa zaštite pri radu.

Definiranje električnog alata.

Ručno vođena, akumulatorska bušilica-odvijač namijenjena je za uvrćavanje i odvrćavanje vijaka i matice te za bušenje i uvrćavanje u metal, drvo, plastiku i za udarno bušenje u kamen (ASCM18-4 QMP AS (**)) s pomoću radnih alata i pribora koje je odobrila tvrtka, bez dovođenja vode u okolini zaštićenoj od vremenskih utjecaja.

U okolini s mnogo smetnji moguće je smanjenje kvalitete rada kao što su privremeni prekid, privremeno smanjenje funkcije ili namjensko radnog ponašanja za čije je otklanjanje potrebna intervencija radnog osoblja.

Sigurnosne napomene za bušilice.

Sigurnosne napomene za sve radove.

Kod udarnog bušenja nosite štitnike za sluh. Djelovanje buke može oštetiti slušne organe.

Rabite dodatnu ručku. Gubitak kontrole nad električnim alatom može uzrokovati ozljede.

Držite električni alat za izolirane prihvatne površine kada obavljate radove kod kojih radni alat ili vijci mogu udariti u skrivene električne vodove. Kontakt s vodom pod naponom može izložiti naponu i metalne dijelove uređaja i uzrokovati električni udar.

Sigurnosne napomene prilikom uporabe dugih svrdala.

Nipošto ne radite s većom brzinom vrtnje od one koja je maksimalno dopuštena za svrdlo. Pri većim brzinama vrtnje svrdlo se može lako savinuti ako se može slobodno okretati bez kontakta s izratkom i uzrokovati ozljede.

Postupak bušenja uvijek počnite s malom brzinom vrtnje i dok svrdlo ima kontakt s izratkom. Pri većim brzinama vrtnje svrdlo se može lako savinuti ako se može slobodno okretati bez kontakta s izratkom i uzrokovati ozljede.

Ne primjenjujte prekomjeran pritisak i pritišćite samo u uzdužnom smjeru prema svrdlu. Svrdla se mogu savinuti i time slomiti ili uzrokovati gubitak kontrole i ozljede.

Posebne napomene za sigurnost.

Ne rabite oštećen električni alat. Prije svake uporabe električnog alata provjerite oštećenost kućišta i ostalih komponentata kao što su pukotine ili lomovi.

Rabite samo odobrene akumulatore. U slučaju uporabe nekompatibilnih akumulatora stroj se neće pokrenuti.

Pazite na skrivene električne kablove, plinske i vodovodne cijevi. Prije početka rada kontrolirajte radno područje, npr. sa uređajem za lociranje metala.

Nosite osobnu zaštitnu opremu. Ovisno od primjene koristite masku za zaštitu lica i zaštitne naočale. Ukoliko je to potrebno, nosite masku za zaštitu od prašine, štitičke za sluh, zaštitne rukavice ili specijalne pregače, koje će vas zaštititi od sitnih čestica od brušenja i materijala. Oči treba zaštititi od letećih stranih tijela koja nastaju kod različitih primjena. Zaštitne maske protiv prašine ili za disanje moraju profiltrirati prašinu nastalu kod primjene. Ako ste dulje vrijeme izloženi buci, mogao bi vam se pogoršati sluh.

Prilikom rada na visini ogradite površinu ispod radnog područja i uvijek osigurajte električni alat i izradak od pada.

Rabite električni alat samo na stabilnoj radnoj površini i osigurajte da stoji sigurno.

Osigurajte izradak. Izradak koji se drži sa steznom napravom sigurnije se drži nego sa rukom.

Električni alat držite čvrsto. Kratkotrajno se mogu pojaviti visoki momenti reakcije.

Ne obrađujte materijal koji sadržava magnezij. Postoji opasnost od požara.

Ne obrađujte CFK (plastika ojačana ugljikovim vlaknima) i materijal koji sadržava azbest. Njih se smatra kancerogenima.

Zabranjeno je natpisati i znakove pričvršćivati na električni alat vijcima ili zakovicama. Oštećena izolacija ne pruža nikakvu zaštitu od strujnog udara.

Ne koristite pribor koji nije proizveo ili odobrio proizvođač električnog alata. Siguran rad se ne postiže samo ako pribor odgovara vašem električnom alatu.

Redovito čistite otvore za hlađenje električnog alata sa nemetalnim alatima. Ventilator motora uvlači prašinu u kućište. To kod prekomjernog nakupljanja metalne prašine može dovesti do električnog ugrožavanja.

Nikada iz manje udaljenosti ne gledajte u svjetlo svjetiljke električnog alata. Svjetlo svjetiljke nikada ne usmjeravajte u oči drugih osoba koje se nalaze u blizini. Nastale svjetlosne zrake mogle bi oštetiti oči.

Električni alat ne usmjeravajte prema sebi, drugim osobama ili životinjama. Postoji opasnost od ozljeda na oštrim ili zagrijanim radnim alatima.

Primjena i tretman aku-baterija (aku-blokova).

Ove sigurnosne napomene vrijede samo za litij-ionske akumulatore AMPShare tvrtke FEIN od 18 V.

Rabite akumulator samo u proizvodima tvrtke AMPShare-Partner. Akumulatori AMPShare od 18 V potpuno su kompatibilni sa sljedećim proizvodima:

- svim proizvodima iz sustava FEIN 18 V AMPShare
- svim proizvodima od 18 V AMPShare-Partner.

Prilikom rada i punjenja pogrešnih, oštećenih, popravljanih ili doradenih akumulatora, imitacija i proizvoda drugih proizvođača postoji opasnost od požara i/ili eksplozije.

Pogledajte preporuke za akumulatore u priručniku za uporabu proizvoda. Samo tako akumulatori i proizvod mogu sigurno raditi, a akumulatori će biti zaštićeni od opasnog preopterećenja.

Punite akumulatore samo punjačima koje preporučuje tvrtka FEIN ili AMPShare-Partner. Zbog punjača koji je prikladan za određenu vrstu akumulatora postoji opasnost od požara ako se uporabi s drugim akumulatorima.

Akumulator se isporučuje djelomično napunjen. Kako bi se zajamčila puna snaga akumulatora, prije prve uporabe potpuno napunite akumulator u punjaču.

Čuvajte akumulatore izvan dohvata djece.

Akumulatore nije dopušteno rastavljati, otvarati ili usitnjavati. Akumulatore ne izlažite mehaničkim udarcima. U slučaju oštećenja i nepropisne uporabe akumulatora mogu izići štetne pare i tekućine. Pare mogu nadražiti dišne putove. Istekla akumulatorska tekućina može uzrokovati nadražaje kože ili opekline.

Ako koža dođe u kontakt s akumulatorskom tekućinom, odmah isperite s mnogo vode. Ako akumulatorska tekućina dospije u oči, isperite oči čistom vodom i odmah se obratite liječniku!

Ako je akumulatorska tekućina namočila obližnje predmete, provjerite pogođene dijelove. Izbjegavajte kontakt s kožom nošenjem zaštitnih rukavica. Očistite dijelove suhim kuhinjskim papirom ili po potrebi zamijenite te dijelove. Izliše pare mogu nadražiti dišne putove. Istekla akumulatorska tekućina može uzrokovati nadražaje kože ili opekline.

Ne spajajte akumulator u kratki spoj. Udaljite neuporabljivi akumulator od uredskih spajalica, kovanica, ključeva, čavala, vijaka ili drugih sitnih metalnih predmeta koji bi mogli uzrokovati premošćenje kontakata. Kratki spoj između kontakata akumulatora može uzrokovati opekline ili požar.

Oštrim predmetima kao što su npr. čavli ili odvijači ili pod djelovanjem vanjskih sila akumulator se može oštetiti. Može nastati unutarnji kratki spoj, a akumulator se može zapaliti, zadimiti, eksplodirati ili pregrijati.

Nikada ne održavajte oštećene akumulatore. Sve postupke održavanja akumulatora trebali bi obavljati samo proizvođač ili ovlašteni servisni centri.



Zaštite akumulator od topline, npr. i od trajnog sunčanog zračenja, vatre, prljavštine, vode i vlage. Postoji opasnost od eksplozije i kratkog spoja.



Postoji opasnost od eksplozije i kratkog spoja.

Akumulator rabite i skladištite samo pri okolnoj temperaturi između -20 °C i +50 °C. Ne ostavljajte akumulator npr. ljeti u automobilu. Pri temperaturama < 0 °C moguće je ograničenje snage, ovisno o uređaju.

Punite akumulator samo pri okolnim temperaturama između 0 °C i +35 °C. Akumulator s USB priključkom punite samo preko njega pri okolnim temperaturama između +10 °C i +35 °C. Punjenje izvan tog raspona temperature može oštetiti akumulator ili povećati opasnost od požara.

Oprezno rukujte ispražnjenim akumulatorima.

Akumulatori predstavljaju izvor opasnosti jer mogu uzrokovati vrlo jaku struju kratkog spoja. Čak i ako su litij-ionski akumulatori prividno ispražnjeni, oni se nikada neće potpuno isprazniti.

Ne uranjajte akumulator u tekućine kao što su (morska) voda ili napitci. Kontakt s tekućinama može oštetiti akumulator. To može uzrokovati nestanak topline, nestanak dima, zapaljenje ili eksploziju akumulatora. Ne rabite dalje akumulator i obratite se ovlaštenoj servisnoj službi tvrtke FEIN.

Ne koristite oštećeni akumulator. Uporabu akumulatora potrebno je odmah prekinuti ako nastanu abnormalne pojave kao što su, na primjer, nastanak dima, toplina, zamrljanje ili deformacija. U slučaju nastavka rada akumulator se može zagrijati i zadimiri, zapaliti ili eksplodirati.

Ne otvarajte, ne rastavljajte, ne pregrijavajte i ne spaljujte akumulator. U suprotnom postoji opasnost od opekline i požara. Pridržavajte se uputa proizvođača.

Zapaljene litij-ionske akumulatore gasite vodom, pijeskom ili protupožarnim pokrivačem.

Izbjegavajte fizičke udarce/djelovanja. Udarci i prodiranje predmeta mogu oštetiti akumulator. To može uzrokovati propuštanja, nastanak topline, nastanak dima, zapaljenje ili eksploziju akumulatora.

Akumulator nikada ne punite preko noći bez nadzora. U suprotnom postoji opasnost od požara i eksplozije.

Izvadite akumulator iz originalnog pakiranja tek kada ga namjeravate rabiti.

Izvadite akumulator samo kada je električni alat isključen.

Izvadite akumulator iz električnog alata prije rada na električnom alatu. Ako se električni alat slučajno pokrene, postoji opasnost od ozljeda.

Čuvajte akumulator zaštićen od vlage i vode.

Onečišćene priključke akumulatora i električnog alata očistite suhom i čistom krpom.

Prilikom transporta i spremanja električnog alata izvadite akumulator.

Pridržavajte se sigurnosnih napomena iz priručnika za uporabu punjača tvrtke FEIN ili AMPShare-Partner.

Vrijednosti vibracija i emisije buke

Vrijednosti vibracija i emisije buke navedene u ovim uputama izmjerene su u skladu s postupkom mjerenja normiranom prema normi EN 62841 i mogu se rabiti za međusobno uspoređivanje električnih alata. Prikladne su i za privremenu procjenu izloženosti vibracijama i buci.

▲ Navedene vrijednosti vibracija i emisije buke predstavljaju glavne primjene električnog alata.

Međutim, ako se električni alat uporabi za druge primjene s drugim radnim alatima ili nedovoljnim održavanjem, ukupne vrijednosti vibracija ili vrijednosti emisije buke mogu se razlikovati. To može znatno povećati izloženost vibracijama i buci tijekom cijelog radnog razdoblja.

Radi točne procjene izloženosti vibracijama i buci trebalo bi voditi računa i o razdobljima u kojima je uređaj isključen ili kada radi, ali se zapravo ne rabi. To može znatno smanjiti izloženost vibracijama i buci tijekom cijelog radnog razdoblja.

▲ Odredite dodatne sigurnosne mjere radi zaštite rukovatelja od utjecaja vibracija i zvukova kao što su, na primjer: Održavanje električnog alata i radnih alata, održavanje topline šaka, organiziranje radnih procesa.

Manipuliranje sa opasnom prašinom

Prilikom radova s ovim proizvodom uz skidanje materijala nastaju prašine koje mogu biti opasne. Kontakt ili udisanje nekih prašina, npr. od azbesta i materijala koji sadržavaju azbest, olovnih premaza, metala, nekih vrsta drva, minerala, čestica silikata iz kamenih materijala, otapala lakova, sredstava za zaštitu drva i sredstava protiv obraštanja na plovilima, kod nekih ljudi može izazvati alergijske reakcije, oboljenja dišnih putova, rak ili reproduktivna oštećenja. Rizik zbog udisanja prašina ovisi o izloženosti. Rabite usisni sustav i osobnu zaštitnu opremu prilagođenu nastaloj prašini. Osigurajte dobro provjetravanje radnog mjesta. Obradu azbestnog materijala prepustite samo stručnjacima.

Drvena prašina i prašina od lakih metala, vruće smjese prašine od brušenja i kemijskih tvari mogu se u nepovoljnim uvjetima sami zapaliti ili uzrokovati eksploziju. Izbjegavajte leteće iskre u smjeru spremnika prašine te pregrijavanje proizvoda i brušenog materijala. Pravodobno praznite spremnik prašine. Pridržavajte se uputa za obradu proizvođača materijala te važećih nacionalnih propisa o obrađivanim materijalima.

Stavljanje u pogon.

Prije svake uporabe proizvoda obavite sljedeće korake:

- Provjerite ispravnost i funkcionalnost proizvoda.
- Provjerite pritegnutost radnog alata.

Rukovanje.

Preklopku smjera rotacije i birač za biranje brzine pritisnite samo u stanju mirovanja elektromotora. Prekidač za biranje brzina uvijek pomaknite do graničnika. Električni alat bi se inače mogao oštetiti. Preopterećenje radnog alata signalizira se treperenjem svjetiljke za radno područje tijekom 5 sekunda.

U slučaju preopterećenja električni alat će se isključiti. Kako bi se izbjeglo nehotično puštanje u rad, npr. pri transportu, preklopku smjera rotacije prebacite u srednji položaj.

Elektroničko isključivanje okretnog momenta (vidjeti stranice 10–11).

Okretni moment namještajte samo u stanju mirovanja elektromotora.

Isključivanje okretnog momenta ovisi o odabranoj reakciji okretnog momenta (vidi upravljački sklop). Motor se isključuje kada se dosegne namješteni okretni moment i oglašava se signalni ton (ako je aktiviran). Nakon isključivanja pustite sklopku za uključivanje/isključivanje i ponovno je pritisnite radi ponovnog uvrtačenja.

Signalni ton možete uključiti i isključiti.

Prilikom rada u načinu rada za bušenje „“ neće uslijediti isključivanje okretnog momenta.

Za postizanje dobrih radnih rezultata, električni alat pritisnite dovoljno snažno prema vijku.

U donjim stupnjevima okretnog momenta smanjen je maksimalni broj okretaja.

Upravljački sklop

Tipke (1), (2) i (3) služe za namještanje načina rada i za biranje reakcije okretnog mehanizma.

Odabrana tipka svijetli zeleno. Pritiskom tipke oglašava se signali ton. Pritiskom tipke (2) dulje od 3 sekunde signalni ton se uključuje ili isključuje.

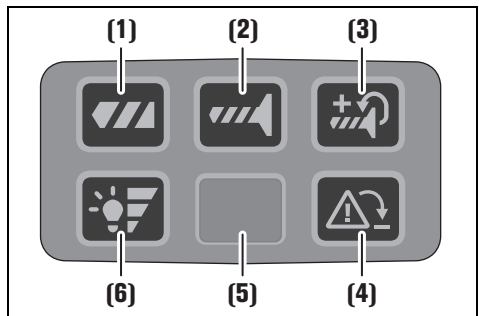

(1) Bušenje

Isključivanje okretnog momenta je deaktivirano.

(2) Uvrtavanje

Isključivanje okretnog momenta je aktivirano.

Kada se dosegne namješteni okretni moment, motor se isključuje.

(3) Uvrtavanje sa zaustavnim hodom

Isključivanje okretnog momenta sa zaustavnim hodom je aktivirano.

Kada se dosegne namješteni okretni moment, motor se nastavlja vrtjeti smanjenom brzinom.

(4) Nadzor povratnog udarca

Tipka služi za jednokratno isključivanje nadzora povratnog udarca.

Prilikom sljedećeg pokretanja proizvoda nadzor povratnog udarca ponovno je aktivan.

- Tipka svijetli zeleno: Nadzor povratnog udarca je aktivan (osnovna postavka)
- Tipka svijetli crveno: Nadzor povratnog udarca je isključen ili neispravan. Ako je nadzor povratnog udarca neispravan, tipka svijetli crveno i onemogućena je. Električni alat može nastaviti raditi bez ove funkcije. Odmah zatražite od kvalificiranog stručnog osoblja da popravi električni alat s pomoću originalnih rezervnih dijelova.
- Tipka treperi crveno (5 sekunda): Radni alat je blokiran

(5) Svjetiljka za radno područje

(6) Namještanje svjetline svjetiljke za radno područje

Tipka služi za namještanje stupnja svjetline svjetiljke za radno područje.



Stupnjevanje 0-1-2-3-0

Rukovanje sa aku-baterijom.

Punite akumulator samo u rasponu temperature od 0 °C ... +35 °C (32 °F ... 95 °F). Temperatura akumulatora na početku postupka punjenja mora biti u rasponu temperature punjenja akumulatora.

Pokazivač napunjenosti na akumulatoru (vidjeti stranicu 15).

Napunjenost se može prikazivati s pomoću zelenih žaruljica pokazivača napunjenosti na akumulatoru.

Pritisnite tipku pokazivača napunjenosti  ili  kako biste prikazali napunjenost.

Ako nakon pritiska tipke pokazivača napunjenosti ne zasvijetli žaruljica, akumulator je neispravan i potrebno ga je zamijeniti.

Zaštita od pada

Za radove na visini prikladnu zaštitu od pada s visine za proizvod moguće je postaviti na za to predviđenu točku pričvršćivanja.

Radove na visini smije obavljati samo obučeno osoblje koje poznaje sigurnost alata i uporabu alata na visini.

⚠ UPOZORENJE Rabite samo zaštitu od pada s visine koji ispunjavaju sljedeće kriterije. U suprotnom mogu nastati teške ili smrtonosne ozljede.

- Rabite samo zaštitu od pada s visine koje ispunjavaju aktualno važeće zahtjeve norme ANSI/ISEA 121 i ne prekoračujte maksimalnu duljinu rastegnutoj pojasa od 1,2 m.
- Vodite računa o tome da ukupna masa električnog alata, uključujući montirani pribor, ne prekoračuje maksimalno dopušteno opterećenje zaštite od pada s visine.

Pridržavajte se sigurnosnih napomena i uputa priloženih u zaštitu od pada.

Prije svake uporabe provjerite postoje li na zaštiti od pada s visine oštećenja kao što su rezovi, poderana ili pohabana tkanina i oštećeni šavovi. Oštećene zaštite od pada s visine ne smije se rabiti i valja ih odmah zamijeniti.

Prije svake uporabe provjerite učvršćenost električnog alata i postojanje oštećenja kao što su pukotine i oštri rubovi. Labave ili oštećene točke pričvršćivanja ne smiju se rabiti za pričvršćivanje zaštita od pada s visine.

Ne rabite zaštitu od pada s visine kako biste zaštitili sebe i nemojte je pričvrstiti na sebe.

Ne pokušavajte uhvatiti električni alat koji pada.

Ne rabite zaštitu od pada s visine u blizini pokretnih dijelova. Zaštita od pada s visine mogla bi se uhvatiti za njih i uzrokovati velike opasnosti.

Prije uporabe zaštite od pada s visine provjerite učvršćenost odvojitivih dijelova na električnom alatu.

Uvjerite se u to da uporaba zaštite od pada s visine ne ometa uporabu električnog alata i njegovih zaštitnih naprava.

Spojite zaštitu od pada samo na ovdje prikazan način na za to predviđenu točno učvršćenja električnog alata (vidi stranicu 16).

Transport.

Litij-ionski akumulatori podliježu zahtjevima zakona o opasnoj robi. Korisnik može transportirati akumulatore cestom bez dodatne dokumentacije.

Kod transporta na neki drugi način (npr.: zračni transport ili otpremnik) valja se pridržavati posebnih zahtjeva o pakiranju i označavanju. Prilikom pripreme pošiljke valja zatražiti savjet stručnjaka za opasnu robu. Otpremajte akumulatore samo ako kućište nije oštećeno. Obljepite otvorene kontakte i zapakirajte akumulator tako da se ne može pomicati u ambalaži. Molimo pridržavajte se i eventualnih dodatnih nacionalnih propisa.

Održavanje i servisiranje.



U ekstremnim uvjetima uporabe prilikom obrade metala u unutrašnjosti proizvoda može se nakupiti vodljiva prašina. Suhim stlačenim zrakom bez ulja često ispuhajte unutrašnjost proizvoda kroz ventilacijske proreze.

Proizvode koji su došli u kontakt s azbestom nije dopušteno dati na popravak. Zbrinite proizvode onečišćene azbestom u skladu s važećim nacionalnim propisima o zbrinjavanju azbestnog otpada.

Ako proizvod i pribor tvrtke FEIN zahtijevaju popravak, obratite se servisnoj službi tvrtke FEIN na adresi www.fein.com.

Zamijenite naljepnice i upozoravajuće obavijesti na proizvodu ako zastre i istroše se.

Rabite samo originalne rezervne dijelove tvrtke FEIN. Aktualan popis rezervnih dijelova za proizvod naći ćete na adresi www.fein.com.

Sljedeće dijelove možete prema potrebi sami zamijeniti: radni alati, aku-baterija

Jamstvo.

Jamstvo za proizvod vrijedi prema zakonskim propisima u zemlji korisnika električnog alata. Tvrtka FEIN daje jamstvo prema FEIN izjavi proizvođača o jamstvu.

U opsegu isporuke proizvoda može biti sadržan i samo dio pribora opisanog ili prikazanog u ovom priručniku za uporabu.

Izjava o usklađenosti.

CE izjava vrijedi samo za države članice Europske unije i EFTA-e (Europske udruge za slobodnu trgovinu) i samo za proizvode namijenjene tržištu EU-a ili EFTA-e. Nakon stavljanja proizvoda na tržište EU-a prestaje vrijediti znak UKCA.

UKCA izjava vrijedi samo za britansko tržište (Engleska, Wales i Škotska) i samo za proizvode namijenjene britanskom tržištu. Nakon stavljanja proizvoda na britansko tržište prestaje vrijediti znak CE.

Stavljanje izvan pogona.

1. Odvojite proizvod od električne mreže ili izvadite akumulator.
2. Demontirajte radne alate i pribor koji su montirani na proizvodu.

Zaštita okoliša, zbrinjavanje u otpad.



Akumulatore ne bacajte u kućni otpad!

Ambalažu, neuporabive električne alate i pribor treba dovesti na ekološki prihvatljivo recikliranje.

Aku-bateriju zbrinuti u otpad samo u ispražnjenom stanju.

Za slučaj nepotpuno ispražnjenih aku-baterija, kao mjeru zaštite od kratkih spojeva, utičnu spojnicu izolirajte sa ljepljivim trakama.

Samo za države EU-a:























U skladu s Europskom direktivom 2006/66/EZ neispravne ili istrošene akumulatore potrebno je zasebno prikupiti i ekološki reciklirati.



















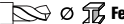
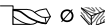

Pribor.

Rabite samo originalni pribor tvrtke FEIN koji je namijenjen za ovaj proizvod. Dopušteni pribor za proizvod naći ćete na adresi www.fein.com.

Перевод оригинального руководства по эксплуатации.

Использованные условные обозначения, сокращения и понятия.

Символическое изображение, условный знак	Пояснение
	Обязательно прочтите прилагаемые документы, такие как руководство по эксплуатации и общие инструкции по безопасности.
	Не прикасайтесь к вращающимся частям.
	Соблюдайте указания, содержащиеся в тексте и на рисунке рядом!
	Соблюдайте приведенные рядом указания!
	Общий запрещающий знак. Это действие запрещено.
	AMPShare – это общая аккумуляторная система, позволяющая использовать множество инструментов большого числа профессиональных торговых марок с одним и тем же аккумулятором.
	Перед выполнением этой операции извлеките аккумулятор из электроинструмента. В противном случае возможно получение травм при непреднамеренном включении электроинструмента.
	При работе использовать средства защиты глаз.
	При работе использовать средства защиты органов слуха.
	Защищайте при работе руки.
	Не заряжайте поврежденные аккумуляторные батареи.
 	Защищайте аккумуляторную батарею от высоких температур, напр., при длительном нагревании на солнце, от огня, грязи, воды и влаги.
	Дополнительная информация.
	Зона удержания
	Включение
	Выключение
	см. раздел «Указания по эксплуатации.»
	Правое направление вращения
	Левое направление вращения
	Внимание: Не смотрите на горящую лампу!
	Подтверждает соответствие электроинструмента директивам Европейского Сообщества.
	Подтверждение соответствия электроинструмента положениям директив Великобритании (Англии, Уэльса, Шотландии).

Символическое изображение, условный знак	Пояснение
	Подтверждает соответствие электроинструмента национальным техническим предписаниями Таможенного Союза (Беларусь, Россия, Киргизстан, Казахстан и Армения).
	Этот символ подтверждает сертификацию этого продукта в США и Канаде.
	Это указание предупреждает о возможной опасной ситуации, которая может привести к серьезным травмам или смерти.
	Знак вторичной переработки: обозначает пригодные для повторного использования материалы
	Отработавшие свой ресурс электрические изделия следует собирать и сдавать отдельно на экологически чистую переработку.
	Обозначает пригодные для вторичной переработки упаковки и изделия, которые необходимо собирать и утилизировать отдельно.
	Тип аккумулятора
	Тип зарядного устройства
1.  2.  3.  4. 	1-я передача/2-я передача/3-я передача /4-я передача
 Fe	Диаметр сверления в стали
	Диаметр сверления в древесине
	Диаметр отверстия в камне
	Диапазон зажима сверлильного патрона
	Диаметр шурупа
	Вес согласно EPTA-Procedure 01
	Низкое число оборотов
	Высокое число оборотов
	Уменьшение величины крутящего момента
	Увеличение величины крутящего момента
*	Крутящий момент зависит используемой аккумуляторной батареи. Приведенные значения действуют применительно к аккумуляторной батарее ProCORE 18V 8 Ah.
(**)	может содержать цифры или буквы
(Ax – Zx)	Обозначение для внутренних целей

Условный знак	Единица измерения, международное обозначение	Пояснение
U	V=	Электрическое напряжение постоянного тока
f	Hz	Частота питающей сети
n_0	/min, min ⁻¹ , rpm, r/min	Число оборотов на холостом ходу (при полностью заряженном аккумуляторе)
n_S	/min, min ⁻¹	Частота ударов
$M_{..}$	Nm	Крутящий момент (максимальный/твердые материалы/мягкие материалы)*

Условный знак	Единица измерения, международное обозначение	Пояснение
T_{CHARGE}	°C	Допустимая температура окружающей среды при зарядке
\varnothing	mm	Диаметр круглой части
L_{pA}	dB	Уровень звукового давления
L_{WA}	dB	Уровень звуковой мощности
L_{pCpeak}	dB	Макс. уровень звукового давления
$K_{...}$		Погрешность
a	m/s^2	Вибрация в соответствии с EN 62841 (векторная сумма трех направлений)
$a_{h,D}$	m/s^2	Среднее значение взвешенного ускорения при сверлении металла
$a_{h,ID}$	m/s^2	Среднее значение взвешенного ускорения при ударном сверлении бетона
a_h	m/s^2	Среднеарифметическое значение суммарной вибрации
	m, s, kg, A, mm, V, W, Hz, N, °C, dB, min, m/s^2	Основные и производные единицы измерения Международной системы единиц СИ.

Для Вашей безопасности.

⚠ ПРЕДУПРЕЖДЕНИЕ Прочтите все указания и инструкции по технике безопасности. Упущения, допущенные при соблюдении указаний и инструкций по технике безопасности, могут стать причиной поражения электрическим током, пожара и тяжелых травм. **Сохраняйте эти инструкции и указания для будущего использования.**



Не применяйте настоящий электроинструмент, предварительно не изучив основательно и полностью не усвоив это руководство по эксплуатации, а также приложенные «Общие указания по технике безопасности» (номер публикации 3 41 30 465 06 0). Сохраняйте названные документы для дальнейшего использования и приложите их к электроинструменту при его передаче другому лицу или при его продаже. Учитывайте также соответствующие национальные правила по охране труда.

Предназначение электроинструмента.

Ручная аккумуляторная ударная дрель-шурупверт для закручивания и выкручивания винтов и гаек, сверления и закручивания/выкручивания винтов в металле, древесине, пластмассе и ударного сверления камня (ASCM18-4 QMP AS (**)), для использования в закрытых помещениях с допущенными фирмой FEIN рабочими инструментами и принадлежностями без подвода воды.

При наличии значительных помех возможно снижение качества работы, напр., временных сбоев, временного снижения работоспособности или надлежащих эксплуатационных характеристик, для устранения которых требуется вмешательство оператора.

Указания по технике безопасности для дрелей.

Указания по технике безопасности для всех видов работ.

При ударном сверлении одевайте наушники. Шум может повредить слух.

Используйте дополнительную ручку. Потеря контроля может иметь своим следствием телесные повреждения.

При выполнении работ, при которых рабочий инструмент или винт/шуруп может задеть скрытую электропроводку, держите электроинструмент за изолированные ручки. Контакт с находящейся под напряжением проводкой может зарядить металлические части инструмента и привести к поражению электрическим током.

Указания по технике безопасности при использовании длинных сверл.

Во время работы ни в коем случае не превышайте число оборотов, максимально допустимое для данного сверла. При превышении числа оборотов сверло легко может погнуться, когда оно свободно вращается, не касаясь заготовки, что чревато травмами.

В начале процесса сверления всегда используйте низкое число оборотов и касайтесь сверлом заготовки. При превышении числа оборотов сверло легко может погнуться, когда оно свободно вращается, не касаясь заготовки, что чревато травмами.

Давление на сверло не должно быть чрезмерным и должно прилагаться строго в продольном направлении по отношению к сверлу. Сверло может погнуться, что может привести к поломке сверла или к потере контроля и травмам.

Специальные указания по технике безопасности.

Не используйте поврежденный электроинструмент. Каждый раз перед использованием электроинструмента проверяйте корпус и прочие компоненты на наличие повреждений, напр., трещин или надломов.

Используйте только разрешенные аккумуляторы. В случае использования недопущенных аккумуляторных батарей электроинструмент не запускается.

Следите за скрытой электрической проводной, газопроводом и водопроводом. До начала работы проверьте рабочий участок, например, металлоискателем.

Применяйте средства индивидуальной защиты. В зависимости от выполняемой работы применяйте защитный щиток для лица, защитное средство для глаз или защитные очки. Насколько уместно, применяйте противопылевой респиратор, средства защиты органов слуха, защитные перчатки или специальный фартук, которые защищают Вас от абразивных частиц и частиц материала. Глаза должны быть защищены от летающих в воздухе посторонних частиц, которые могут образовываться при выполнении различных работ. Противопылевой респиратор или защитная маска органов дыхания должны задерживать образующуюся при работе пыль. Продолжительное воздействие сильного шума может привести к потере слуха.

При работах на высоте оградите поверхность под рабочей зоной и закрепляйте электроинструмент и заготовку, чтобы предотвратить их падение.

Используйте электроинструмент только на стабильной поверхности и следите за устойчивым положением тела.

Закрепляйте обрабатываемую деталь.

Закрепленная, например, в тисках деталь удерживается надежнее, чем в Вашей руке.

Крепко держите электроинструмент в руках. Не исключено возникновение отдачи.

Не работайте с материалами, содержащими магний. Существует опасность возгорания.

Не обрабатывайте CFK (усиленную углеродным волокном пластмассу) и асбестосодержащие материалы. Эти материалы являются канцерогенными.

Запрещается закреплять на электроинструменте таблички и обозначения с помощью винтов и заклепок. Поврежденная изоляция не защищает от поражения электрическим током.

Не применяйте принадлежности, которые не были специально сконструированы изготовителем электроинструмента или на применение которых нет разрешения изготовителя. Безопасная эксплуатация не обеспечивается только тем, что принадлежности подходят к Вашему электроинструменту.

Регулярно очищайте вентиляционные отверстия электроинструмента неметаллическим инструментом. Вентилятор двигателя затягивает пыль в корпус. Чрезмерное скопление металлической пыли может стать причиной поражения электрическим током.

Никогда не смотрите с небольшого расстояния на свет лампы электроинструмента. Никогда не направляйте свет лампы в глаза другим людям, которые находятся вблизи Вас. Исходящее от лампы излучение может повредить глаза.

Не направляйте электроинструмент на себя, других лиц и животных. Это чревато травмами от острых или горячих режущих или шлифовальных инструментов.

Использование и обращение с аккумуляторами (аккумуляторными блоками).

Настоящие указания по технике безопасности касаются только литиево-ионных аккумуляторных батарей 18 В FEIN AMPShare.

Используйте аккумуляторную батарею только в электроинструментах партнеров AMPShare. Имеющие обозначение AMPShare аккумуляторные батареи на 18 В полностью совместимы со следующими электроинструментами:

- все электроинструменты системы FEIN-18 В-AMPShare
- все электроинструменты на 18 В партнеров AMPShare.

При работе с неподходящими, поврежденными, отремонтированными или восстановленными аккумуляторами, подделками или аккумуляторами других производителей, а также при их зарядке существует опасность возгорания и/или взрыва.

Соблюдайте рекомендации в отношении аккумулятора, содержащиеся в инструкции по эксплуатации к электроинструменту. Только так можно обеспечить безопасную эксплуатацию аккумулятора и электроинструмента и защитить аккумуляторы от опасной перегрузки.

Заряжайте аккумуляторы только зарядными устройствами, рекомендованными FEIN или одним из партнеров AMPShare. Если зарядное устройство предназначено для определенного типа аккумуляторов, зарядка в нем других аккумуляторов чревата возгоранием.

Аккумуляторная батарея поставляется в частично заряженном состоянии. Для обеспечения полной емкости аккумуляторной батареи ее необходимо полностью зарядить в зарядном устройстве перед первой эксплуатацией.

Храните аккумуляторы в недоступном для детей месте.

Аккумуляторы нельзя разбирать, открывать или раскалывать. Не подвергайте аккумуляторы механическим ударам. При повреждении аккумулятора и ненадлежащем его использовании возможно выделение паров и жидкостей. Пары могут вызвать раздражение дыхательных путей. Вытекающая аккумуляторная жидкость может вызвать раздражение кожи и ожоги.

При попадании аккумуляторной жидкости на кожу немедленно обильно промойте соответствующее место водой. При попадании аккумуляторной жидкости в глаза промойте глаза чистой водой и немедленно обратитесь к врачу!

При попадании аккумуляторной жидкости на соседние предметы проверьте соответствующие детали. Избегайте контакта с кожей, применяя для этого защитные перчатки. Очищайте детали сухими бумажными полотенцами или заменяйте детали при необходимости. Выделяющиеся пары могут вызвать раздражение дыхательных путей. Вытекающая аккумуляторная жидкость может вызвать раздражение кожи и ожоги.

Не замыкайте накоротко аккумулятор. Берегите неиспользуемый аккумулятор от канцелярских скрепок, монет, ключей, гвоздей, винтов и других небольших металлических предметов, которые могут замкнут полюса. Короткое замыкание полюсов аккумулятора может привести к ожогам или пожару.

Острыми предметами, напр., гвоздем или отверткой, а также внешним силовым воздействием можно повредить аккумуляторную батарею. Это может привести к внутреннему короткому замыканию, возгоранию с задымлением, взрыву или перегреву аккумуляторной батареи.

Никогда не обслуживайте поврежденные аккумуляторные батареи. Все работы по обслуживанию аккумуляторных батарей могут выполняться исключительно изготовителем или уполномоченными сервисными центрами.



Защищайте аккумуляторную батарею от высоких температур, напр., при длительном нагревании на солнце, от огня, грязи, воды и влаги. Существует опасность взрыва и короткого замыкания.



Эксплуатируйте и храните аккумулятор только при температуре окружающей среды от -20°C до $+50^{\circ}\text{C}$. Не оставляйте аккумулятор летом в автомобиле. При температуре $< 0^{\circ}\text{C}$ в зависимости от электроинструмента может иметь место падение мощности.

Заряжайте аккумулятор только при температуре окружающей среды от 0°C до $+35^{\circ}\text{C}$. Заряжайте аккумулятор, имеющий гнездо USB, только через это гнездо при температуре окружающей среды от $+10^{\circ}\text{C}$ до $+35^{\circ}\text{C}$. Зарядка при температурах, выходящих за указанный диапазон, может повредить аккумуляторную батарею и повысить риск возгорания.

Бережно обращайтесь с разряженными аккумуляторами. Аккумуляторы являются источником опасности, поскольку они могут создать очень высокий ток короткого замыкания. Даже если литий-ионные аккумуляторы кажутся разряженными, они никогда не разряжаются полностью.

Не погружайте аккумулятор в жидкости, напр., (соленую) воду или напитки. Контакт с жидкостями может повредить аккумулятор. Это может вызвать выделение тепла, дыма, а также возгорание или взрыв аккумулятора. Прекратите использование аккумулятора и обратитесь в авторизованную сервисную мастерскую FEIN.

Не используйте поврежденный аккумулятор. Немедленно прекратите использование аккумулятора, как только будут замечены отклонения в его свойствах, напр., образование запаха, тепла, выцветание или деформация. Если не прекратить эксплуатацию, аккумулятор может выделять тепло или дым, загореться или взорваться.

Не вскрывайте, не расплющивайте, не перегревайте и не сжигайте аккумулятор. При несоблюдении этого указания существует опасность возгорания и пожара. Следуйте указаниям производителя.

Тушите горящие литий-ионные аккумуляторы водой, песком или противопожарной кошмой.

Избегайте физических ударов/воздействий. Удары и проникновение предметов внутрь могут привести к повреждению аккумуляторов. Это может привести к утечкам, образованию тепла, дыма, а также возгоранию или взрыву аккумулятора.

Никогда не заряжайте аккумулятор всю ночь без надзора. Несоблюдение этого указания может в определенных обстоятельствах создать опасность возгорания и взрыва.

Извлекайте аккумуляторы из оригинальной упаковки только непосредственно перед их использованием.

Вынимайте аккумулятор только при выключенном электроинструменте.

Перед выполнением любых манипуляций с электроинструментом извлекайте из него аккумуляторную батарею. Самопроизвольное включение электроинструмента чревато опасностью травм.

Защищайте аккумулятор от влаги и воды. Очищайте загрязненные контакты аккумулятора и электроинструмента сухой и чистой тряпкой.

При транспортировке и хранении электроинструмента извлекайте аккумуляторную батарею.

Соблюдайте указания по технике безопасности, содержащиеся в инструкциях по эксплуатации зарядных устройств FEIN или партнеров AMPShare.

Значения уровня вибрации и шумовой эмиссии

Указанные в настоящих инструкциях уровень вибрации и значение шумовой эмиссии измерены по методике измерения, прописанной в стандарте EN 62841, и могут быть использованы для сравнения электроинструментов. Они также пригодны для предварительной оценки уровня вибрации и шумовой эмиссии.

 Уровень вибрации и значение шумовой эмиссии указаны для основных видов работы с электроинструментом.

Однако если электроинструмент будет использован для выполнения других работ с применением непредусмотренных изготовителем рабочих инструментов или техническое обслуживание не будет отвечать предписаниям, то значения уровня вибрации и шумовой эмиссии могут быть иными. Это может значительно повысить общий уровень вибрации и общую шумовую эмиссию в течение всей продолжительности работы.

Для точной оценки уровня вибрации и шумовой эмиссии в течение определенного временного интервала нужно учитывать также и время, когда инструмент выключен или, хотя и включен, но не находится в работе. Это может значительно сократить уровень вибрации и шумовую эмиссию в пересчете на полное рабочее время.

 Предусмотрите дополнительные меры предосторожности для защиты пользователя от воздействия вибрации, напр.: техобслуживание электроинструмента и рабочих инструментов, теплые руки, организация труда.

Обращение с опасной пылью

При работах со снятием материала с использованием данного электроинструмента образуется пыль, которая может представлять собой опасность.

Контакт с некоторыми видами пыли или вдыхание некоторых видов пыли, напр., асбеста и асбестосодержащих материалов, свинцовосодержащих лакокрасочных покрытий, металлов, некоторых видов древесины, минералов, каменных материалов с содержанием силикатов, растворителей красок, средств защиты древесины, средств защиты судов от обрастания, может вызывать у людей аллергические реакции, стать причиной заболеваний дыхательных путей, рака или отрицательно сказаться на репродуктивности. Степень риска при вдыхании пыли зависит от экспозиционной дозы. Используйте соответствующее данному виду пыли устройство пылеудаления и средства индивидуальной защиты. Позаботьтесь о хорошей вентиляции рабочего места. Поручайте обработку содержащего асбест материала только специалистам.

Древесная пыль и пыль легких металлов, горячие смеси абразивной пыли и химических веществ могут самовоспламеняться при неблагоприятных условиях или стать причиной взрыва. Избегайте искрения в направлении контейнера для пыли, а также перегрева электроинструмента и

шлифуемого материала. Своевременно опорожняйте контейнер для пыли. Соблюдайте указания производителя материала по обработке, а также действующие в Вашей стране указания для обрабатываемых материалов.

Ввод в эксплуатацию.

Перед каждым использованием электроинструмента выполняйте следующие шаги:

- Проверьте надлежащее состояние и работоспособность электроинструмента.
- Проверьте прочность посадки сменного рабочего инструмента.

Эксплуатация.

Приводите в действие переключатель направления вращения и переключатель передач только при остановленном двигателе.

Переключайте переключатель передач всегда до упора. Иначе возможно повреждение электроинструмента.

О перегрузке электроинструмента свидетельствует мигание лампы освещения рабочей зоны в течение 5 секунд.

При перегрузке электроинструмент отключается. Установите переключатель направления вращения в среднее положение, чтобы избежать непреднамеренного включения, напр., при транспортировке.

Электронное отключение крутящего момента (см. стр. 10–11).

Настраивайте крутящий момент только при остановленном двигателе.

Отключение по крутящему моменту зависит от выбранной характеристики крутящего момента (см. блок управления).

При достижении настроенного крутящего момента двигатель отключается и раздается звуковой сигнал (если он активирован). После отключения отпустите выключатель и затем снова нажмите на него для выполнения следующей операции закручивания.

Звуковой сигнал можно включать и выключать.

При работе в режиме сверления «» отключение по крутящему моменту не выполняется.

Для достижения хороших результатов работы прижимайте электроинструмент к винту с достаточной силой.

На нижних ступенях вращающего момента максимальное число оборотов уменьшено.

Блок управления

Кнопки (1), (2) и (3) служат для настройки режима работы или выбора характеристики крутящего момента.

Выбранная кнопка светится зеленым цветом. При нажатии кнопки раздается звуковой сигнал. Путем нажатия кнопки (2) дольше 3 секунд звуковой сигнал включается или выключается.

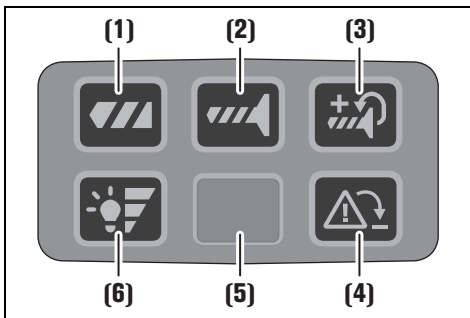

(1) Сверление

Отключение по крутящему моменту деактивировано.

(2) Закручивание/откручивание винтов

Отключение по крутящему моменту активировано. После достижения установленного крутящего момента двигатель выключается.

(3) Закручивание/откручивание винтов с дозатягиванием

Отключение по крутящему моменту с дозатягиванием активировано.

После достижения установленного крутящего момента двигатель продолжает вращаться со сниженной скоростью.

(4) Контроль обратного удара

Кнопка служит для однократного контроля обратного удара.

При следующем запуске электроинструмента контроль обратного удара снова активировано.

- Кнопка светится зеленым цветом: Контроль обратного удара активен (базовая настройка)
- Кнопка светится красным цветом: Контроль обратного удара выключен или неисправен. Если контроль обратного удара неисправен, кнопка непрерывно светится красным цветом и кнопка не работает. Электроинструмент нельзя эксплуатировать дальше без этой функции. Незамедлительно отдайте электроинструмент в ремонт квалифицированному персоналу и только с применением оригинальных запасных частей.
- Кнопка мигает красным цветом (5 секунд): Рабочий инструмент заблокирован

(5) Лампа освещения рабочей зоны

(6) Настройка яркости лампы освещения рабочей зоны

Кнопка служит для настройки степени яркости лампы освещения рабочей зоны.

Степени 0-1-2-3-0

Обращение с аккумулятором.

Заряжайте аккумулятор только в пределах диапазона температуры от 0 °C до +35 °C (от 32 °F до 95 °F). В начале зарядки температура аккумулятора должна находиться в диапазоне зарядки аккумулятора.

Индикатор заряженности на аккумуляторе (см. стр. 15).

Степень заряженности можно отобразить при помощи зеленых светодиодов индикатора заряженности на аккумуляторе. Нажмите кнопку индикатора заряженности аккумулятора батареи (O) или чтобы отобразить степень заряженности аккумуляторной батареи.

Если после нажатия на кнопку индикатора заряженности аккумуляторной батареи не загорается ни один светодиодный индикатор, аккумулятор неисправен и должен быть заменен.

Страховочное устройство

Для работ на высоте можно прикрепить в предназначенном для этого месте крепления соответствующее страховочное устройство для изделия.

Работы на высоте разрешается выполнять только обученному персоналу, знающему правила техники безопасности и использования инструментов на высоте.

ПРЕДУПРЕЖДЕНИЕ Используйте только те страховочные

устройства, которые отвечают перечисленным ниже критериям. Иначе возможны тяжелые или летальные травмы.

- Используйте только те страховочные устройства, которые соответствуют действующим требованиям стандарта ANSI/ISEA 121 и не превышают максимальную длину натянутого ремня 1,2 м.
- Убедитесь, что общий вес электроинструмента, включая установленные принадлежности, не превышает максимально допустимую нагрузку на страховочное устройство.

Соблюдайте указания по технике безопасности и инструкции, прилагающиеся к страховочному устройству.

Перед каждым использованием проверяйте страховочное устройство на наличие повреждений, например, порезов, разрывов или потертостей ткани, а также поврежденных швов.

Поврежденные страховочные устройства нельзя использовать, их необходимо немедленно заменить.

Перед каждым использованием проверяйте место крепления электроинструмента на прочность посадки и отсутствие повреждений, таких как трещины и острые края. Ослабленные или поврежденные места крепления нельзя использовать для установки страховочных устройств.

Не используйте страховочное устройство для собственной страховки и не закрепляйте их на себе.

Не пытайтесь поймать падающий электронинструмент.

Не применяйте страховочное устройство вблизи движущихся частей. Страховочное устройство может запутаться в них и стать причиной серьезной опасности.

Перед использованием страховочного устройства убедитесь, что все съемные части электронинструмента надежно закреплены.

Убедитесь, что использование страховочного устройства не мешает работе с электронинструментом и его защитными устройствами.

Прикрепляйте страховочное устройство только указанным здесь способом к предназначенной для этого точке крепления на электронинструменте (см. стр. 16).

Транспортировка.

На литий-ионные аккумуляторные батареи распространяются предписания в отношении транспортировки опасных грузов. Аккумуляторные батареи могут перевозиться самим пользователем автомобильным транспортом без необходимости соблюдения дополнительных норм.

При пересылке третьими лицами (напр., самолетом или транспортным экспедитором) необходимо соблюдать особые требования к упаковке и маркировке. В этом случае при подготовке груза к отправке необходимо участие эксперта по опасным грузам.

Отправляйте аккумуляторную батарею только с неповрежденным корпусом. Заклейте открытые контакты и упакуйте аккумуляторную батарею так, чтобы она не перемещалась внутри упаковки. Пожалуйста, соблюдайте также возможные дополнительные национальные предписания.

Техобслуживание и сервис.

 При работе по обработке металлов в экстремальных условиях внутри электронинструмента может откладываться токопроводящая пыль. Регулярно продувайте внутреннюю полость электронинструмента через вентиляционные щели сухим и не содержащим масел сжатым воздухом. Изделия, контактировавшие с асбестом, нельзя отдавать в ремонт. Утилизируйте загрязненные асбестом изделия в соответствии с действующими национальными предписаниями по утилизации отходов, содержащих асбест.

С электронинструментами и принадлежностями FEIN, требующими ремонта, обращайтесь, пожалуйста, в сервисную службу FEIN на www.fein.com.

Возобновляйте наклейки и предупреждения на изделии в случае их старения или износа.

Используйте только оригинальные запчасти FEIN. Актуальный список запчастей для данного электронинструмента находится на www.fein.com. **При необходимости Вы можете самостоятельно заменить следующие части:** сменную оснастку, аккумуляторную батарею

Обязательная гарантия и дополнительная гарантия изготовителя.

Обязательная гарантия на изделие предоставляется в соответствии с законоположениями в стране пользователя. Сверх этого, FEIN предоставляет дополнительную гарантию в соответствии с гарантийным обязательством изготовителя FEIN.

Комплект поставки настоящего электронинструмента может не включать весь набор описанных или изображенных в этом руководстве по эксплуатации принадлежностей.

Декларация соответствия.

Декларация CE действует только для стран Европейского союза и ЕАСТ (Европейской ассоциации свободной торговли) и только для изделий, предназначенных для рынка ЕС или ЕАСТ. После ввода изделия в оборот на рынке ЕС знак UKCA становится недействительным.

Декларация UKCA действует только для рынка Великобритании (Англии, Уэльса и Шотландии) и только для изделий, предназначенных для рынка Великобритании. После ввода изделия в оборот на рынке Великобритании знак CE становится недействительным.

Выведение из эксплуатации.

1. Отключите электронинструмент от сети питания или извлеките аккумуляторную батарею.
2. Демонтируйте монтажные на электронинструмент рабочие инструменты и принадлежности.

Охрана окружающей среды, утилизация.

 **Утилизируйте аккумуляторы отдельно от бытового мусора!**

Упаковку, пришедшие в негодность электронинструменты и принадлежности следует собирать для экологически чистой утилизации. Сдавайте аккумуляторы на утилизацию только в разряженном состоянии.

Для предотвращения коротких замыканий в неположительно разряженных аккумуляторах изолируйте штекерные соединения клеевой лентой.

Только для стран-членов ЕС:

В соответствии с европейской директивой 2006/66/ЕС поврежденные либо отслужившие аккумуляторы нужно собирать отдельно и сдавать на экологически чистую рекуперацию.

























Принадлежности.

Используйте только оригинальные принадлежности FEIN, предназначенные для данного электроинструмента. Допущенные для данного электроинструмента принадлежности указаны на www.fein.com.

Переклад оригінальної інструкції з експлуатації.

Використані символи, скорочення та поняття.

Символ, позначка	Пояснення
	Обов'язково прочитайте додані документи, напр., інструкцію з експлуатації та загальні вказівки з техніки безпеки.
	Не торкайтеся до деталей електроінструменту, що обертаються.
	Дотримуйтеся інструкцій, які містяться в тексті та на малюнку поруч!
	Дотримуйтеся вказівок, що зазначені поруч!
	Загальний заборонний знак. Ця дія заборонена.
	AMPShare – це загальна акумуляторна система, яка дозволяє використовувати багато електроінструментів великої кількості професійних торгових марок з тією самою акумуляторною батареєю.
	Перед виконанням цієї робочої операції витягніть акумуляторну батарею із електроінструменту. Інакше виникне небезпека поранення внаслідок ненавмисного запуску електроінструменту.
	Під час роботи одягайте захисні окуляри.
	Під час роботи одягайте навушники.
	Під час роботи захищайте руки.
	Не заряджайте пошкоджені акумуляторні батареї.
	Захищайте акумуляторну батарею від тепла, напр., від сонячних променів, вогню, бруду, води та вологи.
	Додаткова інформація.
	Зона тримання
	Увімкнення
	Вимкнення
	Див. розділ «Вказівки з експлуатації.»
	Обертання праворуч
	Обертання ліворуч
	Увага: не дивіться на лампу, що горить!
	Підтвердження відповідності електроінструменту положенням директив Європейського співтовариства.
	Підтвердження відповідності електроінструмента положенням директив Великої Британії (Англії, Уельсу, Шотландії).

Символ, позначка	Пояснення
	Підтвердження відповідності електроінструмента положенням національних технічних регламентів Митного союзу (Білорусь, Росія, Киргизстан, Казахстан і Вірменія).
	Цей символ підтверджує сертифікацію цього продукту в США і Канаді.
	Ця вказівка повідомляє про можливість виникнення небезпечної ситуації, яка може привести до серйозних травм або смерті.
	Знак вторинної переробки: позначає матеріали, що придатні для повторного використання
	Відпрацьовані електроінструменти та інші електротехнічні і електронні вироби повинні здаватися окремо і утилізуватися екологічно чистим способом.
	Позначає придатні для вторинної переробки упаковки та вироби, які потрібно збирати та утилізувати окремо.
	Тип акумуляторної батареї
	Тип зарядного пристрою
1.  / 2.  / 3.  / 4. 	1-а передача/2-а передача/3-я передача/4-а передача
 \varnothing  Fe	Діаметр свердління в сталі
 \varnothing 	Діаметр свердління в дереві
 \varnothing 	Діаметр свердління в камені
	Діапазон затиску свердлильного патрона
	Діаметр шурупа
	Вага відповідно до EPTA-Procedure 01
	Мала кількість обертів
	Велика кількість обертів
	Зменшення обертового моменту
	Збільшення обертового моменту
*	Обертовий момент залежності від використовуваної акумуляторної батареї. Наведені значення є чинними для акумуляторної батареї ProCORE 18V 8 Ah.
(**)	може містити цифри або літери
(Ax - Zx)	Позначення для внутрішніх цілей

Позначка	Міжнародна одиниця	Пояснення
U	V _~	Електрична напруга постійного струму
f	Hz	Частота
n_0	/min, min ⁻¹ , rpm, r/min	Швидкість обертів на холостому ході (при повністю зарядженій акумуляторній батареї)
n_S	/min, min ⁻¹	Кількість ударів
$M_{..}$	Nm	Обертовий момент (максимальний/тверді матеріали/м'які матеріали)*
T_{CHARGE}	°C	Допустима температури навколишнього середовища під час заряджання

Позначка	Міжнародна одиниця	Пояснення
\varnothing	mm	Діаметр круглої частини
L_{pA}	dB	Рівень звукового тиску
L_{wA}	dB	Рівень звукової потужності
L_{pCpeak}	dB	Піковий рівень звукового тиску
$K_{...}$		Похибка
a	m/s^2	Вібрація у відповідності до EN 62841 (сума векторів трьох напрямків)
$a_{h,D}$	m/s^2	Середнє значення зваженого прискорення при свердлінні в метали
$a_{h,D}$	m/s^2	Середнє значення зваженого прискорення при ударному свердлінні в бетони
a_h	m/s^2	Середньоарифметичне значення сумарної вібрації
	m, s, kg, A, mm, V, W, Hz, N, °C, dB, min, m/s^2	Основні та похідні одиниці Міжнародної системи одиниць SI .

Для Вашої безпеки.

⚠ ПОПЕРЕДЖЕННЯ Прочитайте всі правила з техніки безпеки і вказівки.

Невиконання правил з техніки безпеки і вказівок може призводити до удару електричним струмом, пожежі та/або важких травм.

Зберігайте всі правила з техніки безпеки і вказівки на майбутнє.



Не застосовуйте цей електроінструмент, не прочитавши уважно та не зрозумівши дану інструкцію з експлуатації та додані «Загальні вказівки з техніки безпеки» (номер документа 3 41 30 465 06 0). Зберігайте названі документи для подальшого використання та додавайте їх до електроінструменту при його передачі в користування або при продажу.

Зважайте також на чинні національні приписи з охорони праці.

Призначення електроінструменту.

Ручний дріль-шурупокрут для закручування та відкручування гвинтів/шурупів і гайок, свердлення і закручування гвинтів в метали, деревині, пластмасі і ударного свердлення в камені (ASCM18-4 QMP AS (**)), в закритих приміщеннях без подачі води з допущеними фірмою FEIN робочими інструментами та приладам.

За наявності значних перешкод можливе погіршення якості роботи, напр., тимчасові збої, тимчасове погіршення працездатності або належних експлуатаційних характеристик, для усунення яких потрібне втручання оператора.

Вказівки з техніки безпеки для електродрилів.

Вказівки з техніки безпеки для всіх видів робіт.

При ударному свердленні вдягайте навушники. Шум може пошкодити слух.

Використовуйте додаткову ручку. Втрата контролю може призвести до травм.

Під час робіт, коли робочий інструмент або гвинт може зачепити захovanу електропроводку, тримайте електроінструмент за ізольовані рукоятки.

Зачеплення проводки, що знаходиться під напругою, може заряджувати також і металеві частини електроінструмента та призводити до ураження електричним струмом.

Вказівки з техніки безпеки для використання довгих свердел.

Під час роботи ніколи не перевищуйте кількість обертів, максимально дозволена для цього свердла. У разі перевищення кількості обертів свердло, яке вільно обертається без контакту із заготовкою, легко може зігнутися і спричинити травми.

На початку свердлення завжди використовуйте малу кількість обертів і торкайтеся свердлом заготовки. У разі перевищення кількості обертів свердло, яке вільно обертається без контакту із заготовкою, легко може зігнутися і спричинити травми.

Здійснюйте на свердло лише помірний тиск і лише у поздовжньому напрямку. Свердло легко може зігнутися і через це зламатися або призвести до втрати контролю і до травм.

Специфічні вказівки з техніки безпеки.

Не використовуйте пошкоджений електроінструмент. Перед кожним використанням електроінструмента перевіряйте корпус та інші компоненти на наявність пошкоджень, як-от тріщин або надломів.

Використовуйте лише дозволені акумулятори. У разі використання несумісних акумуляторів електроінструмент не запуститься.

Звертайте увагу на приховану електропроводку, газопроводи та водопроводи. Перед початком роботи перевірте зону роботи, напр., за допомогою металошукача.

Вдягайте особисте захисне спорядження. В залежності від виду робіт використовуйте захисну маску, захист для очей або захисні окуляри. За необхідності вдягайте респіратор, навушники, захисні рукавиці або спеціальний фартух, щоб захистити себе від невеличких частинок, що утворюються під час шліфування, та частинок матеріалу. Очі повинні бути захищені від відлетілих чужорідних тіл, що утворюються при різних видах робіт. Респіратор або маска повинні відфільтровувати пил, що утворюється під час роботи. При тривалій роботі при гучному шумі можна втратити слух.

У разі робіт на висоті огородіть поверхню під робочою зоною і завжди надійно забезпечуйте електроінструмент і оброблювану деталь від падіння.

Використовуйте електроінструмент лише на стабільній поверхні і зберігайте стійке положення.

Фіксуєте оброблювану деталь. Закріплена в затисковому пристрої деталь утримується надійніше, ніж у Вашій руці.

Добре тримайте електроінструмент. Можливі короткі, але сильні реакційні моменти.

Не обробляйте матеріали, що містять магній. Існує небезпека пожежі.

Не обробляйте CFK (пластмаси посилені вуглецевим волокном) і не обробляйте матеріали, що містять азбест. Ці матеріали вважаються канцерогенними.

Забороняється закріплювати на електроінструменті таблички та позначки за допомогою гвинтів або заклепок. Пошкоджена ізоляція не захищає від ураження електричним струмом.

Не використовуйте приладдя, яке не було сконструйоване виробником електроінструменту саме для даного електроінструменту або на застосування якого немає дозволу виробника. Сама лише можливість закріплення приладдя на Вашому електроінструменті не є гарантією його безпечної експлуатації.

Регулярно очищайте вентиляційні щілини електроінструменту неметалевими інструментами. Вентилятор двигуна затягує пил в корпус. Сильне накопичення металевого пилу може призвести до електричної небезпеки.

Ніколи не дивіться на світло лампи електроінструменту з великої відстані. Ніколи не направляйте світло лампи в очі інших осіб, що знаходяться коло Вас. Випромінювання від лампи може пошкодити очі.

Не направляйте електроінструмент на себе, інших осіб або тварин. Це несе в собі небезпеку поранення гострими або гарячими робочими інструментами.

Використання та поводження з акумуляторними батареями (акумуляторними блоками).

Ці вказівки з техніки безпеки стосуються лише літій-іонних акумуляторних батарей 18 В FEIN AMPShare.

Використовуйте акумулятор лише в електроінструменті партнерів AMPShare.

Акумуляторні батареї на 18 В з позначкою AMPShare є повністю сумісними з наступними електроінструментами:

- всі електроінструменти системи FEIN-18 В-AMPShare
- всі електроінструменти на 18 В партнерів AMPShare.

Під час використання та заряджання непридатних, пошкоджених, відремонтованих або відновлених акумуляторних батарей, підробок та акумуляторних батарей інших виробників існує небезпека пожежі та/або вибуху акумуляторної батареї.

Дотримуйтеся рекомендацій стосовно акумуляторної батареї, що містяться в інструкції з експлуатації електроінструмента. Лише таким чином можна забезпечити безпечну експлуатацію акумуляторної батареї та електроінструмента і захистити акумулятори від небезпечного перевантаження.

Заряджайте акумуляторні батареї лише зарядними пристроями, рекомендованими компанією FEIN або одним з партнерів AMPShare. Якщо зарядний пристрій призначений для певного типу акумуляторних батарей, заряджання в ньому інших акумуляторів є небезпечним через можливість виникнення пожежі.

Акумуляторна батарея постачається у частково зарядженому стані. Щоб забезпечити повну ємність акумуляторної батареї, перед першим використанням її треба повністю зарядити в зарядному пристрої.

Зберігайте акумуляторні батареї у недосяжному для дітей місці.

Не розбирайте, не відкривайте і не розколюйте акумуляторні батареї. Не піддавайте акумуляторні батареї механічним ударам. У разі пошкодження або неправильної експлуатації акумуляторних батарей може виділятися шкідлива пара або рідина. Пара може викликати подразнення дихальних шляхів. Акумуляторна рідина може спричинити подразнення шкіри або опіки.

У разі потрапляння акумуляторної рідини на шкіру негайно промийте це місце рясно водою. У разі потрапляння акумуляторної рідини в очі промийте очі чистою водою і негайно зверніться до лікаря!

У разі потрапляння акумуляторної рідини на сусідні предмети перевірте відповідні деталі. Уникайте контакту шкіри, застосовуючи для цього захисні рукавички. Очищуйте деталі сухим паперовим рушником або замінійте деталі за потреби. Пара, що виділяється, може викликати подразнення дихальних шляхів. Акумуляторна рідина може спричинити подразнення шкіри або опіки.

Не можна закорочувати акумуляторну батарею. Не зберігайте акумуляторну батарею, що наразі не використовується, разом з канцелярськими скріпками, монетами, ключами, гвіздками, гвинтами та іншими невеликими металевими предметами, які можуть спричинити перемикання контактів.

Коротке замикання контактів акумуляторної батареї може спричинити опіки або пожежу.

Гострими предметами, напр., гвіздками чи викрутками, а також зовнішніми силовими діями можна пошкодити акумуляторну батарею. Можливе внутрішнє коротке замикання, загоряння, утворення диму, вибух або перегрів акумуляторної батареї.

Ніколи не ремонтуйте пошкоджені акумуляторні батареї. Будь-яке обслуговування акумуляторних батарей може виконуватися лише виробником або уповноваженими сервісними центрами.



Захищайте акумуляторну батарею від тепла, напр., від сонячних променів, вогню, бруду, води та вологі. Існує небезпека вибуху і короткого замикання.



Експлуатуйте і зберігайте акумуляторну батарею лише за температури навколишнього середовища від $-20\text{ }^{\circ}\text{C}$ до $+50\text{ }^{\circ}\text{C}$. Зокрема, не залишайте акумуляторну батарею влітку в машині. За температури $< 0\text{ }^{\circ}\text{C}$ у залежності від електроінструмента може виникнути зменшення потужності.

Заряджайте акумуляторну батарею лише за температури навколишнього середовища від $0\text{ }^{\circ}\text{C}$ до $+35\text{ }^{\circ}\text{C}$. Заряджайте акумуляторну батарею, яка має гніздо USB, лише через це гніздо за температури навколишнього середовища від $+10\text{ }^{\circ}\text{C}$ до $+35\text{ }^{\circ}\text{C}$.

Заряджання за температури, що виходить за вказані межі, може пошкодити батарею і підвищити ризик займання.

Поводьтеся з розрядженими акумуляторними батареями обережно. Акумуляторні батареї є джерелом небезпеки, оскільки вони можуть створити дуже високий струм короткого замикання. Навіть, якщо здається, що літій-іонні акумуляторні батареї є розрядженими, вони ніколи не розряджаються повністю.

Ніколи не занурюйте акумуляторну батарею у рідину, як-от (солону) воду або напої. Контакт з рідинами може пошкодити акумуляторну батарею. Це може викликати утворення тепла, виділення диму, займання або вибух акумуляторної батареї. Припиніть користування акумуляторною батареєю і зверніться до авторизованої сервісної майстерні FEIN.

Не використовуйте пошкоджену акумуляторну батарею. негайно припиніть використання акумуляторної батареї, як тільки будуть помічені відхилення у її властивостях, як-от, наприклад, утворення запаху чи тепла, знебарвлення або деформація. Якщо не припинити експлуатацію, акумуляторна батарея може утворити тепло і дим, зайнятися або вибухнути.

Не розкривайте, не розплющуйте, не перегрівайте та не спалюйте акумуляторну батарею. У разі недотримання цієї вказівки існує небезпека займання і пожежі. Додержуйтеся вказівок виробника.

Гасіть літій-іонні акумуляторні батареї, що горять, водою, піском або протипожежною кошкою.

Уникайте фізичних ударів/фізичного впливу. Удари та проникнення предметів всередину можуть пошкодити акумуляторну батарею. Це може викликати витоки, утворення тепла, виділення диму, займання або вибух акумуляторної батареї.

Ніколи не заряджайте акумуляторну батарею без догляду протягом всієї ночі. Недотримання цієї вказівки за певних обставин може створити небезпеку пожежі та вибуху.

Виймайте акумуляторну батарею з оригінальної упаковки лише безпосередньо перед використанням.

Виймайте акумуляторну батарею лише тоді, коли електроінструмент вимкнений.

Перед будь-якими маніпуляціями з електроінструментом виймайте акумуляторну батарею з електроінструмента. У разі самовільного увімкнення електроінструмента існує небезпека поранення.

Бережіть акумуляторну батарею від вологі і води. Очищуйте забруднені контакти акумуляторної батареї та електроінструмента сухою і чистою ганчіркою.

Під час транспортування і зберігання електроінструмента виймайте акумуляторну батарею.

Дотримуйтеся вказівок з техніки безпеки, які містяться в інструкціях з експлуатації зарядних пристроїв FEIN або партнерів AMPShare.

Значення рівня вібрації та шумової емісії

Зазначені в цих вказівках рівень вібрації і рівень емісії шуму вимірювалися за процедурою, визначеною в EN 62841; ними можна користуватися для порівняння приладів. Вони також придатні для попередньої оцінки рівня вібрації і рівня емісії шуму.

 Зазначені рівень вібрації і рівень емісії шуму стосуються основних робіт, для яких застосовується електроінструмент.

Проте у разі застосування електроінструмента для інших робіт, роботи з іншим змінним робочим інструментом або у разі недостатнього технічного обслуговування рівень вібрації і рівень емісії шуму можуть бути іншими. Це може значно підвищити рівень вібрації і рівень шумового навантаження протягом робочого часу.

Для точної оцінки рівня вібрації і рівня емісії шуму потрібно також враховувати інтервали часу, протягом якого електроінструмент вимкнений або, хоча й увімкнений, але фактично не працює. Це може значно зменшити сумарний рівень вібрації і рівень шумового навантаження протягом робочого часу.

⚠ Визначте додаткові заходи безпеки для захисту оператора інструмента від впливу вібрації та шуму, як-от: технічне обслуговування електроінструменту і робочих інструментів, тримання рук у теплі, організація робочих процесів.

Поводження з небезпечним пилом

Під час робіт із зніманням матеріалу з використанням цього електроінструмента утворюється пил, що може бути небезпечним. Контакт з деякими видами пилу або вдихання деяких видів пилу, як-от, пилу від азбесту та матеріалів, що містять азбест, лакофарбових покриттів, що містять свинець, металу, деяких видів деревини, мінералів, кам'яних матеріалів із вмістом силікатів, розчинників фарб, засобів захисту деревини, засобів захисту суден від обростання, може викликати у людей алергічні реакції, стати причиною захворювань дихальних шляхів, раку або негативно позначитися на репродуктивності. Ступінь ризику при вдиханні пилу залежить від експозиційної дози. Використовуйте пиловідсмоктувальний пристрій, що відповідає даному виду пилу, та засоби індивідуального захисту. Добре провітрюйте робоче місце. Доручайте обробку матеріалу, що містить азбест, лише фахівцям. Деревинний пил та пил легких металів, гарячі суміші абразивного пилу і хімічних речовин можуть за несприятливих умов самозайматися або стати причиною вибуху. Уникайте розлітання іскор в напрямку ємності для пилу, а також перегрівання пневматичного інструменту і матеріалу, що шліфується. Своєчасно спорожнюйте ємність для пилу. Дотримуйтеся вказівок виробника матеріалу та чинних у Вашій країні приписів щодо обробки матеріалу.

Початок роботи.

Перед кожним використанням електроінструмента потрібно виконати наступні дії:

- Перевірте належний стан і функціональну здатність електроінструмента.
- Перевірте робочий інструмент на предмет міцної посадки.

Експлуатація.

Приводьте в дію перемикач напрямку обертання і перемикач швидкості лише при зупиненому двигуні.

Перемикайте перемикач швидкості завжди до упору. Інакше можливе пошкодження електроінструменту.

Про перевантаження електроінструмента свідчить мигання лампи освітлення робочої зони протягом 5 секунд.

При перевантаженні електроінструмент автоматично вимикається.

Установіть перемикач напрямку обертання в середнє положення, щоб запобігти ненавмисному вмиканню, напр., під час транспортування.

Електронне вимкнення оберального моменту (див. стор. 10–11).

Налаштовуйте оберальний момент лише при зупиненому двигуні. Вимкнення за оберальним моментом залежить від вибраних характеристик оберального моменту (див. блок управління).

У разі досягнення налашованого значення оберального моменту двигун вимикається і лунає звуковий сигнал (якщо він активований). Після вимкнення відпустіть вимикач і знову натисніть його для виконання наступної операції закручування.

Звуковий сигнал можна вмикати і вимикати.

У разі робіт в режимі свердлення «» електронне вимкнення за оберальним моментом не здійснюється.

Для досягнення хороших результатів роботи притискуйте електроінструмент до гвинта з достатньою силою.

На нижніх ступенях оберального моменту максимальна кількість обертів зменшена.

Пульт управління

Кнопки (1), (2) і (3) призначені для налаштування робочого режиму або вибору характеристик оберального моменту.

Вибрана кнопка світиться зеленим кольором. У разі натискання кнопки подається звуковий сигнал. Шляхом натискання кнопки (2) довше ніж 3 секунди звуковий сигнал вмикається або вимикається.

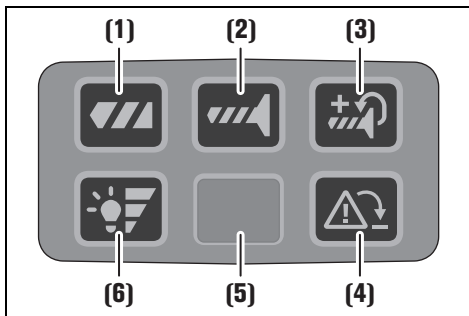

(1) Свердлення

Вимкнення за оберальним моментом деактивоване.

(2) Закручування/відкручування гвинтів

Вимкнення за оберальним моментом активоване.

У разі досягнення налашованого значення оберального моменту двигун вимикається.

(3) Закручування/відкручування гвинтів із дозатягуванням

Вимкнення за оберальним моментом із дозатягуванням активоване.

У разі досягнення налаштованого значення обертального моменту двигун продовжує працювати зі зменшеною швидкістю.

(4) Контроль сіпання

Кнопка призначена для одноразового вимикання контролю сіпання.

Під час наступного запуску електроінструмента контроль сіпання знову є активним.

- Кнопка світиться зеленим кольором: Контроль сіпання активний (базовий параметр)
- Кнопка світиться червоним кольором: Контроль сіпання вимкнений або несправний. Якщо контроль сіпання несправний, кнопка безперервно світиться червоним кольором і кнопка не працює. Електроінструмент не може працювати далі без цієї функції. негайно віддайте електроінструмент на ремонт кваліфікованим фахівцям та з використанням оригінальних запчастин.
- Кнопка блимає червоним кольором (5 секунд): Робочий інструмент заблокований

(5) Лампа освітлення робочої зони

(6) Налаштування яскравості лампи освітлення робочої зони



Ця кнопка призначена для налаштування ступеня яскравості лампи освітлення робочої зони.

Ступені перемикання 0-1-2-3-0

Поводження із акумуляторною батареєю.

Заряджайте акумуляторну батарею лише у діапазоні температур від 0 °C до +35 °C (від 32 °F до 95 °F). На початку заряджання температура акумуляторної батареї повинна знаходитися в діапазоні заряджання акумуляторної батареї.

Індикатор зарядженості на акумуляторній батареї (див. стор. 15).

Ступінь зарядженості акумулятора можна відобразити за допомогою зелених світлодіодів індикатора зарядженості на акумуляторній батареї. Натисніть кнопку індикатора зарядженості акумуляторної батареї  або  щоб відобразити ступінь зарядженості.

Якщо після натискання на кнопку індикатора зарядженості акумуляторної батареї жоден світлодіод не загоряється, акумулятор вийшов з ладу і його треба замінити.

Страховальний пристрій

Для робіт на висоті можна закріпити у призначеному для цього місці кріплення придатний страховальний пристрій для виробу. Роботи на висоті дозволяється виконувати тільки навченому персоналу, який знає правила техніки безпеки та використання інструментів на висоті.

⚠ ПОПЕРЕДЖЕННЯ Використовуйте лише страховальні пристрої, які відповідають наведеним нижче критеріям. Інакше можливі тяжкі або смертельні травми.

- Використовуйте лише страховальні пристрої, які відповідають чинним вимогам стандарту ANSI/ISEA 121 і не перевищують максимальну довжину розтягнутого ремня 1,2 м.
- Переконайтеся, що загальна вага електроінструмента разом зі встановленим приладдям не перевищує максимально допустимого навантаження на страховальний пристрій.

Дотримуйтесь вказівок з техніки безпеки та інструкцій, доданих до страховального пристрою.

Перед кожним використанням перевіряйте страховальний пристрій на наявність пошкоджень, таких як порізи, розриви, потертість тканини та пошкоджені шви. Пошкоджені страховальні пристрої не можна використовувати, їх потрібно негайно замінити.

Перед кожним використанням перевіряйте місце кріплення на електроінструменті на міцність посадки та відсутність пошкоджень, таких як тріщини та гострі краї. Ослаблені або пошкоджені точки кріплення не можна використовувати для кріплення страховальних пристроїв.

Не використовуйте страховальний пристрій для самостраховки і не прикріплюйте його до себе.

Не намагайтеся спіймати електроінструмент, що падає.

Не використовуйте страховальний пристрій поблизу рухомих частин. Страховальний пристрій може заплутатись у них і викликати велику небезпеку.

Перед використанням страховального пристрою переконайтеся, що всі знімні частини електроінструмента надійно закріплені.

Переконайтеся, що використання страховального пристрою не перешкоджає використанню електроінструмента та його захисних пристроїв.

Прикріплюйте страховальний пристрій лише у вказаний тут спосіб до передбаченого для цього місця кріплення на електроінструменті (див. стор. 16).

Транспортування.

На літій-іонні акумуляторні батареї розповсюджуються вимоги щодо транспортування небезпечних вантажів. Користувач може перевозити акумуляторні батареї автомобільним транспортом без потреби дотримання додаткових норм.

У разі пересилання третіми особами (напр.: повітряним транспортним або транспортним експедитором) потрібно дотримуватися особливих вимог щодо упакування та маркування. У цьому разі у підготовці посилки повинен брати участь експерт з небезпечних вантажів.

Відсилайте акумуляторну батарею лише з непошкодженим корпусом. Заклейте відкриті контакти та запакуйте акумуляторну батарею так, щоб вона не совалася в упакуванні. Дотримуйтеся, будь ласка, також можливих додаткових національних приписів.

Технічне обслуговування і сервіс.



За екстремальних умов застосування для обробки металів усередині електроінструмента може осідати електропровідний пил. Часто продувайте внутрішні частини електроінструмента через вентиляційні щілини сухим та очищеним від оливи стисненим повітрям.

Вироби, які контактували з азбестом, не можна віддавати в ремонт. Утилізуйте забруднені азбестом вироби відповідно до чинних національних приписів стосовно утилізації відходів, що містять азбест.

З електроінструментами і приладам FEIN, які потребують ремонту, звертайтеся до сервісної служби FEIN на www.fein.com.

Відновлюйте наліпки і попередження на виробі у разі їхнього старіння або зношення.

Використовуйте лише оригінальні запчастини FEIN. Актуальний перелік запчастин до цього електроінструмента знаходиться на www.fein.com.

За необхідністю Ви можете самостійно замінити наступні деталі:

робочі інструменти, акумуляторну батарею

Гарантія.

Гарантія на виріб надається відповідно до законодавчих правил країни збуту. Крім цього, фірма FEIN надає заводську гарантію відповідно до гарантійного талона виробника.

Можливо, що в обсяг поставки електроінструмента входить не все описане або зображене в цій інструкції з експлуатації приладдя.

Заява про відповідність.

Декларація CE діє лише для країн Європейського союзу та ЕФТА (Європейської асоціації вільної торгівлі) і лише для виробів, призначених для ринку ЄС або ЕФТА. Після запуску виробу в обіг на ринку ЄС знак UKCA втрачає чинність.

Декларація UKCA діє лише для ринку Великої Британії (Англії, Уельсу і Шотландії) і лише для виробів, призначених для ринку Великої Британії. Після запуску виробу на ринку Великої Британії знак CE втрачає чинність.

Виведення з експлуатації.

1. Від'єднайте електроінструмент від мережі живлення або вийміть акумуляторну батарею.
2. Демонуйте монтовані на електроінструменті робочі інструменти і приладдя.

Захист навколишнього середовища, утилізація.



Не викидайте акумуляторні батареї в побутове сміття!

Упаковку, відпрацьовані електроінструменти та приладдя потрібно утилізувати екологічно чистим способом.

Здавайте акумуляторні батареї на відповідну утилізацію лише в розрядженому стані.

Для уникнення коротких замикань в неповністю розряджених акумуляторних батареях ізолюйте штекерні роз'єми клейкою стрічкою.

Лише для країн ЄС:

Відповідно до європейської директиви 2006/66/ЄС пошкоджені або відпрацьовані акумуляторні батареї повинні здаватися окремо і утилізуватися в екологічно чистий спосіб.























Приладдя.

























Використовуйте лише оригінальне приладдя FEIN, призначене для цього електроінструмента.

Дозволене приладдя для цього електроінструмента зазначене на www.fein.com.

Превод на оригиналната инструкция за експлоатация.

Използвани символи, съкращения и термини.

Символ, означение	Пояснение
	Непременно прочетете всички включени в окомплектовката на електроинструмента документи, като ръководство за експлоатация и общи указания за безопасна работа.
	Не допирайте въртящите се детайли на електроинструмента.
	Следвайте указанията на текста, респ. фигурите в съседство!
	Спазвайте стриктно указанията в съседния текст!
	Общ забраняващ символ. Това действие е забранено.
	AMPShare е обща система за акумулаторни батерии, с чиято помощ можете да ползвате много електроинструменти от различни професионални марки само с една акумулаторна батерия.
	Преди тази стъпка извадете акумулаторната батерия от електроинструмента. В противен случай съществува опасност от нараняване вследствие на неволно включване на електроинструмента.
	Работете с предпазни очила.
	Работете с шумозаглушители (антифони).
	Работете с предпазни ръкавици.
	Не зареждайте повредени акумулаторни батерии.
	Предпазвайте акумулаторната батерия от горещина, напр. също и от излагане продължително време на пряка слънчева светлина, от вода и влага.
	
	Допълнителна информация.
	Зона на ръкохватката
	Включване
	Изключване
	вижте раздела «Указания за ползване.»
	Въртене по часовниковата стрелка
	Въртене обратно на часовниковата стрелка
	Внимание: не гледайте срещу горящата лампа!
	Удостоверява съответствието на електроинструмента на директиви на Европейския съюз.
	Удостоверява съответствието на електроинструмента на директивите на Великобритания (Англия, Уелс, Шотландия).

Символ, означение	Пояснение
	Указва съответствието на електроинструмента на националните технически разпоредби на Митническия съюз (Беларус, Русия, Киргистан, Казахстан и Армения).
 C US	Този символ удостоверява сертифицирането на продукта в САЩ и Канада.
 ВНИМАНИЕ	Този знак указва възможна опасна ситуация, която може да предизвика тежки травми или смърт.
 Li-Ion	Знак за рециклиране: обозначава рециклируеми материали
	Амортизирани електроинструменти и други електронни и електрически продукти трябва да бъдат събирани отделно от битовите отпадъци и да бъдат предавани за вторична преработка на съдържащите се в тях суровини.
	Означава рециклируеми опаковки и продукти, които трябва да се събират и изхвърлят отделно.
	Тип на акумулаторната батерия
	Модел зарядно устройство
1.  2.  3.  4. 	1. Предавка/2. Предавка/3. Предавка/4. Предавка
  Fe	Макс. диаметър на пробиван отвор в стомана
 	Макс. диаметър на пробиван отвор в дърво
 	Макс. диаметър на пробиван отвор в каменни материали
	Диапазон на захващане на патронника
	Диаметър на винт
	Маса съгласно EPTA-Procedure 01
	Ниска скорост на въртене
	Висока скорост на въртене
	Намаляване на въртящия момент
	Увеличаване на въртящия момент
*	Въртящият момент зависи от използваната акумулаторна батерия. Посочените стойности важат за двете акумулаторни батерии ProCORE 18V 8 Ah.
(**)	може да съдържа цифри или букви
(Ax - Zx)	Обозначение за вътрешни цели

Символ	Международно означение	Пояснение
U	V $\overline{\text{---}}$	Електрическо напрежение
f	Hz	Честота
n_0	/min, min $^{-1}$, rpm, r/min	Скорост на въртене на празен ход (при напълно заредена акумулаторна батерия)
n_5	/min, min $^{-1}$	Честота на ударите
$M_{...}$	Nm	Въртящ момент (максимален/твърд/мек)*
T_{CHARGE}	°C	Допустима околна температура при зареждане

Символ	Международно означение	Пояснение
\emptyset	mm	Диаметър на кръгъл детайл
L_{pA}	dB	Равнище на звуковото налягане
L_{wA}	dB	Равнище на мощността на звука
L_{pCpeak}	dB	Пиково равнище на звуковото налягане
$K_{...}$		Неопределеност
a	m/s^2	Генерирани вибрации съгласно EN 62841 (векторна сума по трите направления)
$a_{h,D}$	m/s^2	средна стойност на вибрациите при пробиване в метал
$a_{h,D}$	m/s^2	средна стойност на вибрациите при ударно пробиване в бетон
a_h	m/s^2	Аритметична средна стойност на вибрациите
	m, s, kg, A, mm, V, W, Hz, N, °C, dB, min, m/s^2	Основни и производни единици от Международната система за мерни единици SI.

За Вашата сигурност.

⚠ ВНИМАНИЕ Прочетете всички указания за безопасна работа и за работа с електроинструмента. Пропуски при спазването на указанията за безопасна работа и за работа с електроинструмента могат да предизвикат токов удар, пожар и/или тежки травми.

Съхранявайте всички указания за безопасна работа и за работа с електроинструмента за ползване в бъдеще.



Не използвайте този електроинструмент, преди внимателно да прочетете и напълно да разберете това ръководство за експлоатация, както и приложените «Общи указания за безопасна работа» (Номер на публикация 3 41 30 465 06 0). Съхранявайте посочените материали за ползване по-късно и при продажба на електроинструмента или когато го давате за ползване от други лица ги предавайте заедно с него.

Съблюдавайте също валидните национални разпоредби по охрана на труда.

Предназначение на електрическия инструмент

Ръчководимият, работещ с акумулаторна батерия пробивен винтоверт е предназначен за завинтване и отвинтване на винтове и гайки, за пробиване и завинтване в метал, дърво и пластмаса и за ударно пробиване в камък (ASC18-4 QMP AS (**)) с разрешените от FEIN резервни инструменти и принадлежности без подаване на вода в защитена от атмосферни условия среда.

В среда с повишено ниво на смущения е възможно влошаване на качеството на работа, напр. временни прекъсвания, временни смущения във функционалността или поведението на машината, за чието отстраняване е необходима намесата на оператора.

Указания за безопасна работа с бормашини.

Общи указания за безопасност.

При ударно пробиване работете с шумозаглушители (антифони). Продължителното въздействие на шума може да предизвика загуба на слух.

Използвайте спомагателната ръкохватка. Загубата на контрол по време на работа може да предизвика травми.

Дръжте електрическия инструмент за изолираните повърхности на ръкохватките, когато извършвате работи, при които работният инструмент или винтовете могат да срещнат скрити токопроводящи проводници. Контактът с намиращ се под напрежение проводник може да захрани с напрежение и металните части на машината и да причини токов удар.

Указания за безопасна работа с дълги свредла.

В никакъв случай не работете с по-висока скорост на въртене от максимално допустимата за свредлото. При по-високи скорости на въртене свредлото може да се изметне леко, когато се върти свободно без да контактува с детайла, и това да предизвика травми.

Започвайте пробиването винаги с малка скорост на въртене и след като допрете свредлото до детайла. При по-високи скорости на въртене свредлото може да се изметне леко, когато се върти свободно без да контактува с детайла, и това да предизвика травми.

Не притискайте с голяма сила; притискайте само по централно по оста на свредлото. Свредлото може да се огъне и да се счупи или да предизвика загуба на контрол.

Специални указания за безопасна работа.

Не използвайте повреден електрически инструмент. Преди всяка употреба на електрическия инструмент проверявайте корпуса и други компоненти за повреди като пукнатини или счупвания.

Използвайте само разрешени акумулаторни батерии. При използване на несъвместими акумулаторни батерии машината не се задейства.

Внимавайте за скрити под повърхността електрически проводници, газопроводни и водопроводни тръби. Преди да започнете работа проверявайте работната зона, напр. с металотърсач.

Работете с лични предпазни средства. В зависимост от приложението работете с цяла маска за лице, защита за очите или предпазни очила. Ако е необходимо, работете с дихателна маска, шумозаглушители (антифони), работни обувки или специализирана престилка, която Ви предпазва от малки откъртени при работата частички. Очите Ви трябва да са защитени от летящите в зоната на работа частички. Противопраховата или дихателната маска филтрират възникващия при работа прах. Ако продължително време сте изложени на силен шум, това може да доведе до загуба на слух.

При работи във височина преградете повърхността под работния участък и осигурете електрическия инструмент и детайла срещу падане.

Използвайте електрическия инструмент само върху стабилна работна повърхност и осигурете стабилно положение.

Осигурявайте добре обработвания детайл. Детайл, захванат с подходящо приспособление, се държи по-сигурно и безопасно, отколкото, ако го държите с ръка.

Дръжте електроинструмента здраво. Съществува опасност от внезапното възникване на силни краткотрайни реакционни моменти.

Не обработвайте материали, съдържащи магнезий. Съществува опасност от пожар.

Не обработвайте композитни материали на основата на пластмаса, уякчени с въглеродни нишки и материали, съдържащи азбест. Те се считат за канцерогенни.

Забранява се захващането към корпуса на електроинструмента на табелки или знаци с винтове или нитове. Повредена изолация не осигурява защита от токов удар.

Не използвайте допълнителни приспособления, които не са изрично проектирани или допуснати за употреба от производителя на електроинструмента. Фактът, че дадено приспособление може да бъде монтирано към електроинструмента, не означава, че ползването му е безопасно.

Редовно почиствайте вентилационните отвори на електроинструмента с неметални инструменти.

Турбинката на електродвигателя засмуква прах в корпуса. При прекомерна запрашеност с метален прах това може да увреди електроизолацията на електроинструмента.

Никога не поглеждайте от малко разстояние срещу светещата лампа на електроинструмента. Никога не насочвайте светлинната струя към очите на други лица, които се намират в близост. Лъчите, излъчвани от лампата, могат да увредят очите.

Не насочвайте електроинструмента към себе си, към други лица или животни. Съществува опасност от нараняване с нагорещени работни инструменти или работни инструменти с остри ръбове.

Работа с и ползване на акумулаторни батерии.

Тези указания за безопасност се отнасят само за литиево-йонните акумулаторни батерии 18V на FEIN по програмата AMPShare.

Използвайте акумулаторната батерия само в продукти на партньори по програмата AMPShare
Партньори по програмата AMPShare. Акумулаторни батерии 18V, обозначени с AMPShare са напълно съвместими със следните продукти:

- всички продукти на серията 18V AMPShare на FEIN
- всички продукти на партньори на AMPShare.

При работа с или зареждане на неподходящи, повредени, ремонтирани или променени акумулаторни батерии, имитационни продукти и продукти на други производители съществува опасност от пожар и/или експлозия.

Спазвайте препоръките за акумулаторни батерии в описанието на Вашия продукт. Само така акумулаторната батерия и продуктът могат да бъдат използвани безопасно, а акумулаторните батерии да бъдат предпазени от претоварване.

Зареждайте акумулаторните батерии само със зарядни устройства, които са препоръчани от FEIN или някой от партньорите по програмата AMPShare. Съществува опасност от пожар при използването на зарядно устройство, предназначено за определен вид акумулаторни батерии, ако се използва с други батерии.

Акумулаторната батерия се доставя частично заредена. За да достигнете пълната производителност на акумулаторната батерия, преди първото ползване я заредете докрай в зарядното устройство.

Съхранявайте акумулаторни батерии на места, недостъпни за деца.

Не се допуска акумулаторни батерии да бъдат разглобявани, отваряни или разрушавани. Не излагайте акумулаторните батерии на механични удари. При повреждане и неправилно боравене с акумулаторната батерия могат да изтекат опасни течности и пари. Парите могат да предизвикат увреждания на дихателните пътища. Изтеклите течности могат да предизвикат възпаление или изгаряне на кожата.

Ако върху кожата попадне електролит от акумулаторната батерия, незабавно я промийте обилно с вода. Ако от електролита попадне в око, го промийте с чиста вода и незабавно потърсете лекарска помощ!

Ако електролитът на акумулаторната батерия попадне върху съседни части, ги проверете внимателно. Избягвайте контакт на електролита с кожата, като ползвате работни ръкавици. Почистете частите със суха домакинска хартия или при необходимост ги заменете. Излизащите пари могат да увердят дихателните пътища. Изтеклите течности могат да предизвикат възпаление или изгаряне на кожата.

Не правете късо съединение между клемите на акумулаторната батерия. Предпазвайте акумулаторната батерия от контакт с клемери, монети, ключове или други дребни метални предмети, които биха могли да направят мост между клемите. Късо съединение между клемите може да предизвика изгаряния или пожар.

Акумулаторната батерия може да бъде повредена от остри предмети, напр. пирони или отвертки или вследствие на силно механично въздействие. Възможно е да се стигне до вътрешно късо съединение и акумулаторната батерия да се запали, да запуши, да експлодира или да се прегрее.

Никога не се опитвайте да ремонтирате повредени акумулаторни батерии. Поддръжката и ремонтът на акумулаторни батерии трябва да се извършват само от производителя или от упълномощени сервиси.



Предпазвайте акумулаторната батерия от високи температури, напр. също и от продължително въздействие на слънчеви лъчи, от пожар, замърсяване, вода и овлажняване. Съществува опасност от експлозия и късо съединение.



Ползвайте акумулаторната батерия само при температура на околната среда между $-20\text{ }^{\circ}\text{C}$ и $+50\text{ }^{\circ}\text{C}$. Напр. не оставяйте акумулаторната батерия през лятото в автомобил. При температури $< 0\text{ }^{\circ}\text{C}$ може да се наблюдава намаляване на производителността на машината.

Зареждайте акумулаторната батерия само при температура на околната среда между $0\text{ }^{\circ}\text{C}$ и $+35\text{ }^{\circ}\text{C}$. Ако акумулаторната батерия е с USB-интерфейс, я зареждайте само през него и само при температура на околната среда между $+10\text{ }^{\circ}\text{C}$ и $+35\text{ }^{\circ}\text{C}$.

Зареждане при температури извън посочения диапазон може да предизвика увреждане на акумулаторната батерия или да увеличи опасността от пожар.

Отнасяйте се към разредени акумулаторни батерии с повишено внимание. Акумулаторните батерии са рисков продукт, тъй като имат много голям ток на късо съединение. Дори когато литиево-йонни акумулаторни батерии изглеждат разредени, те никога не са докрай разредени.

Не потапяйте акумулаторната батерия в течности, напр. (солена) вода или напитки. Контактът с течности може да повреди акумулаторната батерия. Това може да предизвика силно нагряване, отделяне на пушек, възпламеняване или експлозия на акумулаторната батерия. Не продължавайте да използвате акумулаторната батерия и се обърнете към оторизиран сервиз на FEIN.

Не използвайте повредени акумулаторни батерии. Ползването на акумулаторна батерия трябва да се прекрати незабавно, ако се появят необичайни признаци, напр. миризма, нагряване до висока температура, промяна на цвета или деформиране. При продължаване на ползването на акумулаторната батерия тя може да се прегрее, да запуши, да се възпламени или да експлодира.

Не отваряйте, не притискайте, не прегрявайте или не изгаряйте акумулаторната батерия. При неправилно боравене съществува опасност от възпламеняване и пожар. Спазвайте указанията на производителя.

Гасете възпламенили се литиево-йонни акумулаторни батерии с вода, пясък или противопожарно одеало.

Избягвайте физически удари и силно механично въздействие. Удари и проникване на чужди тела могат да увредят акумулаторната батерия. Това може да предизвика протичане, прегряване, отделяне на пушек, възпламеняване или експлозия на акумулаторната батерия.

Никога не оставяйте акумулаторната батерия да се зарежда през нощта без надзор. При липса на надзор съществува опасност от пожар и експлозия.

Изваждайте акумулаторната батерия от оригиналната ѝ опаковка едва когато тя трябва да бъде използвана.

Изваждайте акумулаторната батерия само когато електронинструментът е изключен.

Преди извършване на каквито и да е дейности по електронинструмента изваждайте акумулаторната батерия. Ако електронинструментът бъде включен по невнимание, съществува опасност от нараняване.

Предпазвайте акумулаторната батерия от овлажняване и контакт с вода. Почиствайте замърсени контакти на акумулаторната батерия и на електронинструмента със суха чиста кърпа.

При транспортиране и при прибиране за съхраняване изваждайте акумулаторната батерия от електронинструмента.

Спазвайте указанията за безопасност в ръководствата за експлоатация на зарядните устройства на FEIN или на партньорите по програмата AMPShare.

Стойности на генерираните вибрации и шум
Посочените в това ръководство данни за генерираните вибрации и шум са измерени съгласно стандартизиран в EN 62841 метод и могат да служат за сравнение с други електронинструменти. Те са подходящи също за предварителна оценка на натоварването от вибрации и шум.



Посочените стойности за генерираните вибрации и шум са представителни за типичните приложения на електронинструмента.

Ако обаче електроинструментът бъде използван за други приложения, с различни работни инструменти или след недостатъчно добро поддържане, генерираните вибрации и шум могат да се различават. Това може да увеличи значително натоварването от вибрации и шум за целия период на работа с електроинструмента.

За точното оценяване на натоварването от вибрации и шум трябва да бъдат отчитани също периодите, в които електроинструментът е изключен, както и периодите, в които е включен, но работи на празен ход. Това може да намали значително натоварването от вибрации и шум за целия период на работа с електроинструмента.



Предприемайте допълнителни мерки за предпазване на оператора от въздействието на вибрациите и шума, например: правилно поддържане на електроинструмента и работните инструменти, предвременно загряване на ръцете, подходяща организация на работните процеси.

Работа с опасни за здравето прахове

При отстраняващи материал работни процеси с този продукт се образуват прахове, които могат да бъдат опасни.

Докосване или вдишване на някои прахове, като напр. от азбест и азбестосъдържащи материали, оловосъдържаща боя, метал, някои видове дървесина, минерали, силикатни частици от скални материали, разтворители за бои, препарати за дървесна защита, противообрастващи бои за водни превозни средства, може да предизвика алергични реакции, заболявания на дихателните пътища, рак или токсични за репродукцията увреждания при хора. Рискът от вдишване на прахове зависи от експозицията. Използвайте настроена за образуваща се прах аспирация, както и лични предпазни средства. Осигурете добра вентилация на работното място. Поверявайте обработването на азбестосъдържащ материал само на специалисти.

Дървесен прах и прах от леки метали, горещи смеси от прах от пилена и химически вещества могат да се samozапалят или да причинят експлозия при неблагоприятни условия. Избягвайте искрене по посока на контейнера за прах, както и прегряване на продукта и шлифования материал. Изпразвайте своевременно контейнера за прах. Спазвайте указанията за обработка на производителя на материала, както и валидните във Вашата страна разпоредби за обработваните материали.

Включване.

Преди всяка употреба на продукта извършвайте следните стъпки:

- Проверете изправното състояние и функционирането на продукта.
- Проверете стабилното закрепване на работния инструмент.

Обслужване

Задействайте превключвателя за посоката на въртене и превключвателя за предавките само когато електродвигателят е в покой.

Премествайте превключвателя за предавките винаги до упор. В противен случай електроинструментът може да се повреди.

Претоварване на електрическия инструмент се показва чрез мигане на лампата за работния участък в продължение на 5 секунди.

При претоварване електроинструментът се изключва.

Поставете превключвателя за посоката на въртене в средно положение, за да предотвратите опасността от включване на електроинструмента по невнимание, напр. при пренасяне.

Електронно спиране на въртящия момент (вижте страници 10–11).

Настройвайте въртящия момент само при напълно спряло въртене на електродвигателя.

Изключването на въртящия момент зависи от избрания режим на въртящия момент (вижте Панел за обслужване).

При достигане на настроената въртяща момент двигателят изключва и прозвучава звуков сигнал (ако е активиран). След изключване отпуснете превключвателя за включване/изключване и го натиснете отново за следващо завинтване. Можете да включите или изключите звуковата сигнализация.

При работи в режим Пробиване «» не се извършва електронно изключване на въртящия момент.

За да постигате добри резултати, притискайте електроинструмента към винта достатъчно силно.

При ниските степени на въртящия момент максималната скорост на въртене е ограничена.

Панел за обслужване

Бутоните (1), (2) и (3) служат за настройка на работния режим, респ. за избор на режима на въртящия момент.

Избраният бутон свети зелено. При натискане на бутон прозвучава звуков сигнал. Чрез натискане на бутона (2) за по-дълго от 3 секунди звуковият сигнал се включва или изключва.

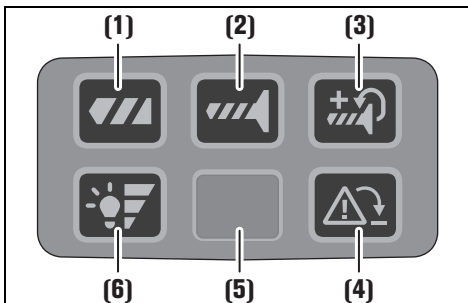

(1) Пробиване

Изключването на въртящия момент е деактивирано.

(2) Завинтване

Изключването на въртящия момент е активирано. След достигане на настроенния въртящ момент двигателят изключва.

(3) Завинтване с донастройване

Изключването на въртящия момент с донастройване е активирано.

След достигане на настроенния въртящ момент двигателят продължава да се върти с намалена скорост.

(4) Контрол на отката

Бутонът служи за еднократно изключване на контрола на отката.

При следващото пускане на продукта контролът на отката е отново активен.

- Бутонът свети зелено: контрол на отката активен (основна настройка)
- Бутонът свети червено: контрол на отката изключен или повреден. Ако контролът на отката е повреден, бутонът свети постоянно червено и бутонът не функционира. Електрическият инструмент може да продължи да се използва без тази функция. Електрическият инструмент трябва да се ремонтира незабавно от квалифицирани специалисти и само с оригинални резервни части.
- Бутонът мига червено (5 секунди): работен инструмент блокиран

(5) Лампа за работния участък**(6) Настройка на яркостта на лампата за работния участък**



Бутонът служи за настройка на степента на яркост на лампата за работния участък.

Степени 0-1-2-3-0

Работа с акумулаторната батерия.

Зареждайте акумулаторната батерия само в температурния диапазон от 0 °C ... +35 °C (32 °F ... 95 °F). При започване на процеса на зареждане температурата на акумулаторната батерия трябва да е в диапазона на температурата на зареждане на акумулаторната батерия.

Индикатор на батерията за степента на зареденост (вижте страница 15).

Степента на зареденост може да бъде показана чрез зелените светодиоди на акумулаторната батерия. За да видите степента на зареденост на батерията, натиснете бутона за включване на индикатора  или .

Ако след натискане на бутона не светне нито един светодиод, акумулаторната батерия е повредена и трябва да бъде заменена.

Приспособление за сигуряване срещу падане

При работи на високо подходящо средство за защита срещу падане на продукта от високо може да се монтира на предвиденото за целта място за закрепване.

Работи на високо трябва да се извършват само от обучен персонал, притежаващ познания относно безопасността на инструмента и използването на инструменти на високо.

⚠ ВНИМАНИЕ Използвайте само средства за защита срещу падане от високо, отговарящи на следващите критерии. В противен случай са възможни тежки или смъртоносни наранявания.

- Използвайте само средства за защита срещу падане от високо, отговарящи на текущо валидните изисквания съгласно ANSI/ISEA 121 и непревишаващи разпънатата дължина на колана от максимум 1,2 m.
- Обърнете внимание, че общото тегло на електрическия инструмент, включително монтажните принадлежности, не трябва да превишава допустимото максимално натоварване на средството за защита срещу падане от високо.

Спазвайте указанията за безопасност и за работа, които са приложени към приспособлението за осигуряване.

Преди употреба проверете средството за защита срещу падане от високо за повреди като разрязана, разкъсана или разнищена тъкан или повредени шевове. Повредени средства за защита срещу падане от високо не трябва да се използват и трябва да се сменят незабавно.

Преди всяка употреба проверете мястото за закрепване на електрическия инструмент за стабилност и повреди като пукнатини и рещици ръбове. Нестабилни или повредени места за закрепване не трябва да се използват за закрепване на средства за защита срещу падане от високо.

Не използвайте средството за защита срещу падане от високо за собствено обезопасяване и не го закрепвайте на самия себе си.

Не опитвайте да уловите падащ от високо електрически инструмент.

Не използвайте средството за защита срещу падане от високо в близост до движещи се части.

Средството за защита срещу падане от високо може да бъде захванато от тях и да причини големи опасности.

Преди да използвате средството за защита срещу падане от високо, проверете стабилното закрепване на разглобяеми части на електрическия инструмент.

Уверете се, че използването на средството за защита срещу падане от високо не пречи на използването на електрически инструмент и на неговите защитни устройства.

Свържете приспособлението за осигуряване срещу падане само по показания тук начин, като използвате предвидената за целта точка за закрепване към електроинструмента (вижте страница 16).

Транспортиране.

Литиево-йонните акумулаторни батерии се подчиняват на законодателните разпоредби относно стоки с повишена опасност.

Акумулаторните батерии могат да бъдат транспортирани по обществените пътища без допълнителни документи.

При изпращане чрез трети лица (напр. въздушен транспорт или следиторски фирми) трябва да се използват специални опаковки, които са обозначени по съответния начин. За целта при подготовка на пратката трябва да се обърнете към експерт по транспорт на опасни товари.

Изпращайте акумулаторни батерии само ако целостта на корпуса им не е нарушена. Залепвайте върху клемите изолационни ленти и опаковайте акумулаторната батерия така, че да не се движи в опаковката. Моля, спазвайте и евентуални допълнителни изисквания на националното законодателство.

Техническо обслужване и сервиз.



При екстремни работни условия е възможно при обработката на метали да се отложи проводящ прах във

вътрешността на продукта. Продухвайте често вътрешното пространство на продукта през вентилационните отвори със сух и обезмаслен състен въздух.

Продукти, които са влизали в съприкосновение с азбест, не трябва да се предават за ремонт.

Изхвърляйте продукти, влизали в съприкосновение с азбест, съгласно валидната в страната нормативна уредба за отпадъци, съдържащи азбест.

При необходимост от ремонт на продукти и принадлежности на FEIN се обръщайте към сервиза на FEIN на www.fein.com.

Ако стикерите и предупредителните указания върху машината се захаят, ги подновеете.

Използвайте само оригинални резервни части на FEIN. Актуалният списък на резервните части за продукта ще намерите на www.fein.com.

При необходимост можете сами да замените следните елементи:

работни инструменти, акумулаторна батерия

Гаранция и гаранционно обслужване.

Гаранционното обслужване на електроинструмента е съгласно законите разпоредби в страната-вносител. Освен това фирма FEIN осигурява гаранционно обслужване съгласно Гаранционната декларация за производителя на FEIN.

В окомплектовката на доставката на продукта може да е включена само част от описаните в това ръководство за експлоатация и изобразени на фигурите принадлежности.

Декларация за съответствие.

Декларацията CE се отнася само за страните от Европейския съюз и EFTA (European Free Trade Association – Европейска асоциация за свободна търговия) и само за продукти, които са предназначени за ЕС или EFTA. При внос на продукта на пазара на ЕС символът UKCA губи валидността си.

Декларацията UKCA се отнася само до пазара във Великобритания (Англия, Уелс и Шотландия) и само за продукти, които са предназначени за британския пазар. При внос на продукта на британския пазар символът CE губи валидността си.

Спиране от експлоатация

1. Изключете продукта от мрежата или отстранете акумулаторната батерия.
2. Демонтирайте монтираните на продукта работни инструменти и принадлежности.

Опазване на околната среда, бракуване.

Не изхвърляйте акумулаторни батерии при битовите отпадъци!

Опаковките, излезлите от употреба електроинструменти и допълнителни приспособления трябва да се предават за оползотворяване на съдържащите се в тях суровини.

Предавайте повредени акумулаторни батерии за вторична преработка само напълно разредени.

Когато акумулаторната батерия не е напълно разредена, като предпазна мярка срещу къси съединения облепайте контактите с изолираща лента.

Само за страни от ЕС:























Съгласно европейска директива 2006/66/EO повредени или изхабени акумулаторни батерии трябва да бъдат събирани отделно и да бъдат предавани за екологично оползотворяване на съдържащите се в тях суровини.

















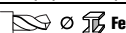
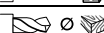
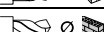

Допълнителни приспособления.

Използвайте само оригинални принадлежности на FEIN, предназначени за продукта. Разрешени принадлежности за продукта ще намерите на www.fein.com.

Originaalkasutusjuhendi tõlge.

Kasutatud sümbolid, lühendid ja mõisted.

Sümbol, tähis	Selgitus
	Lugege tingimata läbi seadmele lisatud kasutusjuhend ja üldised ohutusnõuded.
	Ärge puudutage elektrilise tööriista pöörlevaid osi.
	Järgige kõrvaltoodud tekstis või joonisel sisalduvaid juhiseid!
	Järgige kõrvaltoodud tekstis sisalduvaid juhiseid!
	Üldine keelumärk. See toiming on keelatud.
	AMPShare on ühiskasutatav akusüsteem, mis võimaldab paljusid eri kaubamärkide tooteid kasutada kõigest ühe akuga.
	Enne selle tööoperatsiooni tegemist eemaldage seadmest aku. Vastasel korral võib elektriline tööriist soovimatult käivituda ja kasutajat vigastada.
	Töötades kandke kaitseprille.
	Töötades kandke kõrvaklappe või -trophe.
	Töötades kandke kaitsekindaid.
	Ärge laadige vigastatud akusid.
	Kaitske akut kuumuse eest, nt ka pideva päikesekiirguse, tule, mustuse, vee ja niiskuse eest.
	Lisateave.
	Haardepiirkond
	Sisselülitamine
	Väljalülitamine
	Vt lõiku „Kasutusjuhised.“
	Päripäeva pöörlemine
	Vastupäeva pöörlemine
	Tähelepanu: Ärge laske põleval lambil endale silma paista!
	Kinnitab elektrilise tööriista vastavust Euroopa Liidu direktiividele.
	Kinnitab elektritööriista vastavust Suurbritannia (Inglismaa, Wales, Šotimaa) direktiividele.
	Kinnitab elektrilise tööriista vastavust tolliliidu riigisestele tehnilistele eeskirjadele (Valgevene, Venemaa, Kirgiisia, Kasahhi ja Armeenia).

Sümbol, tähis	Selgitus
	See sümbol tõendab, et toode on sertifitseeritud Ameerika Ühendriikides ja Kanadas.
	Märkus viitab võimalikule ohuolukorrale, mis võib kaasa tuua tõsised vigastused või surma.
	Ringlussevõtu tähis: tähistab korduskasutatavaid materjale
	Kasutusressursi ammendanud elektrilised tööriistad ja teised elektrotehnilised ja elektrilised seadmed tuleb sorteeritult kokku koguda ja keskkonnahoidlikult ringlusse võtta.
	Tähistab ümbertöödeldavaid pakendeid ja tooteid, mida tuleb koguda ja käidelda liigiti.
	Aku tüüp
	Laadimisseadme tüüp
1.  2.  3.  4. 	1. käik/2. käik/3. käik/4. käik
	Puuri läbimõõt terases
	Puuri läbimõõt puidus
	Puuri läbimõõt kivas
	Tarviku padrunisse kinnitatava saba läbimõõt
	Kruvi läbimõõt
	Kaal EPTA-Procedure 01 järgi
	Madalad pöörded
	Kõrged pöörded
	Pöördemomendi vähendamine
	Pöördemomendi suurendamine
*	Pöördemoment sõltub kasutatavast akust. Antud väärtused kehtivad akule ProCORE 18V 8 Ah.
(**)	võib sisaldada arve või tähti
(Ax - Zx)	Tähistus sisekasutuseks

Tähis	Rahvusvaheline ühik	Selgitus
U	V $_{---$	Alalispinge
f	Hz	Sagedus
n_0	/min, min $^{-1}$, rpm, r/min	Tühikäigupöörded (laetud aku puhul)
n_S	/min, min $^{-1}$	Löökide arv
$M_{...}$	Nm	Pöördemoment (maksimaalne/kõva/pehme)*
T_{CHARGE}	°C	Ümbritseva keskkonna lubatud temperatuur laadimisel
\emptyset	mm	Detaili läbimõõt
L_{pA}	dB	Helirõhu tase
L_{wA}	dB	Helivõimsuse tase
L_{pCpeak}	dB	Helirõhu maksimaalne tase

Tähis	Rahvusvaheline ühik	Selgitus
$K_{...}$		Mõõtemääramatus
A	m/s^2	Vibratsioonitase EN 62841 järgi (kolme suuna vektorsumma)
$A_{h,D}$	m/s^2	keskmine vibratsioon metalli puurimisel
$A_{h,D}$	m/s^2	keskmine vibratsioon betooni löökpuurimisel
A_h	m/s^2	Vibratsiooni kogutaseme aritmeetiline keskmine
	$m, s, kg, A, mm, V, W, Hz, N, ^\circ C, dB, min, m/s^2$	Rahvusvahelise mõõtühikute süsteemi SI põhiühikud ja tuletatud ühikud.

Tööohutus.

TÄHELEPANU Lugege läbi kõik ohutusnõuded ja juhised. Ohutusnõuete ja juhiste eiramine võib tuua kaasa elektrilöögi, tulekahju ja/või raskeid vigastused.

Hoidke kõik ohutusnõuded ja juhised edaspidiseks kasutamiseks alles.

 Enne elektrilise tööriista kasutuselevõttu lugege põhjalikult läbi kasutusjuhend ja juurdekuuluvad üldised ohutusnõuded (dokumendi nr 3 41 30 465 06 0). Hoidke kõik juhised edaspidiseks kasutamiseks alles ja elektrilise tööriista edastamisel kolmandatele isikutele pange kaasa ka nimetatud dokumendid.

Pidage kinni ka asjaomastest siseriiklikest töökaitsenõuetest.

Elektritööriista sihtotstarve.

Akutoitega käsi puur on mõeldud kruvide ja mutrite kruvimiseks ja lahtivõtmiseks ning metalli, puidu, plasti puurimiseks ja kruvimiseks ning löökpuurimiseks kivis (ASCM18-4 QMP AS (**)) ettevõtte FEIN heakskiidetud sisestustööriistade ja tarkikutega ilma veevarustusega ilmastikukindlas keskkonnas.

Tõrketundlikus keskkonnas võib töökvaleet langeda, näiteks võib seade mõneks ajaks lakata töötamast, seadme funktsioon või nõuetekohane töö võib olla mõne aja jooksul häiritud; hääreite kõrvaldamiseks on vajalik seadme kasutaja sekkumine.

Puurmasina ohutusnõuded.

Kõikidele töödele kehtivad ohutusnõuded.

Löökpuurimisel kandke kuulmiskaitsevahendeid. Mürä võib kahjustada kuulmist.

Kasutage lisakäepidid. Kontrolli kaotus seadme üle võib põhjustada vigastusi.

Hoidke elektritööriista isoleeritud haardepindadest, kui teete tööd, kus sisestustööriist või kruvid võivad tabada varjatud elektrijuhtmeid. Kokkupuude pingestatud juhtmega võib panna seadme metallosad pingele alla ja põhjustada elektrilöögi.

Ohutusnõuded pikkade puuride kasutamisel.

Ärge töötage mingil juhul puurile määratud maksimaalsest pöörete arvust suurema pöörete arvuga. Kui puur pöörleb vabalt ega puutu vastu toorikut, võib see suurematel pööretel kergesti väänduda ja põhjustada vigastusi.

Alustage puurimist alati madal pöörete arvuga seni, kuni puur saavutab toorikuga kindla kokkupuute. Kui puur pöörleb vabalt ega puutu vastu toorikut, võib see suurematel pööretel kergesti väänduda ja põhjustada vigastusi.

Ärge suruge puuri liiga suure jõuga, sest nii võite kaotada puuri üle kontrolli ja see võib põhjustada vigastusi. Puur võib väänduda ja väändumise tagajärjel murduda või kaotada seadme üle kontrolli ja tagajärjeks on vigastused.

Ohutusalsed erinõuded.

Ärge kasutage kahjustada saanud elektrilist tööriista. Iga kord enne kasutamist kontrollige elektrilise tööriista korpust ja muid osi vigastuste, näiteks pragude või murdumise suhtes.

Kasutage ainult heakskiidetud akusid. Mitteühilduvate akude kasutamisel masin ei käivitu.

Pöörake tähelepanu varjatult paiknevatele elektrijuhtmetele, gaasi- ja veetorudele. Enne töö algust kontrollige tööpiirkond üle nt metalliotsijaga.

Kandke isikukaitsevahendeid. Kasutage vastavalt kasutusotstarbele näomaski, silmakaitset või kaitseprille. Vajaduse korral kandke tolmukaitsemaski, kuulmiskaitsevahendeid, kaitsekindaid või kaitsepolle, mis kaitseb Teid lihvimisel eralduvate väikeste osakeste eest. Silmad peavad olema kaitstud seadme kasutamisel eralduvate võõrkehade eest. Tolmu- või hingamisteede kaitsemaskid peavad filtreerima kasutamisel tekkiva tolmu. Pikaajaline vali müra võib kahjustada kuulmist.

Eraldage tööala kõrgustes töötamise korral ja tagage selle ohutus ning kaitseke tööriista ja toorikut mahakukkumise eest.

Kasutage tööriista üksnes siis, kui seisate tugeval aluspinnal kindlalt püsti.

Kinnitage tööeldav toorik. Kinnitusvahendite abil kinnitatud toorik püsib paremini paigal kui käega hoides.

Hoidke elektrilist tööriista kindlalt käes. Lühiajaliselt võib tekkida suuri reaktsioonimomente.

Ärge töödelge magneesiumi sisaldavat materjali.

Esineb põlengu oht.

Ärge töödelge süsinikkiuga tugevdatud plasti (CFK) ja asbesti sisaldavat materjali. Need materjalid on kantserogeense toimega.

Elektrilisele tööriistale ei tohi kruvide või neetidega kinnitada silte ja märgiseid. Kahjustatud isolatsioon ei taga kaitset elektrilöögi eest.

Ärge kasutage teiste tootjate tarvikuid, mida elektrilise tööriista tootja ei ole heaks kiitnud. Asjaolu, et tarvikut saab tööriista külge kinnitada, ei taga veel tööriista ohutut tööd.

Puhastage seadme ventilatsiooniavad regulaarselt mittemetalliliste tööriistadega. Mootori ventilaator tõmbab tolmu korpusesse. Metallitolmu liigne kogunemine võib olla ohtlik.

Ärge kunagi laske elektrilise tööriista lambi tulel väikese vahemaa tagant endale silmale paista. Ärge suunake lambi tuld kunagi läheduses paiknevate inimeste poole. Valgusallika poolt tekitatav valguskiirgus võib silmi kahjustada.

Ärge suunake elektrilist tööriista iseenda, teiste inimeste ega loomade poole. Teravad või kuumad tarvikud võivad tekitada vigastusi.

Aku kasutamine ja käsitsemine (akud).

Ohutusjuhised kehtivad üksnes 18V-FEIN-Li-Ionen-AMPSHare-akude kohta.

Kasutage akut ainult AMPShare-partneri toodetes. AMPShare'iga tähistatud 18V-akud on ühilduvad täielikult järgmiste toodetega:

- Kõik FEIN-18V-AMPSHare-süsteemi tooted
- Kõik AMPShare-partnerite 18V-tooted

Töötades ja laadides valedel, kahjustatud, remonditud või ise kokkupandud akude, imitatsioonide ja võrkkaubamärkidega püsib tulekahju ja/või plahvatusoht.

Järgige oma toote kasutusjuhendis toodud soovitusi. Ainult nii on võimalik akut ja toodet ohutult käidelda ja akusid ohtlike ülekoormuste eest kaitsta.

Laadige akusid ainult laadijatega, mida soovib FEIN või AMPShare-partnerid. Kindlat tüüpi akude jaoks sobiv akulaadija võib teist tüüpi akude laadimisel põhjustada tuleohtu.

Aku tarnitakse osaliselt laetuna. Aku võimsuse tagamiseks laadige aku enne esmakasutust laadijas täiesti täis.

Hoistage akusid lastele kättesaamatus kohas.

Akusid ei tohi osadeks lahti võtta ega avada. Tagage, et akud ei saaks mehaaniliselt lööke. Aku kahjustamisel ja mittesihhipärasel kasutusel võib akust eralduda kahjulikke aure ja vedelikke. Aurud võivad tekitada hingamisteede ärritust. Väljavoolav akuhape võib põhjustada nahaärritust või põletusi.

Kui peaks juhtuma, et akuvedelikku sattub nahale, tuleb loputada kahjustatud kohta koheselt rohke veega. Kui peaks juhtuma, et akuvedelikku sattub silma, loputage silmi puhta veega ja pöörduge kohe arsti poole!

Kui akuvedelikku on sattunud ümbritsevatele esemetele, siis kontrollige nende seisukorda. Et vedelikku ei saatuks nahale, kandke kaitsekindaid. Puhastage märgunud osad kuiva majapidamis-paberiga või vahetage need osad vajaduse korral välja. Lekkivad aurud võivad tekitada hingamisteede ärritust. Väljavoolav akuhape võib põhjustada nahaärritust või põletusi.

Ärge tekitage akus lühist. Kasutusvälisel ajal hoidke aku eemal kirjaklambritest, müntidest, võtmetest, naeltest, kruvidest ja teistest väikestest metallesemetest, mis võivad tekitada akuklemmide vahel lühise. Akuklemmide vaheline lühis võib põhjustada põletusi või tulekahju.

Teravad esemed, nagu nt naelad või kruvikeerajad või lõigid, pööratud jms võivad akut kahjustada. Akuklemmide vahel võib tekkida lühis ja aku võib süttida, hakata suitsema, plahvatada või üle kuumeneda.

Ärge kunagi tehke hooldust kahjustatud akudele. Mistahes akude hooldustööd tuleb lasta teha tootjal või tootja poolt volitatud klienditeenindusel.



Kaitske akut kuumuse, nt ka pideva päikesekiirguse, tule, vee ja niiskuse eest. Püsib plahvate ja lühise oht.



Käituge ja hoistage akut üksnes ümbrustemperatuuril -20 °C ja +50 °C vahel. Ärge jätkake akut nt suvel autosse. Sõltuvalt seadmest võib seadme toimimine olla pärsitud temperatuuridel < 0 °C.

Laadige akut üksnes temperatuurivahemikus 0 °C ja +35 °C. Laadige akut USB-pesaga ainult temperatuurivahemikus +10 °C ja +35 °C. Laadides akut väljaspool lubatud temperatuurivahemikku võib aku saada kahjustusi või suurendada tulekahju ohtu.

Käidelge tühjenenud akusid ettevaatusega. Akud kujutavad endast ohtu, sest need võivad tekitada väga tugevat lühisvoolu. Isegi, kui näib, et liitiumioonaku on tühjenenud, ei tühjene need kunagi lõplikult.

Ärge pistke akut kunagi vedelikesse, nagu (soola-)vesi või joogid. Kokkupuude vedelikuga võib akut jäädavalt kahjustada. Selle tagajärrel võib aku kuumeneda, suitsema hakata, põlema süttida või plahvatada. Ärge jätkake aku kasutamist, vaid pöörduge FEIN volitatud klienditeeninduse poole.

Ärge kasutage kahjustatud akut. Aku kasutamine tuleb koheselt lõpetada, kui sellel avalduvad kahtlased omadused, nagu nt lõhnaeritus, kuumus, värvuse muutus või deformeerumine. Kahjustatud aku kasutamist jätkates võib aku kuumeneda ja suitsema hakata, põlema süttida või plahvatada.

Äkut ei tohi avada, muljuda, lasta üle kuumeneda või põletada. Nõuete eiramisel püsib põletus- ja tuleoht. Järgige tootja korraldusi.

Kasutage põleva liitiumioonaku kustutamiseks vett, liiva või tulekustutustekki.

Vältige lööke ja muid füüsilist sekkumist. Löögid ja sissetunginud esemed võivad akut kahjustada. Selle tagajärrel võib aku hakata lekkima või suitsema, süttida põlema või plahvatada.

Ärge laadige akut kunagi öösiti, kui see on järelevalveta. Reeglite eiramine võib teatud teatud tingimustel põhjustada tule- ja plahvatusohtu.

Eemaldage akud originaalpakend alles siis, kui hakkate akut kasutama.

Võtke aku seadmest välja ainult siis, kui elektritööriist on välja lülitatud.

Eemaldage aku seadmest enne seda, kui seadmel hakatakse tegema hooldust või remonti. Kui elektritööriist käivitub iseenesest, püsib vigastusoht.

Kaitske akut niiskuse ja vee eest. Puhastage aku ja tööriista mustunud ühendusi kuiva ja puhta lapiga.

Tööriista transportimiseks ja hoiustamiseks eemaldage eelnevalt aku.

Järgige FEIN laadijate või AMPShare-partneri kasutusjuhendi ohutusjuhiseid.

Vibratsiooni- ja müraemissiooni väärtused

Siinsetes juhistes toodud vibratsiooni- müraemissiooni väärtused on mõõdetud normiga EN 62841 standardiseeritud mõõtmisprotsessi järgi ning neid saab kasutada elektritööriistade võrdlemiseks. Väärtused võimaldavad anda esialgseid hinnanguid eeldatava vibratsiooni- ja mürataseme kohta.

▲ Toodud vibratsiooni- ja müraemissiooni väärtused kajastavad tööriista peamisi rakendusi.

Kui aga elektritööriista kasutatakse muul eesmärgil, tavapärasest erinevate tarvikutega või ei ole tööriista regulaarselt hooldatud, võib vibratsiooni- ja mürataseme normist erineda. Vibratsiooni- ja mürataseme võib seetõttu kogu töötamisaja jooksul oluliselt tõusta.

Vibratsiooni- ja mürataseme täpseks prognoosimiseks tuleb arvestada ka ajaga, mil seade on kas välja lülitatud või ooterežiimil, aga mitte aktiivses kasutuses.

Vibratsiooni- ja mürataseme võib seetõttu kogu töötamisaja jooksul oluliselt väheneda.

▲ Enne, kui vibratsiooni- ja mürataseme mõju avaldub, tehke käitaja ohutuse tagamiseks kindlaks sellised lisaohutusmeetmed, nagu näiteks: hooldage elektritööriista ja tarvikuid, hoidke kasutaja käsi sooja, korraldage töökäike.

Ohtliku tolmu käitlemine

Selle tootega materjali eemaldamise käigus tekib tolm, mis võib olla ohtlik.

Mõnede tolmude, nt asbesti ja asbesti sisaldavate materjalide, pliipõhiste värvide, metallide, teatud puiduliikide, mineraalide, kivimeid sisaldavate materjalide silikaadiosakeste, värvilahustite, puidukonservantide, veesõidukite katumisvastaste ainete puudutamine või sissehingamine võib põhjustada inimestel allergilisi reaktsioone, hingamisteede haigusi, vähktõbe või reproduktiivseid kahjustusi. Tolmu sissehingamise oht sõltub kokkupuutest. Kasutage tekkiva tolmu jaoks sobivat äratõmmet ja isikukaitsevahendeid. Tagage töökoha hea ventilatsioon. Jätke asbesti sisaldava materjali töötlemine ainult professionaalidele.

Puidutolm ja kergmetallitolm, abrasiivse tolmu ja keemiliste ainete kuumad segud võivad ebasoodsates tingimustes ise süttida või põhjustada plahvatusohtu.

Vältige lendavaid sädemeid tolmumahuti suunas ning toote ja abrasiivse materjali ülekuumenemist. Tühjendage tolmumahuti õigeaegselt. Järgige materjalitootja töötlemisjuhiseid ja teie riigis kehtivaid eeskirju töödeldavate materjalide kohta.

Kasutuselevõtt.

Iga kord enne toote kasutamist toimige järgmiselt.

- Kontrollige toote nõuetekohast seisukorda ja toimimist.
- Kontrollige, et sisestustööriist oleks korralikult kinni.

Kasutamine.

Reverslülitit ja käiguvalikulülitit käsitsege ainult siis, kui mootor seisab.

Lükake käiguvalikulülitit alati lõpuni. Vastasel korral võib seade kahjustada saada.

Elektritööriista ülekoormusest annab märku tööala teie vilkumine 5 sekundi jooksul.

Ülekoormuse korral lülitub elektriline tööriist välja.

Viige reverslülitit keskasendisse, et vältida seadme soovimatut käivitumist näiteks transportimisel.

Pöördemomendist sõltuv elektrooniline väljalülitus (vt lk 10–11).

Seadke pöördemomenti üksnes siis, kui mootor ei tööta.

Pöördemomendi väljalülitus sõltub valitud pöördemomendist (vt juhtplokki).

Mootor lülitub välja, kui saavutatakse seatud pöördemoment ja kostub piiks (kui see on aktiveeritud). Pärast väljalülitust vabastage sisse-/väljalülitusnupp ja vajutage seda uuesti, et ühendada veel üks kruvi.

Helisignaali saab sisse ja välja lülitada.

Töötades suurimisrežiimis „“ elektroonilist pöördemomendi katkestust ei toimu.

Heade töötulemuste saavutamiseks rakendage kruvile elektrilise tööriistaga piisavalt tugevat survet.

Alumistes pöördemomendi vahemikes on maksimaalne pöörete arv väiksem.

Juhtmoodul

Nuppe (1), (2) ja (3) kasutatakse töörežiimi seadistamiseks või pöördemomendi valimiseks.

Valitud nupp süttib roheliselt. Nupu vajutamisel kõlab piiks. Kui vajutate nuppu (2) kauem kui 3 sekundit, lülitub piiks sisse või välja.

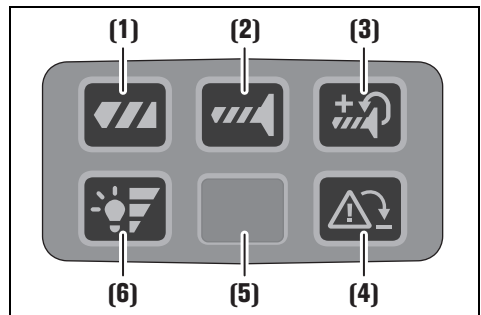

(1) Puurimine

Pöördemomendi katkestus on keelatud.

(2) Kruvimine

Pöördemomendi katkestus on aktiveeritud.

Pärast seadistatud pöördemomendi saavutamist lülitub mootor välja.

(3) Uuesti reguleeritavad kruvid

Lähtestatud pöördemomendi väljalülitus on aktiveeritud.

Pärast seatud pöördemomendi saavutamist jätkab mootor pöörlemist vähendatud kiirusel.

(4) Tagasilöögiseire

Nuppu kasutatakse tagasilöögiseire ühekordseks väljalülitamiseks.

Toote järgmisel käivitamisel on tagasilöögiseire taas aktiivne.

- Nupp süttib roheliselt: tagasilöögiseire on aktiivne (põhiseadistus)
- Nupp süttib punaselt: tagasilöögiseire on välja lülitatud või defektne.
Kui tagasilöögiseire on defektne, süttib nupp püsivalt punaselt ja nupp ei tööta. Elektritööriista saab ilma selle funktsioonita edasi kasutada. Laske elektritööriista viivitamatult parandada kvalifitseeritud personalil ja ainult originaalvaruosadega.
- Nupp vilgub punaselt (5 sekundit): sisestustööriist on blokeeritud

(5) Tööala tuli**(6) Tööala tule heleduse reguleerimine**



Nuppu kasutatakse tööala tule heledusastme reguleerimiseks.

Astmed 0-1-2-3-0

Aku käsitsemine.

Laadige akut ainult temperatuurivahemikus 0 °C ... +35 °C (32 °F ... 95 °F). Aku temperatuur peab laadimise alguses olema aku laadimistemperatuuri vahemikus.

Aku laetuse astme näidik (vt lk 15).

Aku laetuse astet näitavad laetuse astme näidiku rohelised LED-tuled. Vajutage laetuse astme näidiku nupule  või  et kuvada laetuse astet.

Kui pärast laetuse astme näidiku nupule vajutamist ei põle ükski LED-tuli, on aku defektne ja tuleb välja vahetada.

Kukkumiskaitse

Kõrguses töötamiseks saab sobiva kukkumiskaitse kinnitada tööriistal selleks ettenähtud kinnituspunkti külge.

Kõrgustes on lubatud töötada üksnes töötajatel, kes on läbinud vastava koolituse ja on teadlikud tööriistaohutusest ning tööriistade kasutamisest kõrgustes.

⚠ TÄHELEPANU Kasutage üksnes kukkumiskaitset, mis vastavad järgmistele nõuetele. Vastaval juhul võib see kaasa tuua raskeid või surmavaid vigastusi.

- Kasutage üksnes kukkumiskaitset, mis vastavad ANSI/ISEA 121 järgi hetkel kehtivatele nõuetele ja mis ei ületa täisulatuses rihmapikkust 1,2 m.
- Veenduge, et elektritööriist ei ole koos selle külge kinnitatud tarvikutega kaalult raskem kui kukkumiskaitse lubatud suurim kaal.

Järgige kukkumiskaitsega kaasas olevaid ohutusjuhiseid ja korraldusi.

Kontrollige enne iga kasutust kukkumiskaitset kahjustuste suhtes, nagu sisseoligetega, rebenenud või narmendav tekstiil ja kahjustatud õmbluskohad.

Kahjustatud kukkumiskaitset ei tohi kasutada ja see tuleb kohe uuega asendada.

Kontrollige enne iga kasutuskorda elektritööriista olevat kinnituspunkti ja selle istu ning veenduge, et kinnituspunkt ei esineks pragusid ega teravaid servi. Lahtised või kahjustatud kinnituspunkte ei tohi kukkumiskaitse kinnitamiseks kasutada.

Ärge kasutage kukkumiskaitset iseenda tasakaalu hoidmiseks ega kinnitage enda külge.

Ärge püüdke mahakukkuvat elektritööriista kinni püüda.

Ärge kasutage kukkumiskaitset liikuvate osade läheduses. Kukkumiskaitse võib neisse takerduda ja suuri kahjusid kaasa tuua.

Kontrollige enne iga kasutuskorda kukkumiskaitset ja veenduge, et selle lahti keeratavad osad oleks tugevasti kinni.

Veenduge, et kukkumiskaitse kasutamine ei pärsiks tööriista enda ja selle kaitseadiste kasutamist.

Kinnitage kukkumiskaitse ainult siin näidatud viisil elektritööriista selleks ettenähtud kinnituspunkti külge (vt lk 16).



Transport

Liitiumioonakude suhtes kohaldatakse ohtlike ainete vedu reguleerivaid nõudeid. Kasutajal on lubatud akusid vedada maanteel piiranguteta.

Kui vedu teostab kolmas isik (nt õhuvedu või ekspedeerimine), tuleb järgida pakendile ja tähistusele esitatavaid erinõudeid. Toote veoks ettevalmistusse tuleb kaasata ohtlike ainete ekspert.

Saatke akusid posti- või kullerteenusega üksnes siis, kui aku korpus on kahjustusteta. Kleepige lahtised ühendused kinni ja pakendage aku selliselt, et see pakendi sees ei nihkuks. Järgige ka muid riigis kehtivaid eeskirju.

Hooldus ja korraohoid

  Äärmuslikes kasutustingimustes võib metallide töötlemisel tootesse sattuda elektrit juhtivat tolmu. Puhuge sageli toote sisemust läbi ventilatsioonivade kuiva ja õlivaba suruõhuga.

Asbestiga kokku puutunud tooteid ei tohi remonti saata. Asbestiga saastunud tooteid käideldge vastavalt riigis kehtivatele asbesti sisaldavate jäätmete käitlemise eeskirjadele.

Parandamist vajavate FEINI toodete ja tarvikute puhul võtke ühendust FEINI teenindusosakonnaga aadressil www.fein.com.

Uuendage tootele kinnitatud kleeibised ja hoiatussilte, kui need on vanad või kulunud.

Kasutage ainult FEINI originaalvaruosi. Toote praegune varuosade nimekiri on saadaval aadressil www.fein.com.

Vajaduse korral võite ise välja vahetada järgmisi detaile:

tarvikud, aku

Garantii.

Tootele antakse garantii vastavalt maaletooja riigis kehtivatele nõuetele. Lisaks sellele annab FEIN garantii vastavalt FEIN tootjavastutuse deklaratsioonile.

Toote tarnekomplekti võib kuuluda ainult osa käesolevas kasutusjuhendis kirjeldatud või illustreeritud tarvikutest.

Vastavusdeklaratsioon.

Töökäik **CE-märgise selgitus** Kehtib ainult Euroopa Liidu ja EFTA riikides (Euroopa Vabakaubanduse Assotsiatsioon) ja ainult toodetele, mis on mõeldud EL- või EFTA-turu jaoks. Pärast toote ELi turule toomist kaotab UKCA märgis oma kehtivuse.

Töökäik **UKCA-märgise selgitus** Kehtib ainult briti turul (Inglismaa, Wales ja Šotimaa) ja ainult toodetele, mis on mõeldud Briti turu jaoks. Pärast toote Briti turule toomist kaotab CE-märgis oma kehtivuse.

Kasutusest kõrvaldamine.

1. Ühendage seade vooluvõrgust lahti või eemaldage aku.
2. Võtke lahti tootele paigaldatud sisestustööriistad ja tarvikud.

Keskkonnakaitse, utiliseerimine.



Ärge visake akusid olmejäätmete hulka!

Pakendid, kasutusressursi ammendanud elektrilised tööriistad ja tarvikud tuleb keskkonnahoidlikult ümber töödelda ja ringlusse võtta.

Viige kogumispunkti ainult täiesti tühjad akud.

Kui akud ei ole täiesti tühjad, isoleerige pistik lühihinduse vältimiseks teibiga.























Ainult EL riikidele:

Vastavalt Euroopa Liidu direktiivile 2006/66/EÜ tuleb defektsed või kasutusressursi ammendanud akud eraldi kokku koguda ja keskkonnasäästlikult ringlusse võtta.

Tarvikud.

Kasutage ainult tootele mõeldud FEINI originaaltarvikuid. Toote lubatud tarvikud leiata aadressilt www.fein.com.

Originalios instrukcijos vertimas.**Naudojami simboliai, trumpiniai ir terminai.**

Simbolis, ženklas	Paiškinimas
	Būtinai perskaitykite pridedamus dokumentus, tokius kaip, pvz., naudojimo instrukciją ir bendrąsias saugos nuorodas.
	Nelieskite besisukančių elektrinio įrankio dalių.
	Laikykitės šalia esančiame tekste ar grafiniame vaizde pateiktų reikalavimų!
	Laikykitės šalia esančiame tekste pateiktų reikalavimų!
	Bendrojo pobūdžio draudžiamasis ženklas. Šis veiksmas yra draudžiamas.
	„AMPShare“ – tai bendroji akumuliatorių sistema, leidžianti naudoti daugelio profesionalams skirtų prekių ženklų įrankius su vienu akumuliatoriumi.
	Prieš pradėdami šį darbo žingsnį, iš elektrinio įrankio išimkite akumuliatorių. Priešingu atveju, elektriniam įrankiui netikėtai įsijungus iškyla sužalojimo pavojus.
	Dirbkite su akių apsaugos priemonėmis.
	Dirbkite su klausos apsaugos priemonėmis.
	Dirbkite su rankų apsaugos priemonėmis.
	Nekraukite pažeistų akumuliatorių.
	Saugokite akumuliatorių nuo karščio, pvz., taip pat ir nuo ilgalaikio saulės spindulių poveikio, ugnies, nešvarumų, vandens ir drėgmės.
	Papildoma informacija.
	Laikymo sritis
	Įjungimas
	Išjungimas
	Žr. skyrių „Naudojimo nurodymai.“
	Dešininis sukimasis
	Kairinis sukimasis
	Dėmesio: Nežiūrėkite į šviečiančią lempą!
	Patvirtina elektrinio įrankio atitikimą Europos Bendrijos direktyvoms.
	Patvirtina elektrinio įrankio atitikimą Didžiosios Britanijos (Anglijos, Velso, Škotijos) direktyvoms.

Simbolis, ženklas	Paaiškinimas
	Patvirtina, kad elektrinis įrankis atitinka Muitų sąjungos nacionalinius techninius reglamentus (Gudijos, Rusijos, Kirgizijos, Kazachstano ir Armėnijos).
	Šis simbolis patvirtina, kad gaminys sertifikuotas JAV ir Kanadoje.
	Ši nuoroda įspėja apie galimą pavojingą situaciją, kuriai susidarius galima sunkiai ar mirtinai susižaloti.
	Utilizavimo ženklas: ženklina pakartotinai panaudojamas medžiagas
	Nebetinkamus naudoti elektrinius įrankius bei kitus elektrinius ir elektroninius gaminius surinkite atskirai ir nugabenkite į antrinių žaliavų tvarkymo vietas perdirbti aplinkai nekenksmingu būdu.
	Ženkline perdirbti tinkamas pakuotes ir gaminius, kurie turi būti surenkami ir šalinami atskirai.
	Akumuliatoriaus tipas
	Kroviklio tipas
1. 2. 3. 4.	1-asis greitis / 2-asis greitis / 3-iasis greitis / 4-asis greitis
	Gręžimo skersmuo, gręžiant plieną
	Gręžimo skersmuo, gręžiant medieną
	Gręžimo skersmuo, gręžiant plieną
	Griebtuvo užveržimo intervalas
	Varžtų skersmuo
	Masė pagal „EPTA-Procedure 01“
	Mažas sūkių skaičius
	Didelis sūkių skaičius
	Sukimo momentą mažinti
	Sukimo momentą didinti
*	Sukimo momentas priklauso nuo naudojamo akumuliatoriaus. Nurodytos vertės taikomos akumuliatoriui ProCORE 18V 8 Ah.
(**)	gali būti skaičiai arba raidės
(Ax - Zx)	Ženklimas vidinėms reikmėms

Ženklas	Tarptautinis vienetas	Paaiškinimas
U	V $\overline{\text{---}}$	Elektros nuolatinė įtampa
f	Hz	Dažnis
n_0	/min, min $^{-1}$, rpm, r/min	Tuščiosios eigos sūkių skaičius (kai akumuliatorius visiškai įkrautas)
n_S	/min, min $^{-1}$	Smūgių skaičius
$M_{...}$	Nm	Sukimo momentas(maksimalus/standus/tamprus).
T_{CHARGE}	°C	Leidžiamoji aplinkos temperatūra įkraunant

Ženklas	Tarptautinis vienetas	Paiškinimas
\emptyset	mm	Apskritos dalies skersmuo
L_{pA}	dB	Garso slėgio lygis
L_{wA}	dB	Garso galios lygis
L_{pCpeak}	dB	Aukščiausias garso slėgio lygis
$K_{...}$		Paklaida
a	m/s^2	Vibracijos emisijos vertė pagal EN 62841 (trijų krypčių atstojamasis vektorius)
$a_{h,D}$	m/s^2	Vidutinė vibracijos vertė, gręžiant metalą
$a_{h,D}$	m/s^2	Vidutinė vibracijos vertė, gręžiant su smūgiu betoną
$a_{val.}$	m/s^2	Visų vibracijos verčių aritmetinis vidurkis
	m, s, kg, A, mm, V, W, Hz, N, °C, dB, min, m/s^2	Tarptautinės matavimo vienetų sistemos SI baziniai ir išvestiniai vienetai.

Jūsų saugumui.

ĮSPĖJIMAS Perskaitykite visas saugos nuorodas ir reikalavimus.

Nesilaikant saugos nuorodų ir reikalavimų gali trenkti elektros smūgis, kilti gaisras, galima susižaloti ar sužaloti kitus asmenis.

Išsaugokite šią instrukciją, kad ir ateityje galėtumėte ją pasinaudoti.

 Nepradėkite naudoti šio elektrinio įrankio, kol atidžiai neperskaitėte ir gerai nesupratote šios naudojimo instrukcijos bei pridėtų „Bendrųjų saugos nuorodų“ (leidinio numeris 3 41 30 465 06 0). Išsaugokite išvardytus dokumentus, kad ir ateityje galėtumėte jais pasinaudoti, ir atiduokite juos kartu su elektriniu įrankiu, jei perduodate ar parduodate jį kitam savininkui.

Taip pat laikykitės specialiųjų nacionalinių darbo saugos reikalavimų.

Elektrinio įrankio paskirtis.

Rankomis valdomas akumulatorinis gręžtuvas-suktuvas, skirtas varžtams įsukti bei išsukti ir veržlėms užveržti bei atsukti, gręžti metalą, medieną, plastiką ir varžtus šiose medžiagose įsukti, taip pat gręžti akmenį su smūgiu (ASCM18-4 QMP AS (**)) su FEIN aprobutais darbo įrankiais ir papildoma įranga be vandens tiekimo nuo atmosferos poveikio apsaugotoje aplinkoje.

Aplinkoje, kurioje yra trikdžių, galimas eksploatavimo kokybės sumažėjimas, pvz., laikinas gedimas, laikinas funkcijos arba tam tikros darbinės charakteristikos suprastėjimas, kuriam pašalinti reikalingas operatoriaus įsikišimas.

Saugos nuorodos darbui su gręžimo mašinomis.

Saugos nuorodos visiems darbams.

Gręždami su smūgiu dėvėkite klausos apsaugos priemones. Dėl triukšmo poveikio kyla pavojus prarasti klausą.

Naudokite papildomą rankeną. Praradus kontrolę iškyla pavojus susižeisti.

Jei atliekate darbus, kurių metu darbo įrankis arba varžtai gali kliudyti paslėptus elektros laidus, tai elektrinį įrankį laikykite už izoliuotų rankenų. Prisilietus prie laido, kuriuo teka elektros srovė, taip pat ir metalinėse prietaiso dalyse gali atsirasti įtampa ir trenkti elektros smūgis.

Saugos nuorodos naudojant ilgus grąžtus.

Jokiu būdu nedirbkite didesniu sūkių skaičiumi negu grąžtui leidžiamas maksimalus sūkių skaičius. Dirbant didesniu sūkių skaičiumi grąžtas, kai laisvai sukasi be sąlyčio su ruošiniu, gali lengvai sulinkti ir sužeisti.

Gręžimo operaciją visada pradėkite mažu sūkių skaičiumi, grąžtui liečiantis su ruošiniu. Dirbant didesniu sūkių skaičiumi grąžtas, kai laisvai sukasi be sąlyčio su ruošiniu, gali lengvai sulinkti ir sužeisti.

Grąžto pelynę smarkiai nespauskite; spauskite tik išilgine kryptimi. Grąžtas gali sulinkti ir lūžti, dėl to galite nesuvaldyti įrankio ir susižeisti.

Specialiosios saugos nuorodos.

Nenaudokite pažeisto elektrinio įrankio. Prieš kiekvieną elektrinio įrankio naudojimą patikrinkite, ar korpusas ir kitos sudedamosios dalys nėra pažeistos, pavyzdžiui, įtrūkusios ar sulūžusios.

Naudokite tik aprobutus akumulatorius. Naudojant nesuderinamus akumulatorius mašina neįsijungs.

Atkreipkite dėmesį į paslėptus elektros laidus, dujų vamzdžius ir vandentiekio vamzdžius. Prieš pradėdami dirbti, darbo sritį patikrinkite, pvz., metalo ieškikliu.

Dirbkite su asmeninėmis apsaugos priemonėmis. Atitinkamai pagal atliekamą darbą užsidėkite viso veido apsaugos priemones, akių apsaugos priemones ar apsauginius akinius. Jei nurodyta, užsidėkite apsauginį respiratorių nuo dulkių, klausos apsaugos priemones, apsaugines pirštines ir specialią prijuostę, kuri apsaugos jus nuo smulkių šlifavimo ir ruošinio dalelių. Akys turi būti apsaugotos nuo skriejančių svetimkūnių, atsirančančių atliekant įvairius darbus. Respiratorius turi apsauginti kaukė kuri išfiltruoti darbo metu kylančias dulkes. Dėl ilgalaikio ir stipraus triukšmo poveikio galite prarasti klausą.

Dirbdami aukštyje, atitverkite plotą po darbo sritimi ir visada apsaugokite elektrinį įrankį ir ruošinį, kad nenukristų.

Elektrinį įrankį naudokite tik ant stabiliaus darbo paviršiaus ir pasirūpinkite saugia padėtimi.

Įtvirtinkite ruošinį. Saugiau dirbti, kai ruošinys įtvirtintas veržimo įrangoje nei laikomas rankoje.

Tvirtai laikykite elektrinį įrankį. Galimas trumpalaikis didelis reakcijos jėgų momentas.

Neapdorokite medžiagų, kurių sudėtyje yra magnio.

Kyla gaisro pavojus.

Neapdorokite CFK (anglies pluoštu armuoto plastiko) ir medžiagų, kurių sudėtyje yra asbesto. Šios medžiagos laikomos vėžį sukeliančiomis.

Draudžiama prie elektrinio įrankio prisukti ar priknedyti lenteles ar ženklus. Pažeista izoliacija neapsaugo nuo elektros smūgio.

Nenaudokite jokios papildomos įrangos, kurios specialiai nesukūrė arba neaprobavo elektrinio įrankio gamintojas. Tai, kad papildomą įrangą galima privirtinti prie įrankio, nereiškia, kad bus saugu naudoti.

Nemetaliniais įrankiais reguliariai valykite elektrinio įrankio ventiliacines angas. Variklio ventiliatorius į korpūsą traukia dulkes. Jei metalo dulkių prisirenka per daug, iškyla elektros smūgio pavojus.

Niekada iš arti nežiūrėkite į elektrinio įrankio lempos šviesą. Lempos šviesos niekada nenukreipkite į kitų netoli esančių žmonių akis. Apšvietimo priemonės sukurta spinduliuotė gali būti kenksminga akims.

Nenukreipkite elektrinio įrankio į save, kitus asmenis, gyvūnus. Aštrūs ir įkaitę darbo įrankiai kelia sužalojimo pavojų.

Akumuliatoriaus (akumuliatorių bloko) naudojimas.

Šios saugos nuorodos taikomos tik 18 V FEIN ličio jonų AMPShare akumuliatoriams!

Akumuliatorių naudokite tik AMPShare partnerių gaminiuose. AMPShare paženklininti 18 V akumuliatoriai yra visiškai suderinami su šiais gaminiais:

- visais FEIN 18 V AMPShare sistemose gaminiais;
- visais 18 V AMPShare partnerių gaminiais.

Dirbant su netinkamais, pažeistais, remontuotais, perdarytais, falsifikuotais ar kitų gamintojų akumuliatoriais arba tokiais akumuliatorius kraunant, iškyla gaisro ir (arba) sprogimo pavojus.

Laikykites rekomendacijų dėl akumuliatoriaus, pateiktų gaminio naudojimo instrukcijoje. Tik taip galima saugiai naudoti akumuliatorių ir gaminį bei apsaugoti akumuliatorių nuo pavojingos perkrovos.

Akumuliatorių įkraukite tik su krovikliais, kuriuos rekomenduoja FEIN arba vienas iš AMPShare partnerių. Jei kroviklis, skirtas tam tikros rūšies akumuliatoriams krauti, naudojant su kitokiais akumuliatoriais, iškyla gaisro pavojus.

akumuliatorių pateikiamas ne visai įkrautas. Kad akumuliatorių veikėtų visa galia, prieš pirmąjį naudojimą akumuliatorių veiklyje visiškai įkraukite.

Nenaudojamus akumuliatorių laikykite vaikams neprieinamoje vietoje.

Akumuliatoriaus išardyti, atidaryti ar pjaustyti draudžiama. Saugokite akumuliatorių nuo mechaninių smūgių. Pažeidus akumuliatorių ar netinkamai jį naudojant, gali susidaryti kenksmingi garai ir ištekėti skystis. Garai gali sudirginti kvėpavimo takus. Akumuliatoriaus skystis gali sudirginti ir nudeginti odą.

Jei ant odos patektų akumuliatoriaus skystis, tuoj pat nuplaukite dideliu kiekiu vandens. Jei akumuliatorių skystis patektų į akį, plaukite akis švariu vandeniu ir nedelsdami kreipkitės į gydytoją!

Jei akumuliatoriaus skystis patektų ant gretimų daiktų, patikrinkite atitinkamas dalis. Saugokitės, kad nepatektų ant odos – mėvėkite apsaugines pirštines. Nuvalykite dalis su sausais popieriniais rankšluosčiais arba, jei reikia, pakeiskite dalis. Išsiveržiantys garai gali sudirginti kvėpavimo takus. Akumuliatoriaus skystis gali sudirginti ir nudeginti odą.

Nesujunkite akumuliatoriaus trumpuoju jungimu. Nelaikykite sąvaržėlių, monetų, raktų, vinių, varžtų ar kitokių metalinių daiktų arti ištraukto iš prietaiso akumuliatoriaus kontaktų. Trumpai sujungus akumuliatoriaus kontaktus galima nusideginti ar sukelti gaisrą.

Aštrūs daiktai, pvz., viny ar atsuktuvai, arba išorinė jėga gali pažeisti akumuliatorių. Dėl to gali įvykti vidinis trumpasis jungimas ir akumuliatorių gali sudėgti, pradėti rūkti, sprogti ar perkaisti.

Niekada neatlikite pažeistų akumuliatorių techninės priežiūros darbų. Visus akumuliatoriaus techninės priežiūros darbus turi atlikti gamintojas arba įgaliotosios remonto dirbtuvės.



Saugokite akumuliatorių nuo karščio, pvz., taip pat ir nuo ilgalaikio saulės spindulių poveikio, ugnies, purvo, vandens ir drėgmės. Kyla sprogimo ir trumpojo sujungimo pavojus.



Akumuliatorių laikykite ir naudokite tik, kai aplinkos temperatūra yra tarp -20 °C ir +50 °C. Nepalikite akumuliatoriaus, pvz., vasarą, automobilyje. Kai temperatūra < 0 °C, priklausomai nuo įrenginio gali būti ribotas našumas.

Įkraukite akumuliatorių tik aplinkos temperatūrai esant tarp 0 °C ir +35 °C. Akumuliatorių su USB jungtimi įkraukite ja tik, kai aplinkos temperatūra yra tarp +10 °C ir +35 °C. Jeigu įkraunant temperatūra yra už leidžiamo diapazono ribų, gali sugesti akumuliatorių ir kilti gaisras.

Atsargiai elkitės su išiekvotais akumuliatoriais. Akumuliatoriai yra pavojaus šaltinis, nes jie gali būti labai aukštos trumpojo jungimo srovės priežastis. Net kai ličio jonų akumuliatoriai atrodo išiekvoti, jie niekada neišiekvojami visiškai.

Nepanardinkite akumuliatoriaus į skystį, pvz., (sūrų) vandenį ar gėrimus. Dėl sąlyčio su skystiais akumuliatorių gali sugesti. Dėl to gali susidaryti karštis, dūmai, akumuliatorių gali užsidegti ir sprogti. Nebenaudokite akumuliatoriaus ir kreipkitės į FEIN įgaliotą remonto dirbtuvę.

Nenaudokite pažeisto akumulatoriaus.

Akumulatoriaus naudojimą reikia iš karto nutraukti, kai pastebimos nebūdingos savybės, pvz., kvapo susidarymas, karštis, spalvos pasikeitimas arba deformacija. Tęsiant naudojimą, akumulatorius gali įkaisti, išskirti dūmus, užsidegti arba sprogti.

Akumulatoriaus neatidarykite, nesuspauskite, neperkaitinkite ir nesudeginkite. Nesilaikant šio nurodymo, kyla nudegimo ir gaisro pavojus. Vykdykite gamintojo instrukcijas.

Degančių ličio jonų akumulatorius gesinkite vandeniu, smėliu arba priešgaisrine atklove.

Venkite fizinį smūgių / poveikių. Smūgiai ir daiktų patekimas gali pažeisti akumulatorius. Dėl to gali susidaryti nesandarumai, karštis, dūmai, akumulatorius gali užsidegti ir sprogti.

Niekada nepalikite krautis akumuliatorių neprižiūrimą per naktį. Nesilaikant nurodymo, tam tikromis aplinkybėmis kyla gaisro ir sprogimo pavojus.

Akumuliatorių iš originalios pakuotės išimkite tik tada, kai jį reikia naudoti.

Akumuliatorių išimkite tik tada, kai elektrinis įrankis išjungtas.

Prieš pradėdami elektrinio įrankio priežiūros ar remonto darbus, išimkite iš jo akumuliatorių. Netikėtai įsijungus elektriniam įrankiui, iškyla sužalojimų pavojus.

Saugokite akumuliatorių nuo drėgmės ir vandens. Užterštas akumulatoriaus ir elektrinio įrankio jungtis nuvalykite sausa ir švaria šluoste.

Prieš transportuodami ir sandėliuodami elektrinį įrankį, išimkite akumuliatorių.

Laikykitės FEIN arba AMPShare partnerių kroviklių naudojimo instrukcijose pateiktą saugos nuorodą.

Vibracijos ir triukšmo emisijos vertės

Šioje instrukcijoje pateiktos vibracijos ir triukšmo emisijos vertės buvo išmatuotos pagal EN 62841 standartizuotą matavimo metodą ir lyginant tarpusavyje elektrinius įrankius jas galima naudoti. Jos skirtos vibracijos ir triukšmo emisijos poveikiui preliminariai įvertinti.

 Nurodytos vibracijos ir triukšmo emisijos vertės atitinka pagrindinius elektrinio įrankio naudojimo atvejus.

Tačiau jeigu elektrinis įrankis naudojamas kitokiai paskirčiai, su kitokiais darbo įrankiais arba jeigu jis nepakankamai techniškai prižiūrimas, bendros vibracijos vertės ir triukšmo emisijos vertės gali kisti. Tai įvertinus, vibracijos ir triukšmo emisijos poveikis per visą darbo laiką galimai žymiai padidės.

Norint tiksliai įvertinti vibracijos ir triukšmo emisijos poveikį, reikia atsižvelgti ir į laiką, per kurį prietaisas buvo išjungtas arba, nors ir veikė, bet nebuvo naudojamas. Tai įvertinus, vibracijos ir triukšmo emisijos poveikis per visą darbo laiką galimai žymiai sumažės.



Operatoriui nuo vibracijos ir triukšmo emisijos poveikio apsaugoti paskirkite papildomas apsaugos priemones, pvz.: elektrinių ir darbo įrankių techninę priežiūrą, rankų šildymą, darbo eigos organizavimą.

Kaip elgtis su kenksmingomis dulkėmis

Šiuo gaminiu abiaciniuo būdu apdorojant medžiagas susidaro dulksės ir jos gali būti pavojingos. Įkvėpus tokių dulkių ir nuo šalties su tokiomis dulkėmis, pvz., asbesto ir medžiagų, kurių sudėtyje yra asbesto, dažų, kurių sudėtyje yra švino, metalų, kai kurių rūšių medienos, mineralų, medžiagų, kurių sudėtyje yra silikato, uolienu dalelių, dažų tirpiklių, medienos apsaugos priemonių, laivų korpusu išorei naudojamų apsauginių dangų, gali kilti alerginės reakcijos, kvėpavimo takų ligos, vėžiniai susirgimai ir vaisingumo sutrikimai. Rizika, kylanti įkvėpus dulkių, priklauso nuo ekspozicijos. Naudokite esamoje situacijoje tinkamą įrangą susidarančioms dulkėms nusiurbti bei asmenines apsaugos priemones. Pasirūpinkite geru darbo vietos vėdinimu. Medžiagas, kurių sudėtyje yra asbesto, apdoroti patikėkite tik specialistams.

Medienos ir lengvųjų metalų dulksės, karšti šlifavimo dulkių ir cheminių medžiagų mišiniai, esant nepalankioms sąlygoms, gali savaime užsidegti ar sukelti sprogimą. Saugokite, kad kibirkščių srautas nebūtų nukreiptas į dulkių surinkimo talpą ir kad gaminyje ir šlifuojamas ruošinys neįkaistų. Dulkių surinkimo talpą laiku ištuštinkite. Laikykitės apdorojamos medžiagos gamintojo pateiktų apdoravimo nurodymų bei jūsų šalyje galiojančių atitinkamų medžiagų apdoravimo taisyklių.

Parengimas naudoti.

Prieš kiekvieną gaminio naudojimą atlikite šiuos veiksmus:

- Patikrinkite, ar gaminyje yra tinkamos būklės ir gerai veikia.
- Patikrinkite, ar darbo įrankis tvirtai įstatytas.

Valdymas.

Sukimosi krypties perjungiklį ir greičių perjungiklį perjunkite tik tada, kai variklis neveikia.

Greičių perjungiklį visada stumkite iki atramos. Priešingu atveju galite pažeisti elektrinį įrankį.

5 sekundes mirksinti darbo zonos lempa praneša apie elektrinio įrankio perkrovą.

Jeį perkraunamas, elektrinis įrankis išsijungia savaime. Sukimosi krypties perjungiklį nustatykite į vidurinę padėtį, kad, pvz., transportuodami, išvengtumėte netikėto įjungimo.

Elektroninis sukimo momento išjungimas (žr. psl. 10–11).

Sukimo momentą nustatykite tik tada, kai variklis neveikia.

Sukimo momento išjungimas priklauso nuo pasirinkto sukimo momento veikimo būdo (žr. valdymo bloką). Pasiekus nustatytą sukimo momentą, variklis išsijungia ir pasigirsta garsinis signalas (jei suaktyvintas). Po išjungimo atleiskite įjungimo-išjungimo jungiklį ir, norėdami sukti toliau, paspauskite jį iš naujo.

Garsinį signalą galite įjungti arba išjungti. Dirbant gręžimo režimu, „“ elektroninis sukimo momento išjungimas neįvyksta.

Norėdami išlaikyti gerus darbo rezultatus, elektrinį įrankį pakankamai stipriai spauskite į varžtą. Žemutinėse sukimo momento pakopose maksimalus sūkių skaičius yra sumažintas.

Valdymo blokas

Mygtukais (1), (2) ir (3) nustatomas darbo režimas arba pasirenkamas sukimo momento veikimo būdas. Pasirinktas mygtukas šviečia žaliai. Paspaudus mygtuką, pasigirsta garsinis signalas. Spaudžiant mygtuką (2) ilgiau nei 3 sekundes, įjungiamas arba išjungiamas garsinis signalas.

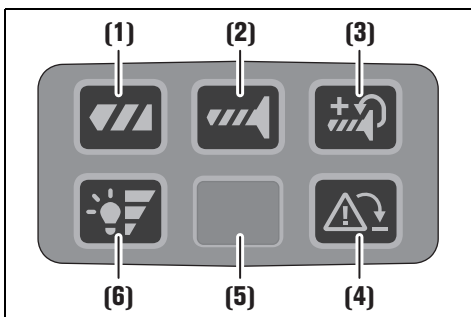

(1) Gręžimas

Sukimo momento išjungimas išaktyvintas.

(2) Varžtų sukimas

Sukimo momento išjungimas suaktyvintas. Pasiekus nustatytą sukimo momentą, variklis išsijungia.

(3) Varžtų sukimas su priveržimo kartojimu

Sukimo momento išjungimas su priveržimo kartojimu suaktyvintas. Pasiekus nustatytą sukimo momentą, variklis toliau sukasi sumažintu greičiu.

(4) Atatranks kontrolės funkcija

Mygtukas skirtas vienkartiniam atatranks kontrolės funkcijos išjungimui. Kitą kartą paleidus gaminį, atatranks kontrolės funkcija vėl bus aktyvi.

- Mygtukas šviečia žaliai: Atatranks kontrolės funkcija aktyvi (pagrindinis nustatymas)
- Mygtukas šviečia raudonai: Atatranks kontrolės funkcija išjungta arba sutriko. Jei atatranks kontrolės funkcija sutriko, mygtukas nuolat šviečia raudonai ir jis neatlieka jokios funkcijos. Elektriniu įrankiu galima toliau naudotis be šios funkcijos. Elektrinį įrankį turi neatidėliotai suremontuoti kvalifikuoti specialistai ir naudoti tik originalias atsargines dalis.
- Mygtukas mirksi raudonai (5 sekundes): Blokuojamas darbo įrankis

(5) Darbo zonos lempa



(6) Darbo zonos lempos ryškumo nustatymas

Šis mygtukas skirtas darbo zonos lempos ryškumo pakopai nustatyti. Reguliavimo pakopos 0-1-2-3-0

Kaip elgtis su akumulatoriumi.

Akumuliatorių įkraukite tik temperatūros ribose nuo 0 °C ... +35 °C (32 °F ... 95 °F). Akumulatoriaus temperatūra įkrovimo operacijos pradžioje turi būti įkrovimo temperatūros ribose.

Akumulatoriaus įkrovos indikatorius (žr. 15 psl.).

Akumulatoriaus įkrova gali būti rodoma žaliais šviesadiodžiais akumulatoriaus įkrovos indikatoriais. Paspauskite akumulatoriaus įkrovos mygtuką  arba  akumulatoriaus įkrovai parodyti. Jei paspaudus akumulatoriaus įkrovos mygtuką nešviečia nė vienas šviesadiodis indikatorius, vadinasi akumulatorius yra pažeistas ir jį reikia pakeisti.

Apsauga nuo nukritimo

Darbams aukštyje galima pritvirtinti gaminį tinkama apsauga nuo kritimo tam skirtame tvirtinimo taške. Darbus aukštyje leidžiama atlikti tik mokytam personalui, išmanančiam, kaip saugiai dirbti su įrankiais ir naudoti įrankius aukštyje.

 ĮSPĖJIMAS Naudokite tik tokius apsaugus nuo kritimo, kurie atitinka toliau

nurodytus kriterijus. Priešingu atveju gali įvykti sunkių arba mirtinų sužalojimų.

- Naudokite tik tokius apsaugus nuo kritimo, kurie atitinka tuo metu galiojančius ANSI/ISEA 121 reikalavimus ir kurių ištiesas diržas yra ne ilgesnis kaip 1,2 m.
- Užtikrinkite, kad bendras elektrinio įrankio svoris, įskaitant sumontuotus priedus, neviršytų didžiausios leistinos apsaugo nuo kritimo apkrovos.

Laikykitės saugos informacijos ir instrukcijų, pridedamų prie apsaugos nuo kritimo.

Kiekvieną kartą prieš naudodami apsaugą nuo kritimo patikrinkite, ar jis nepažeistas, pavyzdžiui, ar audinys nėra įpjautas, suplėšytas ar nutrintas, ar nepažeistos siūlės. Pažeistus apsaugus nuo kritimo naudoti draudžiama ir juos reikia iš karto pakeisti.

Kiekvieną kartą prieš naudodami patikrinkite tvirtinimo tašką ant elektrinio įrankio, ar tvirtai užfiksuotas ir nepažeistas, pavyzdžiui, ar nėra įtrūkimų ir aštrių briaunų. Laisvus arba pažeistus tvirtinimo taškus draudžiama naudoti apsaugams nuo kritimo tvirtinti.

Nenaudokite apsaugo nuo kritimo sau apsaugoti ir netvirtinkite jo prie savęs.

Nebandykite pagauti krentančio elektrinio įrankio.

Nenaudokite apsaugo nuo kritimo arti judančių dalių. Jos gali įtraukti apsaugą nuo kritimo ir sukelti didelį pavojų.

Prieš naudodami apsaugą nuo kritimo patikrinkite, ar tinkamai užfiksuotos nuimamos elektrinio įrankio dalys.

Įsitinkite, kad apsaugo nuo kritimo naudojimas nepakenks elektrinio įrankio ir jo apsauginių įtaisų naudojimui.

Apsauga nuo nukritimo prie numatyto elektrinio įrankio tvirtinimo taško prijunkite tik taip, kaip parodyta čia (žr. psl. 16).

Transportavimas

Ličio jonų akumuliatorių gabenimui taikomos pavojingų krovinių gabenimą reglamentuojančių įstatymų nuostatos. Naudotojas akumulatorius gali be papildomų reikalavimų neribojamai gabenti kelių transportu.

Jei siunčiant pasitelkiami tretieji asmenys (pvz., oro transportas, ekspedijavimo įmonė), būtina atsižvelgti į pakuotei ir ženkliniui taikomus ypatingus reikalavimus. Būtina, kad rengiant siuntą dalyvautų pavojingų krovinių gabenimo specialistas.

Siųskite tik tokius akumulatorius, kurių nepažeistas korpusas. Aplijukite kontaktus ir supakuokite akumuliatorių taip, kad jis pakuotėje nejudėtų. Taip pat laikykite ir esamų papildomų nacionalinių taisyklių.

Priežiūra ir servisas



Esant ekstremalioms eksploataavimo sąlygoms, apdorojant metalus elektrinio gaminio viduje gali susikaupti laidžių dulkių.

Gaminio vidų per ventiliacines angas dažnai prapūskite sausu suslėgtu oru be alyvos.

Gaminius kurie lietsi su asbestu, draudžiama perduoti remontui. Asbestu užterštus gaminius šalinkite pagal jūsų šalyje asbesto turinčių atliekų tvarkymą reglamentuojančius teisės aktus.

Dėl FEIN gaminių ir papildomos įrangos remonto kreipkitės į FEIN servisą adresu www.fein.com.

Pakeiskite ant gaminio esančias etiketes ir įspėjimus, jei jie nusidėvi ar dėl senumo tampa neįskaitomi.

Naudokite tik originalias FEIN atsargines dalis. Šio gaminio naujausią atsarginių dalių sąrašą rasite internete www.fein.com.

Šias dalis, jei reikia, galite pakeisti patys:

darbo įrankius, akumuliatorių

Įstatyminė garantija ir savanoriška gamintojo garantija.

Gaminii įstatyminė garantija suteikiama pagal šalyje, kurioje buvo pateiktas rinkai, galiojančius įstatyminius aktus. Be to, FEIN suteikia garantiją pagal FEIN gamintojo garantinį raštą.

Gaminio pateiktame komplekte gali būti tik dalis šioje naudojimo instrukcijoje aprašytos ar pavaizduotos papildomos įrangos.

Atitikties deklaracija.

CE deklaracija galioja tik Europos Sąjungos ir ELPA (Europos laisvosios prekybos asociacijos) šalyse ir tik ES arba ELPA rinkai skirtiems gaminiams. Pateikus gaminį į ES rinką, UKCA ženklas netenka galios.

UKCA deklaracija galioja tik Jungtinės Karalystės (Anglijos, Velso ir Škotijos) rinkai ir tik Jungtinės Karalystės rinkai skirtiems produktams. Pateikus gaminį į JK rinką, CE ženklas netenka galios.

Eksploatacijos nutraukimas.

1. Atjunkite gaminį nuo elektros tinklo arba išimkite akumuliatorių.
2. Išmontuokite visus ant gaminio sumontuotus darbo įrankius ir papildomą įrangą.

Aplinkosauga, šalinimas.



Nemeskite akumuliatorių į buitinių atliekų konteinerius!

Pakuotės, nebetinkami naudoti elektriniai įrankiai ir papildoma įranga turi būti perdirbami aplinkai nekenksmingu būdu.

Utilizuoti atiduokite tik išsikrovusius akumulatorius.

Jei akumulatoriai nėra visiškai išsikrovę, kad apsaugotumėte nuo trumpojo jungimo, kištukines jungtis izoliuokite lipniaja juosta.

Ne ES šalims:

























Pagal Europos direktyvą 2006/66/EB sugedę ir išiekvoti akumulatoriai turi būti surenkami atskirai ir perdirbami aplinkai nekenksmingu būdu.



























Papildoma įranga.

Naudokite tik originalią šiam gaminiui skirtą FEIN papildomą įrangą. Leidžiamą naudoti papildomą įrangą rasite internete www.fein.com.

Oriģinālās lietošanas pamācības tulkojums.

Lietotie simboli, saīsinājumi un jēdzieni.

Simbols, apzīmējums	Izskaidrojums
	Noteikti izlasiet izstrādājumam pievienotos dokumentus, tai skaitā lietošanas pamācību un vispārējos drošības noteikumus.
	Nepieskarieties elektroinstrumenta rotējošajām daļām.
	Ievērojiet blakusesošajā tekstā vai grafiskajā attēlā sniegtos norādījumus!
	Ievērojiet blakusesošajā tekstā sniegtos norādījumus!
	Vispārēja aizlieguma zīme. Šāda darbība ir aizliegta.
	AMPShare ir kopīga akumulatoru sistēma, ar kuru varat lietot daudzu profesionālu zīmolu instrumentus, izmantojot tikai vienu akumulatoru.
	Pirms šīs darba operācijas izņemiet akumulatoru no elektroinstrumenta. Pretējā gadījumā elektroinstrumenti var pēkšņi sākt darboties, radot savainojumus.
	Darba laikā izmantojiet ierīces acu aizsardzībai.
	Darba laikā izmantojiet ierīces ausu aizsardzībai.
	Darba laikā izmantojiet roku aizsargu.
	Nemēģiniet uzlādēt bojātus akumulatorus.
 	Aizsargājiet akumulatoru no karstuma, piemēram, no pastāvīgas saules gaismas, uguns, netīrumiem, ūdens un mitruma.
	Papildu informācija.
	Noturvirsma
	Ieslēgt
	Izslēgt
	Skatīt sadaļu „Norādījumi lietošanai.”
	Rotācija pa labi
	Rotācija pa kreisi
	Uzmanību! Neskatieties degošā lampā!
	Šis apzīmējums norāda uz elektroinstrumenta atbilstību Eiropas Kopienas direktīvām.
	Apstiprina elektroinstrumenta atbilstību Lielbritānijas (Anglija, Velsa, Skotija) direktīvām.
	Apliecina elektroinstrumenta atbilstību Muitas Savienības (Baltkrievija, Krievija, Kirgizstāna, Kazahstāna un Armēnija) nacionālajiem tehniskajiem noteikumiem.

Simbols, apzīmējums	Izskaidrojums
	Šis simbols liecina, ka izstrādājums ir sertificēts ASV un Kanādā.
 BRĪDINĀJUMS	Šis norādījums ir saistīts ar iespējamu bīstamu situāciju, kas var izraisīt smagu savainojumu vai pat nāvi.
	Reciklēšanas zīme: šādi tiek apzīmēti atkārtoti pārstrādājami materiāli
	Nolietotie elektroinstrumenti, kā arī citi elektrotehniskie un elektriskie izstrādājumi jāsavāc atsevišķi un jānogādā otrreizējai pārstrādei apkārtējai videi nekaitīgā veidā.
	Apzīmē otrreiz pārstrādājamus iepakojumus un produktus, kuri ir jāsavāc un jālikvidē atsevišķi.
	Akumulatora tips
	Uzlādes ierīces tips
1.  2.  3.  4. 	1. pārnesums/2. pārnesums/3. pārnesums/4. pārnesums
  Fe	Urbumu diametrs tēraudā
 	Urbumu diametrs kokā
 	Urbumu diametrs akmenī
 	Urbjpatronas aptverspēja
 	Skrūvju diametrs
	Svars atbilstoši EPTA-Procedure 01
	Neliels griešanās ātrums
	Liels griešanās ātrums
	Griezes momenta samazināšana
	Griezes momenta palielināšana
*	Griezes moments ir atkarīgs no izmantotā akumulatora Norādītās vērtības attiecas uz akumulatoru ProCORE 18V 8 Ah.
(**)	Var saturēt ciparus vai burtus
(Ax - Zx)	Marķēšana iekšējām vajadzībām

Apzīmējums	Starptautiskā mērvienība	Izskaidrojums
U	V $_{---$	Elektriskais līdzspriegums
f	Hz	Frekvence
n_0	/min, min $^{-1}$, rpm, r/min	Griešanās ātrums brīvgaitā (ar pilnīgi uzlādētu akumulatoru)
n_S	/min, min $^{-1}$	Triecienu biežums
$M_{..}$	Nm	Griezes moments (maksimālais/ciets/mīksts)*
T_{CHARGE}	°C	Pieļaujamā vides temperatūra uzlādes laikā
\emptyset	mm	Apaļās daļas diametrs
L_{pA}	dB	Trokšņa spiediena līmenis
L_{wA}	dB	Trokšņa jaudas līmenis

Apzīmējums	Starptautiskā mērvienība	Izskaidrojums
L_{pCpeak}	dB	Trokšņa spiediena piķa vērtību līmenis
$K_{...}$		Izkliede
A	m/s^2	Vibrācijas paātrinājuma vērtība atbilstoši standartam EN 62841 (vektoru summa trim virzieniem)
$A_{h,D}$	m/s^2	Vidējais svārstību paātrinājums, veicot urbšanu metālā
$A_{h,ID}$	m/s^2	Vidējais svārstību paātrinājums, veicot triecienurbšanu betonā
A_h	m/s^2	Kopējā svārstību paātrinājuma aritmētiskā vidējā vērtība
	m, s, kg, A, mm, V, W, Hz, N, °C, dB, min, m/s^2	Pamata un atvasinātās mērvienības atbilst starptautiskajai mērvienību sistēmai SI .

Jūsu drošībai.

BRĪDINĀJUMS Uzmanīgi izlasiet visus drošības noteikumus un norādījumus.

Drošības noteikumu un norādījumu neievērošana var radīt priekšnoteikumus elektriskajam triecienam, izraisīt aizdegšanos un/vai būt par cēloni smagam savainojumam.

Uzglabājiet drošības noteikumus un norādījumus turpmākai izmantošanai.



Nelietojiet šo elektroinstrumentu, pirms uzmanīgi un ar pilnīgu izpratni nav izlasīta šī lietošanas pamācība, kā arī tai pievienotie „Vispārējie drošības noteikumi“ (izdevuma numurs 3 41 30 465 06 0). Uzglabājiet minētos pavaddokumentus turpmākai izmantošanai un elektroinstrumenta tālāknodošanas vai pārdošanas gadījumā nododiet tos jaunajam īpašniekam. Ievērojiet arī spēkā esošos nacionālos darba aizsardzības likumdošanas aktus.

Elektroinstrumenta paredzētais lietojums

Ar roku vadāmā akumulatora urbjmašīna-skrūvgriezis ir paredzēta skrūvju un uzgriežņu ieskrūvēšanai un izskrūvēšanai, kā arī urbšanai un skrūvēšanai metālā, koksnē plastmasā un triecienurbšanai akmens materiālā (ASCM18-4 QMP AS (**)), izmantojot FEIN apstiprinātus ievietojamos darbarīkus un piederumus bez ūdens padeves no laika apstākļiem aizsargātā vidē. Nelabvēlīgos darba apstākļos var parādīties instrumenta darbības traucējumi, kas var izpausties kā īslaicīga kļūme, funkciju ierobežojumi vai darbības traucējumi izvēlētajā lietošanas režīmā un kuru novēršanai ir nepieciešama lietotāja iejaukšanās.

Drošības noteikumi urbjmašīnām

Drošības noteikumi visiem darbiem.

Triecienurbšanas laikā nēsājiet ausu aizsargus. Trokšņa iedarbība var izraisīt dzirdes traucējumus.

Lietojiet papildrokturi. Kontroles zaudēšana pār elektroinstrumentu var būt par cēloni savainojumiem.

Veicot darbus, kuru laikā ievietojamais darbarīks vai skrūves var trāpīt slēptiem strāvas vadiem, turiet elektroinstrumentu aiz izolētajām rokturu virsmām.

Pieskaršanās spriegumaktīviem vadiem var pakļaut sprieguma iedarbībai arī ierīces metāla daļas, radot elektriskās strāvas trieciena risku.

Drošības noteikumi, izmantojot garus urbjus.

Nekādā gadījumā nestrādājiet ar lielāku griešanās ātrumu, nekā ir urbja maksimāli pieļaujama griešanās ātrums. Lielāks griešanās ātrums var izraisīt nelielu urbja saliekšanos, ja tas brīvi griežas, nesaskaroties ar apstrādājamo priekšmetu, kā rezultātā urbis var radīt savainojumu.

Vienmēr uzsāciet urbšanu ar nelielu griešanās ātrumu un saglabājiet to laikā, kamēr urbis saskaras ar apstrādājamo priekšmetu. Lielāks griešanās ātrums var izraisīt nelielu urbja saliekšanos, ja tas brīvi griežas, nesaskaroties ar apstrādājamo priekšmetu, kā rezultātā urbis var radīt savainojumu.

Neizdariet pārāk stipru spiedienu uz urbi un izdariet spiedienu vienīgi urbja gareniskās ass virzienā. Spiediena iespaidā urbis var saliekties un salūzt, izraisot kontroles zaudēšanu pār elektroinstrumentu un radot savainojuma briesmas.

Īpašie drošības noteikumi.

Neizmantojiet bojātu elektroinstrumentu. Katru reizi pirms elektroinstrumenta lietošanas pārbaudiet korpusu un pārējos komponentus, vai tie nav bojāti (piemēram, attiecībā uz plaisām vai plīsumiem).

Izmantojiet tikai apstiprinātus akumulatorus.

Izmantojot nesaderīgus akumulatorus, ierīce neieslēgsies.

Ievērojiet piesardzību, strādājot vietās, kuru tuvumā var būt slēpti elektriskie vadi, kā arī gāzes vai ūdens cauruļvadi. Pirms darba pārbaudiet šādas vietas, izmantojot, piemēram, metālmeklētāju.

Lietojiet individuālos darba aizsardzības līdzekļus. Atkarībā no veicamā darba rakstura izvēlieties pilnu sejas aizsargu, noslēdzošās aizsargbrilles vai parastās aizsargbrilles. Lai aizsargātos no lidojošajām slīpēšanas darbinstrumenta un apstrādājamā materiāla daļiņām, pēc vajadzības lietojiet putekļu aizsargmasku, ausu aizsargus un aizsargcimdus vai arī īpašu priekšautu. Lietotāja acis jāpasargā no lidojošajiem svešķermeņiem, kas dažkārt rodas darba gaitā. Putekļu aizsargmasikai vai respiratoram jāpasargā lietotāja elpošanas ceļi no putekļiem, kas veidojas darba laikā. Ilgstoši atrodoties stipra trokšņa iespaidā, var rasties paliekoši dzirdes traucējumi.

Strādājot augstumā, norobežojiet laukumu zem darba zonas un vienmēr nodrošiniet elektroinstrumentu un apstrādājamo materiālu pret nokrišanu.

Izmantojiet elektroinstrumentu tikai uz stabilas darba virsmas un rūpējieties par drošu un stabilu stāju.

Nostipriniet apstrādājamo priekšmetu. Spīļierīcē iestiprināts priekšmets ir apstrādājams daudz drošāk, nekā tad, ja tas tiek turēts ar roku.

Stingri turiet elektroinstrumentu. Darba gaitā uz strādājošās personas rokām var īslaicīgi iedarboties ievērojams griezes moments.

Neapstrādājiet magniju saturošus materiālus. Var notikt aizdegšanās.

Neapstrādājiet CFK (plastmasu ar oglekļa šķiedru stieģrojumu) un azbestu saturošus materiālus. Tiek uzskatīts, ka šādi materiāli var izraisīt vēzi.

Nav atļauts pie elektroinstrumenta pieskrūvēt vai piekniedēt marķējuma plāksnītes un apzīmējumus. Bojātā izolācija nenodrošina pietiekošu aizsardzību pret elektrisko triecienu.

Neizmantojiet piederumus, kas nav īpaši izstrādāti šim elektroinstrumentam vai ieteikti lietošanai kopā ar to. Piederuma drošu lietošanu vēl nenosaka apstākļi, ka to var iestiprināt elektroinstrumentā.

Regulāri tīriet elektroinstrumenta ventilācijas atveres, izmantojot nemetāla rīkus. Dzinēja dzesēšanas ventilators ievieļ putekļus elektroinstrumenta korpusā. Metāla putekļu uzkrāšanās korpusā var būt par cēloni paaugstinātai elektrobīstamībai.

Neskatieties elektroinstrumenta apgaismošanas lampas gaismā no neliela attāluma. Neviziet apgaismošanas lampas gaismu acīs citām tuvumā esošajām personām. Apgaismošanas lampas radītais starojums var izrādīties kaitīgs acīm.

Nevērsiet elektroinstrumentu pret sevi, citām personām vai mājdzīvniekiem. Asie vai karstie darbinstrumenti var izraisīt savainojumus.

Akumulatoru (bloku) lietošana un pareiza apiešanās ar tiem.

Šie drošības norādījumi attiecas tikai uz 18 V FEIN litiņa jonu AMPShare akumulatoriem.

Izmantojiet akumulatoru tikai no AMPShare partneris. AMPShare marķētie 18 V akumulatori ir pilnībā saderīgi ar šādiem produktiem:

- visi FEIN-18 V-AMPShare-System produkti;
- visi 18 V produkti no AMPShare partneriem.

Strādājot un lādējot nepareizus, bojātus, labotus vai atjaunotus akumulatorus, atdarinājumus un trešo pušu izstrādājumus, pastāv ugunsgrēka un/vai sprādziena risks.

Ievērojiet izstrādājuma lietošanas instrukcijā sniegtos ieteikumus par akumulatoru. Tas ir vienīgais veids, kā akumulatoru un izstrādājumu var droši lietot, un akumulatori ir aizsargāti no bīstamas pārslodzes.

Uzlādējiet akumulatorus tikai ar FEIN vai kāda AMPShare partnera ieteiktiem lādētājiem. Lādētājs, kas piemērots noteikta tipa akumulatoram, var izraisīt aizdegšanās draudus, ja to izmanto kopā ar citiem akumulatoriem.

Akumulatorus tiek piegādāts daļēji uzlādēts. Lai nodrošinātu pilnu akumulatora veiktspēju, pirms pirmās lietošanas pilnībā uzlādējiet to lādētājā.

Glabājiet akumulatorus bērnēm nepieejamā vietā.

Akumulatorus nedrīkst izjaukt, atvērt vai saspīest. Nepakļaujiet akumulatorus mehāniskiem triecieniem. Akumulatora bojājumi un nepareiza lietošana var izraisīt kaitīgu tvaiku un šķidrumu noplūdi. Tvaiki var kairināt elpceļus. Akumulatora šķidruma noplūde var izraisīt ādas kairinājumu vai apdegumus.

Ja āda saskaras ar akumulatora šķidrumu, nekavējoties noskalojiet to ar lielu daudzumu ūdens. Ja akumulatora šķidrums iekļūst acī, izskalojiet acis ar tīru ūdeni un nekavējoties meklējiet medicīnisko palīdzību!

Ja akumulatora šķidrums ir nokļuvis uz blakus esošiem priekšmetiem, pārbaudiet skartās vietas. Izvairieties no saskares ar ādu, valkājot aizsargcimdus. Notīriet daļas ar sausu salveti vai, ja nepieciešams, nomainiet tās. Tvaiku noplūde var kairināt elpceļus. Akumulatora šķidruma noplūde var izraisīt ādas kairinājumu vai apdegumus.

Nepieļaujiet akumulatora īssavienojumu. Neizmanto akumulatoru glabājiēt drošā attālumā no papīra saspraudēm, monētām, atslēgām, naglām, skrūvēm vai citiem sīkiem metāla priekšmetiem, kas var izraisīt kontaktu savienošanas. Īssavienojums starp akumulatora kontaktiem var izraisīt apdegumus vai aizdegšanās.

Akumulatoru var bojāt asi priekšmeti, piemēram, naglas vai skrūvgrīezi, vai ārēji spēki. Var rasties iekšējs īssavienojums, un akumulatorus var apdegt, dūmot, eksplodēt vai pārkarst.

Nekad neveiciet bojātu akumulatoru apkopi. Akumulatoru apkopi drīkst veikt tikai ražotājs vai pilnvaroti apkopes punkti.

Aizsargājiet akumulatoru no karstuma, piemēram, no pastāvīgas saules gaismas, uguns, netīrumiem, ūdens un mitruma. Pastāv eksplozijas un īssavienojuma risks.

Darbiniet un glabājiet akumulatoru tikai apkārtējās vides temperatūrā no -20 °C līdz +50 °C. Neatstājiet akumulatoru automašīnā, piemēram, vasarā. Temperatūrā, kas ir zemāka par 0 °C, var būt ierīcei raksturīgi veiktspējas ierobežojumi.

Uzlādējiet akumulatoru tikai apkārtējās vides temperatūrā no 0 °C līdz +35 °C. Uzlādējiet USB savienoto akumulatoru tikai tad, ja apkārtējās vides temperatūra ir no +10 °C līdz +35 °C. Uzlāde ārpus temperatūras diapazona var sabojāt akumulatoru vai palielināt aizdegšanās risku.

Uzmanīgi rīkojieties ar izlādētiem akumulatoriem. Bīstamības avots ir akumulatori, jo tie var izraisīt ļoti lielu īssavienojuma strāvu. Pat ja šķiet, ka litiņa jonu akumulatori ir izlādējušies, tie nekad neizlādējas pilnībā.

Niegrēmdējiem akumulatoru šķidrumos, piemēram, sālsūdenī vai dzērienos. Saskare ar šķidrumiem var bojāt akumulatoru. Tas var izraisīt karstumu, sadūmojumu, aizdegšanos vai akumulatora sprādzienu. Neturpiniet izmantot akumulatoru un sazinieties ar FEIN pilnvarotu servisa centru.

Nelietojiet bojātu akumulatoru. Akumulatora lietošana nekavējoties jāpārtrauc, tiklīdz tam rodas neparastas īpašības, piemēram, smarža, karstums, krāsas maiņa vai deformācija. Turpinot darbību, akumulatorā var rasties karstums un dūmi, tas var aizdegties vai eksplodēt.

Neatveriet, nesaspiediet, nepārkarsējiet un nededziniet akumulatoru. Ja tas netiek ievērots, pastāv apdegumu un ugunsgrēku risks. Ievērojiet ražotāja norādījumus.

Dzēsiet degošos litija jonu akumulatorus ar ūdeni, smiltīm vai ugunsdzēsības segu.

Izvaieties no fiziskiem triecieniem/sitieniem. Triecieni un priekšmetu iekļūšana var sabojāt akumulatorus. Tas var izraisīt noplūdes, karstumu, sadūmojumu, aizdegšanos vai akumulatora sprādzienu.

Nekad neuzlādējiet akumulatoru bez uzraudzības visu nakti. Pretējā gadījumā var rasties ugunsgrēka un sprādziena risks.

Izņemiet akumulatoru no oriģinālā iepakojuma tikai tad, kad tas ir paredzēts lietošanai.

Izņemiet akumulatoru tikai tad, kad elektroinstrumenti ir izslēgti.

Pirms darba ar elektroinstrumentu izņemiet akumulatoru no elektroinstrumenta. Ja elektroinstrumenti nejausi iedarbojas, pastāv ievainojumu risks.

Sargājiet akumulatoru no mitruma un ūdens. Notīriet akumulatora un elektroinstrumenta netīros savienojumus ar sausu un tīru drānu.

Transportējot un uzglabājot elektroinstrumentu, izņemiet akumulatoru.

Ievērojiet drošības norādījumus, ko nodrošina FEIN vai AMPShare partneris.

Vibroemisijas un trokšņu emisijas vērtības

Šajā instrukcijā norādītās vibroemisijas un trokšņu emisijas vērtības ir mērītas atbilstoši EN 62841 standartizēto mērīšanas metodi, un tās var tikt izmantotas dažādu elektroinstrumentu parametru salīdzināšanai. Tās ir piemērotas arī vibrāciju un trokšņu iedarbības sākotnējai novērtēšanai.

⚠ Norādītās vibroemisijas un trokšņu emisijas vērtības ir attiecināmas uz elektroinstrumenta galvenajām lietojuma sfērām.

Tomēr, ja elektroinstrumentu izmanto citiem pielietojumiem, ar citiem ievietojamajiem darbarīkiem vai ar nepietiekami veiktu apkopi, vibroemisijas un trokšņu emisijas vērtības var atšķirties. Tas var ievērojami palielināt vibrāciju un trokšņu radīto iedarbību visā darbu veikšanas laikā.

Lai precīzi novērtētu vibrāciju un trokšņu radīto iedarbību, jāņem vērā arī laiks, kurā ierīce ir izslēgta vai arī darbojas, bet faktiski netiek izmantota. Tas var ievērojami samazināt vibrāciju un trokšņu radīto iedarbību.

⚠ Nosakiet papildu drošības pasākumus ierīces lietojuma aizsardzībai pret vibrācijām un trokšņiem, piemēram, veicot elektroinstrumenta un ievietojamo darbarīku apkopi, uzturot siltas ierīces lietotāja plaukstas un organizējot darba procesu.

Rīkošanās ar veselībai kaitīgiem putekļiem

Putekļi, kas rodas, darba procesā ar šo izstrādājumu noņemot materiālu, var būt bīstami. Dažu putekļu, piemēram, azbesta un azbestu saturošu materiālu, svinu saturošas krāsas, metāla, dažu koksnes šķirņu, minerālu, iežu saturošu materiālu silikāta daļiņu, krāsas šķīdinātāju, koksnes aizsarglīdzekļu, ūdens transportlīdzekļu pretapaugšanas līdzekļu ieeļļošana cilvēkiem var izraisīt alerģiskas reakcijas, elpceļu slimības, vēzi vai reproduktīvās sistēmas bojājumus. Putekļu ieeļļošanas risks ir atkarīgs no iedarbības. Izmantojiet attiecīgajiem putekļiem atbilstošu nosūcēju, kā arī individuālos aizsardzības līdzekļus. Nodrošiniet pietiekamu ventilāciju darba vietā. Azbestu saturoša materiāla apstrādi uzticiet kvalificētiem speciālistiem. Koksnes un vieglmetāla putekļi, karsti slīpēšanas putekļu un ķīmisko vielu maisījumi nelabvēlīgos apstākļos var pašaizdegties vai izraisīt eksploziju. Nepieļaujiet dzirksteļošanu putekļu tvertņu virzienā, kā arī izstrādājuma un slīpējamā materiāla pārkaršanu. Savlaicīgi iztukšojiet putekļu tvertni. Nemiet vērā materiāla ražotāja dotos apstrādes norādījumus, kā arī jūsu valstī spēkā esošos noteikumus par apstrādājamajiem materiāliem.

Nodošana ekspluatācijā.

Pirms katras izstrādājuma lietošanas veiciet šādas darbības:

- Pārbaudiet, vai izstrādājums ir noteikumiem atbilstoši stāvoklī, kā arī tā ekspluatācijas drošumu.
- Pārbaudiet, vai ievietojamais darbarīks ir kārtīgi nostiprināts.

Lietošana.

Pārvietojiet griešanās virziena pārslēdzēju un pārnesumu pārslēdzēju tikai laikā, kad nedarbojas dzinējs.

Vienmēr pārbīdi pārnesumu pārslēdzēju līdz galam. Pretējā gadījumā elektroinstrumenti var tikt bojāti.

Par elektroinstrumenta pārslodzi signalizē darba zonas lampiņas mirgošana 5 sekundes.

Pārslodzes gadījumā elektroinstrumenti izslēdzas.

Lai novērstu instrumenta nejausu ieslēgšanos, piemēram, transportēšanas laikā, pārvietojiet griešanās virziena pārslēdzēju vidējā stāvoklī.

Elektroniska izslēgšanās pie izvēlētās griezes momenta vērtības (skatīt lappuses 10–11).

Veiciet griezes momenta iestatīšanu vienīgi laikā, kad instrumenta dzinējs nedarbojas.

Griezes momenta izslēgšanās ir atkarīga no izvēlētās griezes momenta reakcijas (skatīt vadības bloku).

Sasniedzot iestatīto griezes momentu, motors izslēdzas un atskan skaņas signāls (ja tas ir aktivizēts). Pēc notikušas izslēgšanās atļaidiet ieslēgšanas/izslēgšanas slēdzi un nospiediet to vēlreiz, lai izveidotu vēl vienu skrūvju savienojumu.

Tonālo signālu var pēc vēlēšanās ieslēgt un izslēgt. Strādājot urbšanas režīmā „“, elektroniska griezes momenta izslēgšanās nenotiek.

Lai panāktu labus darba rezultātus, pietiekoši stipri spiediet elektroinstrumentu pie ieskrūvējamās skrūves galvas.

Zemākajām griezes momenta regulēšanas pakāpēm maksimālais griešanās ātrums ir samazināts.

Vadības bloks

Taustiņi (1), (2) un (3) ir paredzēti darba režīma iestatīšanai, kā arī griezes momenta reakcijas izvēlei. Izvēlētais taustiņš deg zaļā krāsā. Nospiežot kādu no taustiņiem, atskan skaņas signāls. Spiežot taustiņu (2) ilgāk par 3 sekundēm, skaņas signāls tiek ieslēgts vai izslēgts.

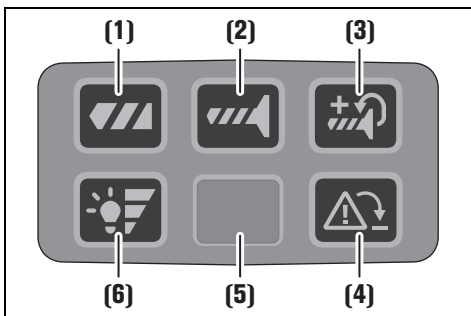

(1) Urbšana

Griezes momenta izslēgšanās ir deaktivizēta.

(2) Skrūvēšana

Griezes momenta izslēgšanās ir aktivizēta. Sasniedzot iestatīto griezes momentu, motors izslēdzas.

(3) Skrūvēšana ar atkārtotu pozicionēšanu

Griezes momenta izslēgšanās ar atkārtotu pozicionēšanu ir aktivizēta. Pēc iestatītā griezes momenta sasniegšanas motors turpina griezties ar samazinātu ātrumu.

(4) Atsitienu kontrole

Taustiņš paredzēts vienreizējais atsitienu kontroles izslēgšanai.

Nākamo reizi iedarbinot izstrādājumu, atsitienu kontrole ir atkal aktīva.

- Taustiņš deg zaļā krāsā: atsitienu kontrole ir aktīva (pamatiestatījums).

- Taustiņš deg sarkanā krāsā: atsitienu kontrole ir izslēgta vai bojāta. Ja atsitienu kontrole ir bojāta, taustiņš bez pārtraukuma deg sarkanā krāsā un taustiņš nedarbojas. Elektroinstrumentu var darbināt lietot bez šīs funkcijas. Nekavējoties lūdziet elektroinstrumentu salabot kvalificētam speciālistam, izmantojot vienīgi oriģinālās rezerves daļas.
- Taustiņš mirgo sarkanā krāsā (5 sekundes): ievietojamais darbarīks ir nobloķējis

(5) Darba zonas apgaismojums



(6) Darba zonas apgaismojuma spilgtuma iestatīšana

Taustiņš paredzēts darba apgaismojuma spilgtuma pakāpes iestatīšanai. Pakāpes 0-1-2-3-0

Apiešanās ar akumulatoru.

Akumulatora uzlādi veiciet tikai temperatūras diapazonā no 0 °C līdz +35 °C (32 °F – 95 °F). Uzlādes sākumā akumulatora temperatūrai jābūt akumulatora uzlādes temperatūras diapazonā.

Akumulatora uzlādes līmeņa indikators (skatīt lappusi 15).

Uzlādes līmeni var parādīt zaļas gaismas diodes akumulatora uzlādes līmeņa indikatorā. Lai tiktu parādīts uzlādes līmenis, nospiediet uzlādes līmeņa indikatora taustiņu  vai .

Ja pēc uzlādes līmeņa indikatora taustiņa nospiešanas gaismas diodes nespīd, akumulators ir bojāts un ir jānomaina.

Aizsargietais pret nokrišanu

Darbam augstumā šim mērķim paredzētajā stiprinājuma vietā iespējams piestiprināt izstrādājumam piemērotu aizsarglīdzekli kritiena novēršanai.

Darbus augstumā drīkst veikt tikai apmācīts personāls, kuram ir zināšanas par instrumentu drošumu un to lietošanu, strādājot augstumā.

⚠ BRĪDINĀJUMS Izmantojiet tikai tādas kritienu novēršanai paredzētus aizsarglīdzekļus, kas atbilst tālāk norādītajām prasībām. Pretējā gadījumā pastāv risks gūt nopietnas vai pat nāvējošas traumas.

- Izmantojiet tikai tādas kritienu novēršanai paredzētus aizsarglīdzekļus, kas atbilst jaunākajām prasībām saskaņā ar ANSI/ISEA 121 un kuru siksnu garums nostieptā stāvoklī nepārsniedz 1,2 m.
- Raugieties, lai elektroinstrumenta svars kopā ar piederumiem nepārsniegtu kritienu novēršanai paredzētajam aizsarglīdzeklim pieļaujamo maksimālo slodzi.

Ievērojiet drošības norādījumus un instrukcijas, kas ir pievienotas aizsargietasei pret nokrišanu.

Pirms katras lietošanas pārbaudiet, vai kritiena novēršanai paredzētais aizsarglīdzeklis nav bojāts piemēram, tajā nav iegriezumu, ielīsumu vai iziruša auduma vai bojātu šuvju. Bojātus kritienu novēršanai paredzētus aizsarglīdzekļus nedrīkst izmantot, un tie nekavējoties ir jānomaina.

Pirms katras lietošanas pārbaudiet stiprinājuma vietu pie elektroinstrumenta, vai tā ir stabili nostiprināta un tajā nav bojājumu, piemēram, plīsumu vai asu malu. Vajlgas vai bojātas stiprinājuma vietas nedrīkst izmantot kritienu novēršanai paredzēto aizsarglīdzekļu piestiprināšanai.

Neizmantojiet kritiena novēršanai paredzēto aizsarglīdzekli personīgās drošības nodrošināšanai un nepiestipriniet to pie sevis.

Nemēģiniet satvert kritiņošu elektroinstrumentu.

Neizmantojiet kritiena novēršanai paredzēto aizsarglīdzekli kustīgu daļu tuvumā. Kritienu novēršanai paredzētais aizsarglīdzeklis var iekļerties tajās un radīt lielas briesmas.

Pirms kritiena novēršanai paredzētā aizsarglīdzekļa izmantošanas pārbaudiet, vai elektroinstrumenta atvienojamās daļas ir stabili nostiprinātas.

Pārliecinieties, ka kritiena novēršanai paredzētais aizsarglīdzeklis netraucē elektroinstrumenta un tā aizsargierīču lietošanai.

Pievienojiet aizsargietaisi pret nokrišanu šim mērķim paredzētajā stiprinājuma vietā elektroinstrumentā tikai tādā veidā, kādā tas ir parādīts šajā instrukcijā (skatīt lappusi 16).

Transportēšana.

Uz litija jonu akumulatoriem attiecas Bīstamo preču likuma prasības. Lietotājs var pārvadāt akumulatorus pa autoceļiem, neievērojot papildu prasības.

Kad to nosūta trešās puses (piem.,: gaisa transports vai ekspeditors), jāievēro īpašas prasības attiecībā uz iepakojumu un marķējumu. Šādā gadījumā, sagatavojot iepakojumu, jākonsultējas ar bīstamo kravu ekspertu. Pārvadājiet akumulatorus tikai tad, ja korpuss nav bojāts. Noņemiet atvērtnes kontaktus un iepakojiet akumulatoru tā, lai tas nepārvietotos iepakojumā. Lūdzu, ņemiet vērā arī visus citus valsts noteikumus.

Apkope un serviss.



Ekstremālos darba apstākļos, apstrādājot metālus, izstrādājuma iekšpusē var uzkrāties vadītspējīgi putekļi. Caur ventilācijas atverēm bieži izpūti izstrādājuma iekšpusi ar sausu un eļļu nesaturošu saspiestu gaisu.

Izstrādājumus, kas ir saskārušies ar azbestu, nedrīkst izmantot, veicot remontu. Utilizējiet ar azbestu piesārņotus izstrādājumus atbilstoši valstī spēkā esošajiem priekšrakstiem par azbestu saturošu atkritumu utilizēšanu.

Ja kādam no FEIN izstrādājumiem un piederumiem ir nepieciešams remonts, vērsieties FEIN servisā vietnē www.fein.com.

Atjaunojiet uzlīmes un brīdinājuma paziņojumus uz izstrādājuma, kad tie nolietojas.

Izmantojiet tikai FEIN oriģinālās rezerves daļas. Aktuālais rezerves daļu saraksts izstrādājumam ir atrodams vietnē www.fein.com.

Vajadzības gadījumā lietotājs var saviem spēkiem nomainīt šādas daļas:
nomaināmos darbinstrumentus, akumulatoru

Garantija.

Garantija izstrādājumam tiek noteikta atbilstoši spēkā esošajai tās valsts likumdošanai, kurā izstrādājums ir ticis laists pārdošanā. Bez tam firma FEIN nosaka izstrādājumam garantiju atbilstoši FEIN garantijas deklarācijai.

Izstrādājuma piegādes komplektā var būt iekļauta tikai daļa no šajā lietošanas pamācībā aprakstītajiem vai attēlotajiem piederumiem.

Atbilstības deklarācija.

CE apliecinājums ir derīgs tikai Eiropas Savienības un EBTA (Eiropas Brīvās tirdzniecības asociācijas) valstīm un tikai izstrādājumiem, kas paredzēti ES vai EBTA tirgum. Pēc izstrādājuma laišanas ES tirgū UKCA zīme zaudē derīgumu.

UKCA apliecinājums attiecas tikai uz Lielbritānijas tirgu (Anglija, Velsa un Skotija) un tikai uz izstrādājumiem, kas paredzēti Apvienotās Karalistes tirgum. Pēc produkta laišanas ES tirgū CE zīme zaudē derīgumu.

Ekspluatācijas pārtraukšana

1. Atvienojiet izstrādājumu no elektrotīkla vai izņemiet akumulatoru.
2. Nomontējiet izstrādājumā uzmontētos ievietojamos darbarīkus un piederumus.

Vides aizsardzība, atbrīvošanās no nolietotajiem izstrādājumiem.

Neizmetiet akumulatorus sadzīves atkritumos!

Nolietotie elektroinstrumenti, to iesaiņojums un piederumi jānogādā otrreizējai pārstrādei apkārtējai videi nekaitīgā veidā.

Akumulatori jānogādā otrreizējai pārstrādei tikai izlādētā stāvoklī.

Ja akumulatori nav pilnīgi izlādēti, tie jāpasargā no iespējama īsslēguma, pārļīmējot pāri kontaktiem līmlenti.

Tikai ES valstīm:























saskaņā ar Eiropas Direktīvu 2006/66/EK bojātas vai lietotas baterijas ir jāsavāc atsevišķi un jāpārstrādā videi nekaitīgā veidā.

Piederumi.

Izmantojiet tikai FEIN oriģinālos piederumus, kas ir paredzēti šim izstrādājumam. Izstrādājumam atļautie piederumi ir norādīti vietnē www.fein.com.

正本使用说明书的翻译。

使用的符号，缩写和代名词。

符号，图例	解说
	务必阅读附带的文件，例如使用说明书以及一般性的安全提示。
	不可以触摸电动工具的转动部件。
	请遵循旁边文字或插图的指示！
	请留意注文上的提示！
	一般性的禁止符号。禁止执行此步骤。
	AMPSHare 是共享电池系统，让您只需一块电池即可使用来自许多专业品牌的多种电动工具。
	进行这个步骤前先从电动工具上取出蓄电池。否则可能因为不小心启动电动工具而造成伤害。
	工作时必须戴上护目镜。
	工作时必须戴上耳罩。
	工作时要戴上工作手套。
	不可以为损坏的蓄电池充电。
	防止电池受热，例如：防止持续日照、防火、防尘、防水和防潮。
	附加资讯。
	握持部位
	开动
	关闭
	参阅“操作指示。”
	顺时针旋转
	逆时针旋转
	注意： 勿直视亮着的灯！
	证明此电动工具符合欧洲共同体的规定标准。
	确认电动工具符合英国（英格兰，威尔士，苏格兰）的法规。

符号, 图例	解说
	已确认该电动工具符合欧亚关税同盟 (白俄罗斯、俄罗斯、吉尔吉斯斯坦、哈萨克斯坦和亚美尼亚) 的国家技术法规。
	此标志证实本产品在美国和加拿大完成认证。
	本提示指出潜伏的危险状况。它们可能导致严重的伤害甚至造成死亡。
	回收图案: 标明可以再利用的物料
	分开收集损坏的电动工具, 电子和电动产品, 并且以符合环保要求的方式回收可利用的资源。
	表示必须单独分开收集和废弃处置的可回收包装和产品。
	蓄电池类型
	充电器类型
1.  2.  3.  4. 	1. 档/2. 档/3. 档/4. 档
	在钢材上的钻孔直径
	在木材上的钻孔直径
	在石材上的钻孔直径
	夹头夹紧范围
	螺丝直径
	重量符合 EPTA-Procedure 01 的规定
	小转速
	大转速
	缩小扭力
	加大扭力
*	扭矩取决于所用的充电电池。给出的值适用于充电电池 ProCORE 18V 8 Ah。
(**)	可以包含数字或字母
(Ax - Zx)	供内部使用的标签

符号	国际通用单位	解说
U	V ₋₋₋	电压
f	Hz	频率
n_0	/min, min ⁻¹ , rpm, r/min	空转转速 (使用完全充电的蓄电池)
n_S	/min, min ⁻¹	冲击次数
$M...$	Nm	扭力 (最大 / 硬 / 软)
T_{CHARGE}	°C	充电时允许的环境温度
\emptyset	mm	圆形零件的直径

符号	国际通用单位	解说
L_{pA}	dB	声压水平
L_{wA}	dB	声功率水平
L_{pCpeak}	dB	最高声压水平
$K_{...}$		不确定性系数
a	m/s^2	振荡发射值根据 EN 62841 (三向量量和)
$a_{h,D}$	m/s^2	在金属上钻孔时的平均振荡值
$a_{h,ID}$	m/s^2	在混凝土上钻孔时的平均振荡值
a_h	m/s^2	振动总值的算术平均值
	m, s, kg, A, mm, V, W, Hz, N, °C, dB, min, m/s^2	国际性单位系统 SI 中的标准单位和引用单位。

有关您的安全。

警告 阅读所有的安全规章和指示。如未遵循安全规章和指示，可能遭受电击，产生火灾和/或造成严重伤害。

妥善保存所有的安全规章和指示以便日后查阅。

 详细阅读并彻底了解本使用说明书和附带的“一般性安全规章”(书目码 3 41 30 465 06 0)后，才可以使用本电动工具。妥善保存上述文件以方便日后查阅。赠送或贩卖本电动工具时，务必把这些文件转交给受赠者或买主。

同时也要注意各国有关的工作安全规定。

该电动工具的使用规定。

该手持式、充电电池驱动的螺丝电钻如果安装了 FEIN 许可的附件和配件，便可以在能够遮蔽风雨的工作场所中用于拧入和拧出螺栓和螺母、在金属、木材、塑料中进行钻孔和上螺栓以及在石材中进行冲击钻孔 (ASCM18-4 QMP AS (**))，不用冷却水。

在受干扰的环境中，可能会降低操作品质，例如机器暂时丧失功能，暂时降低功能或暂时无法如预期地操作机器，此时操作人员必须及时采取因应措施以便排除障碍。

针对电钻的安全规章。

针对所有工作的安全指示。

进行冲击钻孔时要佩戴防护耳罩。噪音可能影响您的听力。

使用辅助手柄。无法正确控制机器，可能造成意外伤害。

在从事附件或螺栓可能触及暗装电缆的作业时，可以通过绝缘握持面来握住该电动工具。与带电导线接触也会使该电动工具的金属零件带电并导致触电。

使用长钻头时的安全指示。

切勿以高于钻头最大允许转速的速度工作。当钻头离开工件空转时，如果转速过高钻头可能会稍微弯曲，进而造成伤害。

始终以低转速起钻，在钻头接触工件时也一样。当钻头离开工件空转时，如果转速过高钻头可能会稍微弯曲，进而造成伤害。

操作时勿过度施压，只能沿着钻头方向施力。钻头可能弯曲进而折断，或导致操作失控并造成伤害。

特殊的安全指示。

请勿使用已损坏的电动工具。每次使用电动工具前，请检查外壳和其他部件是否有裂纹或断裂等损坏。

只使用经认可的充电电池。使用不兼容的充电电池时，螺丝电钻无法启动。

注意隐藏的电线，瓦斯管和水管。工作前必须先检查工作范围，例如使用金属探测仪。

戴上防护用品。根据适用情况，使用面罩，安全护目镜或安全眼镜。适用时，戴上防尘面具，听力保护器，手套和能挡小磨料或工件碎片的工作围裙。眼防护罩必须挡住各种操作产生的飞屑。防尘面具或口罩必须能够过滤操作产生的颗粒。长期暴露在高强度噪音中会引起失聪。

在高空作业时，请封锁工作区域下方的区域，并始终固定住电动工具和工件防止它们落下。

只在稳定的工作台面上使用电动工具并确保立足稳固。

固定好工件。使用固定装置比用手更能够夹紧工件。

好好地握牢电动工具。可能会出现短暂的高反应力矩。

不要处理含碳物质。有发生火灾的危险。

不要加工 CFK (碳纤维增强塑料) 或含石棉的材料。这些物质可能致癌。

切勿使用螺丝或钉子在电动工具上固定铭牌和标签。如果破坏了机器的绝缘功能便无法防止电击。

只能使用电动工具制造商特别设计和许可的附件。即使能够将其它的工具安装到本电动工具上，并不代表能够确保操作安全。

定期使用非金属工具清洁电动工具的通风孔。马达的风扇会把灰尘吸入机壳中。机器内部如果堆积了大量的金属粉尘容易造成触电。

不可以近距离的直视电动工具灯泡所发出的灯光。勿将灯光对准在工地附近停留的旁观者眼睛。照明装置投射的光线可能有害眼睛。

电动工具不可以指向您自己，其他人或动物。锋利或炙热的安装工具可能造成伤害。

使用和处理蓄电池（蓄电池块）。

这些安全须知仅适用于 18V FEIN 锂离子 AMPShare 电池。

请只将该电池用于 AMPShare 合作伙伴的产品中。标有 AMPShare 的 18V 充电电池与以下产品完全兼容：

- FEIN 18V AMPShare 系统的所有产品
- AMPShare 合作伙伴的所有 18V 产品。

使用错误的、损坏的、修理过的或翻新的电池、仿制品和第三方产品工作和给其充电时，存在火灾危险和/或爆炸危险。

留意产品使用说明书中的电池推荐。只有这样才能安全地使用电池和产品，并避免造成电池过载危险。

只使用 FEIN 或 AMPShare 合作伙伴推荐的充电器给电池充电。对于适用于特定电池类型的充电器，如果用它给其他电池充电，则有造成火灾的危险。

电池交付时未充满电。为确保电池充满电，请在首次使用前将电池在充电器中充满电。

请将电池存放在儿童够不到的地方。

不得拆卸、打开或压碎电池。请勿使电池遭受机械冲击。如果电池损坏或使用不当，则可能释放出有害蒸气和流出有害液体。蒸气可能会刺激呼吸道。流出的电池液体可能会引起皮肤刺激或化学烧伤。

如果皮肤与电池液体接触，请立即用大量水冲洗。如果电池液体进入眼睛，请用干净的水清洗眼睛并立即就医！

如果相邻的物品沾上了电池液体，请检查所涉的部件。通过戴上防护手套避免与接触皮肤。用干的厨房用纸清洁部件，或在必要时更换部件。释放出的蒸气可能刺激呼吸道。流出的电池液体可能会引起皮肤刺激或化学烧伤。

不要短接电池。请将不用的电池远离回形针、硬币、钥匙、钉子、螺栓或其它可引起触点跨接的金属小物件。电池触点之间短路可导致烫伤或火灾。

钉子或螺丝刀等尖锐的物品或外力作用可能会损坏电池。这可能会引发内部短路的情况，进而可能导致电池燃烧、冒烟、爆炸或过热。

切勿保养损坏的电池。电池的所有维护工作只能由制造商或授权的客户服务中心进行。



防止电池受热，例如：防止持续日照、防火、防尘、防水和防潮。有爆炸危险和短路危险。



请只在环境温度 -20°C 到 $+50^{\circ}\text{C}$ 之间使用和存放电池。不要在例如夏季将电池放在车中。取决于设备，当温度 $< 0^{\circ}\text{C}$ 时电池性能可能受到限制。

请只在环境温度 0°C 到 $+35^{\circ}\text{C}$ 之间时给电池充电。只在环境温度在 $+10^{\circ}\text{C}$ 到 $+35^{\circ}\text{C}$ 之间时，才用 USB 接口给电池充电。在规定温度范围之外充电会损坏电池或增加火灾危险。

小心处理已放电的电池。电池是危险源，因为它们可能会造成非常高的短路电流。即使锂离子电池看起来在已放电的状态下，但它们也决不会完全放电。

不要将电池浸入液体中，例如：（盐）水或饮料中。与液体接触可能会损坏电池。这可能导致电池发热、冒烟、起火或爆炸。不要继续使用该电池并联系 FEIN 授权的客户服务部门。

不要使用损坏的电池。只要电池出现异常情况（例如：冒烟、发热、变色或变形），就必须立即停止使用该电池。如果继续使用，则电池可能会发热和冒烟、起火或爆炸。

不要拆解、挤压电池，或将电池丢入火中或使其过热。如不重视，则有燃烧和火灾危险。请遵照制造商的规定进行操作。

用水、沙子或灭火毯扑灭燃烧的锂离子电池。

避免物理撞击/冲击。物体撞击和击穿可能会损坏电池。这可能导致电池泄漏、发热、冒烟、起火或爆炸。

绝不能在无人照看的情况下给电池充一晚电。如不重视，则可能有火灾危险和爆炸危险。

除非需要使用，否则不要将电池从原始包装中取出。

仅在电动工具关闭时取出电池。

在电动工具上进行作业之前，请从电动工具中取出电池。如果电动工具意外启动，则有造成受伤的危险。

避免让电池受潮或进水。如果电池和电动工具的接触点变质，请用干净的干布擦拭。

在运输和存放期间，请从电动工具中取出电池。

请遵守 FEIN 或 AMPShare 合作伙伴充电器使用说明书中的安全须知。

振动和噪声排放值

在这些操作规程中给出的振动和噪声排放值全部根据 EN 62841 中的标准化测量方法测得，可用于电动工具之间的比较。它们也适用于振动和噪声暴露的初步评估。

 所给出的振动和噪声排放值针对的是该电动工具的主要应用。

但是，如果将该电动工具用于其他应用，使用不同的附件或保养不足，那么总振动和噪声排放值将会有所不同。这些情况都会显著增加整个作业空间的振动和噪声暴露。

为了准确估计振动和噪声暴露，还应考虑设备关机的时间或正在运行但未实际使用的时间。这样可以显著降低整个作业空间的振动和噪声暴露。

 规定额外的安全措施，以保护操作员免受振动和噪声的影响，例如：保养电动工具和附件、保持双手温暖、组织作业流程。

处理对身体有害的粉尘

在用本产品进行去除材料的工作过程时会产生危险的粉尘。

接触或吸入一些粉尘，例如石棉和含石棉材料、含铅油漆、金属、某些类型的木材、矿物质、岩石材料中的硅酸盐颗粒、油漆溶剂、木材防腐剂、船舶防污涂料可能

引起过敏反应、呼吸道疾病、癌症或生殖危害。吸入粉尘造成的风险取决于接触程度。请使用适用于所形成的粉尘的抽吸装置以及个人防护用品。确保工作场所通风良好。只让专业人员加工含石棉的材料。

在不利的条件下，木材粉尘和轻金属粉尘、磨削粉尘和化学物质的高温混合物本身就可以点燃或造成爆炸。避免火花飞向集尘容器方向以及避免产品和研磨材料过热。及时清空集尘容器。参考原料制造商的加工说明以及本国适用于待加工材料的法规。

试运行。

每次使用本产品之前进行以下步骤：

- 检查产品的状态和功能是否正常。
- 检查附件是否在固定牢固。

操作。

等待马达完全静止之后才可以使用转向变换开关和换挡开关。

务必将换挡开关推到尽头。否则会损坏电动工具。

工作区域照明灯闪烁 5 秒表示电动工具过载。

过载时电动工具会自动关闭。

把转向变换开关调整在中央的位置，以避免无意间开动机器，例如搬运机器时。

电子控制的扭力关闭功能（参考页数 10–11）。

待马达完全静止后才可以设定扭力。

扭力关闭取决于所选的对扭矩的反应（请见操作单元）。

电机在达到设置的扭矩时关闭并发出信号声（在已激活时）。关闭之后，可松开开/关按钮，然后再重新将其按下，以继续上螺栓。

您可以开启和关闭信号声。

在钻孔模式“”下作业时，不进行电子扭力关闭。

用力地把电动工具顶在螺丝上，这样才能够确保良好的工作结果。

在低扭力档，会降低最大转速。

操作单元

按钮 (1)、(2) 和 (3) 用于调整工作模式或选择对扭矩的反应。

所选的按钮亮绿灯。在按下按钮时，会发出信号声。通过按下按钮 (2) 超过 3 秒接通或关闭信号声。

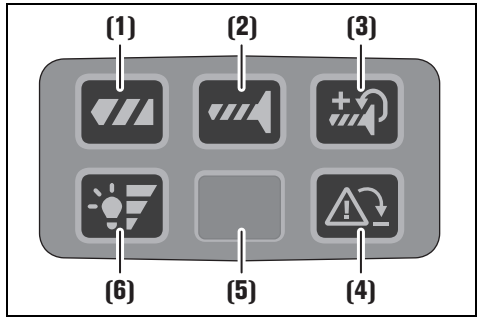

(1) 钻孔

扭矩关闭停用。

(2) 上螺栓

扭矩关闭启用。

电机在达到设置的扭矩后关闭。

(3) 带校直的上螺栓

带校直的扭矩关闭启用。

达到设置的扭矩后，电机以低速继续转动。

(4) 反弹监控

该按钮用于一次性关闭反弹监控。

在下次启动产品时，反弹监控重新激活。

- 按钮亮绿灯：反弹监控已激活（基本设置）
- 按钮亮红灯：反弹监控关闭或损坏。
如果反弹监控损坏，则按钮亮红灯并且该按钮无效。在无该功能的情况下，可以继续使用该电动工具。立即让有资格的专业人员只用原厂备件修理该电动工具。
- 按钮闪烁红灯（5 秒）：附件卡住

(5) 工作区域照明灯

(6) 工作区域照明灯的亮度调整



该按钮用于调整工作区域照明灯的亮度等级。

分级 0-1-2-3-0

正确地使用蓄电池。

只能在 0 °C ...+35 °C (32 °F ...95 °F) 的温度范围内给充电电池充电。充电过程开始时，电池的温度必须在电池充电温度范围内。

电池充电状态指示器（参考页数 15）。

充电状态可以通过电池上的电池充电状态指示器的绿色 LED 指示灯指示。按下电池充电状态指示器的按钮  或者  来查看充电状态。

如果按下充电状态指示器的按钮后 LED 指示灯没有亮起，则电池有缺陷，必须更换。

防掉落绳

为了高空作业，可以在规定的固定点系上一根适合于产品的防掉落绳。

只允许由了解工具安全性和工具高空使用方法的、接受过培训的人员在高空作业。

警告 只使用满足以下标准的防掉落绳。否则这可能会造成重伤或死亡。

- 只允许使用满足现行 ANSI/ISEA 121 要求并且不超出最大 1.2 m 延伸长度的防掉落绳。
- 请注意，包括所安装配件的电动工具总重量不要超过防掉落绳允许的最大负荷。

请遵守防掉落绳随附的安全须知和使用说明。

每次使用之前，都要检查防掉落绳是否损坏，例如：织物被割破、撕裂或磨损以及接缝损坏。不允许使用损坏的防掉落绳，要立即更换。

每次使用之前，都要检查电动工具上的固定点是否坚固和是否有裂纹和锋利边缘等损坏。松动或损坏的固定点不允许用于固定防掉落绳。

不允许将防掉落绳用于自身防坠落，不得将其固定在自己身上。

不要尝试接住掉落的电动工具。

不要在运动的部件附近使用防掉落绳。防掉落绳可能将其缠住并造成很大的危险。

使用防掉落绳之前，检查电动工具上的可拆卸部件是否紧固。

确保防掉落绳的使用不影响电动工具和其防护装置的使用。

仅以此处所示的方式将防掉落绳连接到为该电动工具设计的固定点（请参见第 16 页）。

运输。

这些锂离子充电电池符合危险品法规的要求。这些充电电池可由用户在公路上运输，没有额外的限制。

通过第三方（例如：空运或运输公司）发货时，必须注意对包装和标记的特殊要求。在准备包装件方面必须请教危险物品专家。

只发送外壳未损坏的电池。用胶带包住裸露的电池触点，并以不能在包装中移动的方式包装电池。也请注意遵守其他可能出现的国家法规。

保养和维护。

 在极端使用条件下，在加工金属时可能会在产品内部沉积导电粉尘。应经常用干燥、无油的压缩空气通过通风口吹扫产品的内部。

与石棉接触过的产品不允许寄送去维修。请按照当地有关处理含石棉废物的规定处理受石棉污染的产品。

如果修理时需要 FEIN 的产品和配件，请联系 www.fein.com 联系 FEIN 上的 FEIN 客服中心。

更新产品上的贴纸和警告提示，如果它们已经过旧和磨损。

只使用 FEIN 的原厂备件。本产品的最新备件列表请登录网址 www.fein.com 查看。

以下零件您可以根据需要自行更换：

机器的安装工具，蓄电池

保修。

有关本产品的保修条件，请参考购买国的相关法律规定。此外 FEIN 还提供制造厂商的保修服务。有关保修的细节，请向您的专业经销商，FEIN 在贵国的代理或您的 FEIN 顾客服务中心询问。

本使用说明书中提到的或标示的配件，只有一部分是包含在本产品的供货范围内。

合格说明。

CE 声明 仅对欧盟和 EFTA（欧洲自由贸易联盟）的国家，及针对欧盟或 EFTA 市场的产品有效。当产品在欧盟市场流通后，UKCA（英国合格评定标志）商标即失效。

UKCA 声明 仅适用于英国市场（英格兰，威尔士和苏格兰），及适用于针对英国市场的产品。一旦产品进入英国市场，CE 标志便失效。

退役。

1. 断开产品的电源或取出电池。
2. 拆下安装在产品上的附件和配件。

环境保护和废物处理。

 不要将电池丢入生活垃圾中！

必须以符合环保要求的方式处理包装材料和废弃的电动工具与附件。

放空蓄电池的电并根据规定处理待废弃的蓄电池。

如果蓄电池未完全放空电量，为了安全的理由可以使用胶带贴住蓄电池的触点，以防止发生短路。

仅对于欧盟国家：

根据欧盟准则 2006/66/EC，必须分类收集损坏或用过的电池并环保地回收利用。

配件。

只使用规定用于本产品的 FEIN 原厂配件。允许用于本产品的配件请登录网址 www.fein.com 查看。

China RoHS Status Certificate

中国 RoHS 认证概况

Table of Toxic and Hazardous Substances/Elements and their Content
as required by China's Management Methods for Controlling Pollution by Electronic Information Products

有毒有害物质 / 成分及其含量表

- 根据《中国电子信息产品污染控制管理办法》要求

部件名称 Component name	有害物质 Hazardous substance					
	铅 (Pb)	汞 (Hg)	镉 (Cd)	六价铬 (Cr (VI))	多溴联苯 (PBB)	多溴二苯醚 (PBDE)
电子配件 Electronics (PCB, switch, wiring etc.)	x	o	x	o	o	o
发动机 Motor	x	o	o	o	o	o
电源线 Power cord	x	o	o	o	o	o
基础零件 Fastener elements	x	o	o	o	o	o
金属零件 Metal parts	x	o	o	o	o	o
电源 Power supplies	x	o	o	o	o	o
铜管件 Brass parts	x	o	o	o	o	o
铝件 Aluminium parts	x	o	o	o	o	o
电池 Battery	x	o	x	o	o	o
充电器 Battery charger	x	o	x	o	o	o

本表格依据 SJ/T 11364 的规定编制。























O : 表示该有害物质在该部件所有均质材料中的含量均在 GB/T 26572 规定的限量要求以下。







X : 表示该有害物质至少在该部件的某一均质材料中的含量超出 GB/T 26572 规定的限量要求。

This table was developed according to the provisions of SJ/T 11364.O: The content of such hazardous substance in all homogeneous materials of such component is below the limit required by GB/T 26572.X: the content of such hazardous substance in a certain homogeneous material of such component is beyond the limit required by GB/T 26572

正本使用說明書的翻譯。

使用的符號，縮寫和代名詞。

符號，圖例	解說
	必須閱讀附帶的文件，例如使用說明書以及一般性的安全提示。
	不可以觸摸電動工具的轉動部件。
	請遵循旁邊文字或插圖的指示！
	請遵循注文上的指示！
	一般性的禁止符號。禁止執行此步驟。
	AMPSHare 是共享電池系統，讓您只需一塊電池即可使用來自許多專業品牌的多種電動工具。
	進行這個步驟前先從電動工具上取出蓄電池。否則可能因為不小心啟動電動工具而造成傷害。
	工作時必須戴上護目鏡。
	工作時必須戴上耳罩。
	工作時要戴上工作手套。
	不可以為損壞的蓄電池充電。
	防止電池受熱，例如：防止持續日照、防火、防塵、防水和防潮。
	
	附加資訊。
	握持部位
	開動
	關閉
	參閱 " 操作指示。 "
	順時針旋轉
	逆時針旋轉
	注意： 勿直視亮著的燈！
	證明此電動工具符合歐洲共同體的規定標準。
	確認電動工具符合英國（英格蘭，威爾士，蘇格蘭）的法規。

符號, 圖例	解說
	已確認該電動工具符合歐亞關稅同盟 (白俄羅斯、俄羅斯、吉爾吉斯斯坦、哈薩克斯坦和亞美尼亞) 的國家技術法規。
	此標誌證實本產品在美國和加拿大完成認證。
	本標示提示潛伏的危險狀況。它們可能導致嚴重的傷害甚至造成死亡。
	回收圖案：標明可以再利用的物料
	分類收集已損壞的電動工具，電子和電動產品，並且以符合環保要求的方式回收，可使有用物料循環再用。
	表示必須單獨分開收集和廢物處置的可回收包裝和產品。
	蓄電池類型
	充電器類型
1.  2.  3.  4. 	1. 檔/2. 檔/3. 檔/4. 檔
 \varnothing  Fe	在鋼材上的鑽孔直徑
 \varnothing 	在木材上的鑽孔直徑
 \varnothing 	在石材上的鑽孔直徑
	夾頭夾緊範圍
	螺絲直徑
	重量符合 EPTA-Procedure 01 的規定
	慢速
	快速
	縮小扭力
	加大扭力
*	扭矩取決於所用的鋰電池。給出的值適用於鋰電池 ProCORE 18V 8 Ah。
(**)	可以包含數字或字母
(Ax - Zx)	供內部使用的標籤

符號	國際通用單位	解說
U	V=	電壓
f	Hz	頻率
n_0	/min, min ⁻¹ , rpm, r/min	空轉轉速 (使用完全充電的蓄電池)
n_S	/min, min ⁻¹	衝擊次數
$M_{..}$	Nm	扭力 (最大 / 硬 / 軟)
T_{CHARGE}	°C	充電時允許的環境溫度
\varnothing	mm	圓形零件的直徑

符號	國際通用單位	解說
L_{pA}	dB	聲壓水平
L_{wA}	dB	聲壓功率水平
L_{pCpeak}	dB	最高聲壓水平
$K_{...}$		不確定系數
a	m/s^2	振蕩發射值根據 EN 62841 (三向矢量和)
$a_{h,D}$	m/s^2	在金屬上鑽孔時的平均振蕩值
$a_{h,ID}$	m/s^2	在混凝土上鑽孔時的平均振蕩值
a_h	m/s^2	振動總值的算術平均值
	m, s, kg, A, mm, V, W, Hz, N, °C, dB, min, m/s^2	國際性單位系統 SI 中的標準單位和引用單位。

有關您的安全。

警告 閱讀所有的安全規章和指示。如未遵循安全規章和指示，可能遭受電擊，產生火災和/或造成嚴重傷害。

妥善保存所有的安全規章和指示以便日後查閱。

 詳細閱讀並徹底了解本使用說明書和附帶的“一般性安全規章”(文件編號 3 41 30 465 06 0)後，才可以使用本電動工具。妥善保存上述文件以方便日後查閱。贈送或售賣本電動工具時，務必把這些文件轉交給受贈者或使用者。

同時也要注意各國有關的工作安全規定。

該電動工具的使用規定。

該手持式、鋰電池驅動的螺絲電鑽如果安裝了 FEIN 許可的配件和附件，便可以在能夠遮蔽風雨的工作場所中用於擰入和擰出螺栓和螺母，在金屬、木材、塑料中進行鑽孔和上螺絲以及在石材中進行沖擊鑽孔 (ASCM18-4 QMP AS (**))，不用冷卻水。

在受干擾的環境中，可能會降低操作品質，例如機器暫時喪失功能，暫時降低功能或暫時無法如預期地操作機器，此時操作人員必須及時採取因應措施以便排除障礙。

針對電鑽的安全規章。

針對所有工作的安全指示。

進行衝擊鑽孔時要佩戴防護耳罩。噪音可能影響您的聽力。

使用輔助手柄。無法正確控制機器，可能造成意外傷害。

在從事配件或螺絲可能觸及暗裝電線的作業時，可以通過絕緣握持面來握住該電動工具。與帶電導線接觸也會使該電動工具的金屬零件帶電並導致觸電。

使用長鑽頭時的安全指示。

切勿以高於鑽頭最大允許轉速的速度工作。當鑽頭離開工件空轉時，如果轉速過高鑽頭可能會稍微彎曲，進而造成傷害。

始終以低轉速起鑽，在鑽頭接觸工件時也一樣。當鑽頭離開工件空轉時，如果轉速過高鑽頭可能會稍微彎曲，進而造成傷害。

操作時勿過度施壓，只能沿著鑽頭方向施力。鑽頭可能彎曲進而折斷，或導致操作失控並造成傷害。

特別安全說明。

請勿使用已損壞的電動工具。每次使用電動工具前，請檢查外殼和其他部件是否有裂紋或斷裂等損壞。

只使用經認可的鋰電池。使用不兼容的鋰電池時，螺絲電鑽無法啟動。

注意隱藏的電線，瓦斯管和水管。工作前必須先檢查工作範圍，例如使用金屬探測儀。

戴上防護用品。根據適用情況，使用面罩，安全護目鏡或安全眼鏡。適用時，戴上防護面具，聽力保護器，手套和能擋小磨料或工件碎片的工作圍裙。眼防護罩必須擋住各種操作產生的飛屑。防護面具或口罩必須能夠過濾操作產生的顆粒。長期暴露在高強度噪音中會引起失聰。

在高空作業時，請封鎖工作區域下方的區域，並始終固定住電動工具和工件防止它們落下。

只在穩定的工作檯面上使用電動工具並確保立足穩固。

固定好工件。使用固定夾具或鉗台比用手持更能夠夾緊工件。

穩固地握牢電動工具。可能會出現短速的高反應力矩。

不要處理含鎂物質。有發生火災的危險。不要加工 CFK (碳纖維增強塑料) 或含石棉的材料。這些物質可能致癌。

切勿使用螺絲或鉚釘在電動工具上固定名牌和標識。如果破壞了機器的絕緣功能便無法防止電擊。

只能使用電動工具製造商特定設計和認可的附件。即使能夠將其它的工具安裝到本電動工具上，並不代表能夠確保操作安全。

定期使用非金屬工具清潔電動工具的通風孔。馬達的風扇會把灰塵吸入機殼中。機器內部如果堆積了大量的金屬塵容易造成觸電。

不可以近距離的直視電動工具燈泡所發出的燈光。勿將燈光對準在工地附近停留的旁觀者眼睛。照明裝置投射的光線可能有害眼睛。

電動工具不可以指向您自己，其他人或動物。鋒利或炙熱的安裝工具可能造成傷害。

使用和處理蓄電池（蓄電池塊）。

這些安全須知僅適用於 18V FEIN 鋰離子 AMPShare 電池。

請只將該電池用於 AMPShare 合作夥伴的產品中。標有 AMPShare 的 18V 充電電池與以下產品完全兼容：

- FEIN 18V AMPShare 系統的所有產品
- AMPShare 合作夥伴的所有 18V 產品。

使用錯誤的、損壞的、修理過的或翻新的電池、仿製品和第三方產品工作和給其充電時，存在火災危險和/或爆炸危險。

留意產品使用說明書中的電池推薦。只有這樣才能安全地使用電池和產品，並避免造成電池過載危險。

只使用 FEIN 或 AMPShare 合作夥伴推薦的充電器給電池充電。對於適用於特定電池類型的充電器，如果用它給其他電池充電，則有造成火災的危險。

電池交付時未充滿電。為確保電池充滿電，請在首次使用前將電池在充電器中充滿電。

請將電池存放在兒童夠不到的地方。

不得拆卸、打開或壓碎電池。請勿使電池遭受機械衝擊。如果電池損壞或使用不當，則可能釋放出有害蒸氣和流出有害液體。蒸氣可能會刺激呼吸道。流出的電池液體可能會引起皮膚刺激或化學燒傷。

如果皮膚與電池液體接觸，請立即用大量水沖洗。如果電池液體進入眼睛，請用乾淨的水清洗眼睛並立即就醫！

如果相鄰的物品沾上了電池液體，請檢查所涉的部件。通過戴上防護手套避免與接觸皮膚。用乾的廚房用紙清潔部件，或在必要時更換部件。釋放出的蒸氣可能刺激呼吸道。流出的電池液體可能會引起皮膚刺激或化學燒傷。

不要短接電池。請將不用的電池遠離回形針、硬幣、鑰匙、釘子、螺栓或其它可引起觸點跨接的金屬小物件。電池觸點之間短路可導致燙傷或火災。

釘子或螺絲刀等尖銳的物品或外力作用可能會損壞電池。這可能會引發內部短路的情況，進而可能導致電池燃燒、冒煙、爆炸或過熱。

切勿保養損壞的電池。電池的所有維護工作只能由製造商或授權的客戶服務點進行。



防止電池受熱，例如：防止持續日照、防火、防塵、防水和防潮。有爆炸危險和短路危險。



請只在環境溫度 -20 °C 到 +50 °C 之間使用和存放電池。不要在例如夏季將電池放在車中。取決於設備，當溫度 < 0 °C 時電池性能可能受到限制。

請只在環境溫度 0 °C 到 +35 °C 之間時給電池充電。只在環境溫度在 +10 °C 到 +35 °C 之間時，才用 USB 接口給電池充電。在規定溫度範圍之外充電會損壞電池或增加火災危險。

小心處理已放電的電池。電池是危險源，因為它們可能會造成非常高的短路電流。即使鋰離子電池看起來在已放電的狀態下，但它們也決不會完全放電。

不要將電池浸入液體中，例如：（鹽）水或飲料中。與液體接觸可能會損壞電池。這可能導致電池發熱、冒煙、起火或爆炸。不要繼續使用該電池並聯繫 FEIN 授權的客戶服務部門。

不要使用損壞的電池。只要電池出現異常情況（例如：冒煙、發熱、變色或變形），就必須立即停止使用該電池。如果繼續使用，則電池可能會發熱和冒煙、起火或爆炸。

不要拆解、擠壓電池，或將電池丟入火中或使其過熱。如不重視，則有燃燒和火災危險。請遵照製造商的規定進行操作。

用水、沙子或滅火毯撲滅燃燒的鋰離子電池。

避免物理撞擊/衝擊。物體撞擊和擊穿可能會損壞電池。這可能導致電池洩漏、發熱、冒煙、起火或爆炸。

絕不能在無人照看的情況下給電池充一晚電。如不重視，則可能有火災危險和爆炸危險。

除非需要使用，否則不要將電池從原始包裝中取出。

僅在電動工具關閉時取出電池。

在電動工具上進行作業之前，請從電動工具中取出電池。如果電動工具意外啟動，則有造成受傷的危險。

避免讓電池受潮或進水。如果電池和電動工具的接觸點變潮，請用乾淨的干布擦拭。

在運輸和存放期間，請從電動工具中取出電池。

請遵守 FEIN 或 AMPShare 合作夥伴充電器使用說明書中的安全須知。

振動和噪聲排放值

在這些操作規程中給出的振動和噪聲排放值全部根據 EN 62841 中的標準化測量方法測得，可用於電動工具之間的比較。它們也適用於振動和噪聲暴露的初步評估。

 所給出的振動和噪聲排放值針對的是該電動工具的主要應用。

但是，如果將該電動工具用於其他應用，使用不同的配件或保養不足，那麼總振動和噪聲排放值將會有所不同。這些情況都會顯著增加整個作業空間的振動和噪聲暴露。

為了準確估計振動和噪聲暴露，還應考慮設備關機的時間或正在運行但未實際使用的時間。這樣可以顯著降低整個作業空間的振動和噪聲暴露。

 規定額外的安全措施，以保護操作員免受振動和噪聲的影響，例如：保養電動工具和配件、保持雙手溫暖、組織作業流程。

處理對身體有危害的廢塵

在用本產品進行去除材料的工作過程時會產生危險的粉塵。

接觸或吸入一些粉塵，例如石棉和含石棉材料、含鉛油漆、金屬、某些類型的木材、礦物質、岩石材料中的矽酸鹽顆粒、油漆溶劑、木材防腐劑、船舶防污塗料可能

引起過敏反應、呼吸道疾病、癌症或生殖危害。吸入粉塵造成的風險取決於接觸程度。請使用適用於所形成的粉塵的抽吸裝置以及個人防護用品。確保工作場所通風良好。只讓專業人員加工含石棉的材料。

在不利的條件下，木材粉塵和輕金屬粉塵、磨削粉塵和化學物質的高溫混合物本身就可以點燃或造成爆炸。避免火花飛向集塵容器方向以及避免產品和研磨材料過熱。及時清空集塵容器。參考原料製造商的加工說明以及本國適用於待加工材料的法規。

試運行。

每次使用本產品之前進行以下步驟：

- 檢查產品的狀態和功能是否正常。
- 檢查配件是否在固定牢固。

操作。

等待馬達完全靜止之後才可以使用轉向變換開關和換檔開關。

務必將換檔開關推到盡頭。否則會損壞電動工具。

工作區域照明燈閃爍 5 秒錶示電動工具過載。

過載時電動工具會自動關閉。

把轉向變換開關調整在中央的位置，以避免無意間開動機器，例如搬運機器時。

電子控制的扭力關閉功能 (參考頁數 10–11)。

待馬達完全靜止後才可以設定扭力。

扭力關閉取決於所選的對扭矩的反應 (請參見操作單元)。

電機在達到設置的扭矩時斷開並發出信號聲 (在已激活時)。斷開之後，可鬆開開 / 關按鈕，然後再重新將其按下，以繼續上螺栓。

您可以開啟和關閉信號聲。

在鑽孔模式 "  " 作業時，不進行電子扭力關閉。

用力地把電動工具頂在螺絲上，這樣才能夠確保良好的工作結果。

在低扭力檔，會降低最大轉速。

操作單元

按鈕 (1)、(2) 和 (3) 用於調整工作模式或選擇對扭矩的反應。

所選的按鈕亮綠燈。在按下按鈕時，會發出信號聲。通過按下按鈕 (2) 超過 3 秒接通或關閉信號聲。

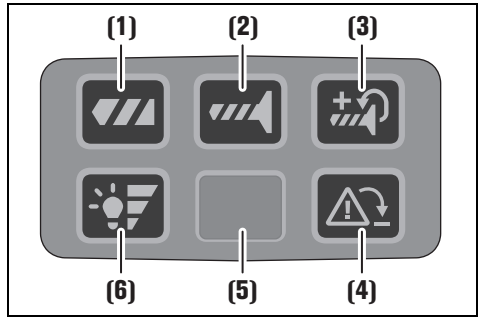

(1) 鑽孔

扭矩關斷停用。

(2) 上螺栓

扭矩關斷啟用。

馬達在達到設置的扭矩後關斷。

(3) 帶校直的上螺栓

帶校直的扭矩關斷啟用。

達到設置的扭矩後，馬達以低速繼續轉動。

(4) 反彈監控

該按鈕用於一次性關閉反彈監控。

在下次啟動產品時，反彈監控重新激活。

- 按鈕亮綠燈：反彈監控已激活 (基本設置)
- 按鈕亮紅燈：反彈監控關閉或損壞。
如果反彈監控損壞，則按鈕長亮紅燈並且該按鈕無效。在無該功能的情況下，可以繼續使用該電動工具。立即讓有資格的專業人員只用原廠備件修理該電動工具。
- 按鈕閃爍紅燈 (5 秒)：配件卡住

(5) 工作區域照明燈

(6) 工作區域照明燈的亮度調整



該按鈕用於調整工作區域照明燈的亮度等級。

分級 0-1-2-3-0

正確地使用蓄電池。

只能在 0 °C ... +35 °C (32 °F ... 95 °F) 的溫度範圍內為鋰電池充電。充電過程開始時，鋰電池的溫度必須在鋰電池充電溫度範圍內。

電池充電狀態指示器 (參考頁數 15)。

充電狀態可以通過電池上的電池充電狀態指示器的綠色 LED 指示燈指示。按下電池充電狀態指示器的按鈕  或者  來查看充電狀態。

如果按下充電狀態指示器的按鈕後 LED 指示燈沒有亮起，則電池有缺陷，必須更換。

防掉落繩

為了高空作業，可以在規定的固定點綁上一條適合產品的防掉落繩。

只允許由了解工具安全性和工具高空使用方法的、接受過訓練的人員在高空作業。

 **警告** 只使用符合以下標準的防掉落繩。否則可能會造成重傷或死亡。

- 只允許使用符合現行 ANSI/ISEA 121 要求且不超出最大 1.2 m 延伸長度的防掉落繩。
- 請注意，包括所安裝附件的電動工具總重量不要超過防掉落繩允許的最大負荷。

請遵守防掉落繩隨附的安全須知和使用說明。

每次使用前，都要檢查防掉落繩是否損壞，例如：織物被割破、撕裂或磨損以及接縫損壞。不允許使用損壞的防掉落繩，要立即更換。

每次使用前，都要檢查電動工具上的固定點是否緊固和是否有裂痕和鋒利邊緣等損壞。鬆脫或損壞的固定點不允許用於固定防掉落繩。

不允許將防掉落繩用於自身防墜落，不得固定在自己身上。

不要嘗試接住掉落的電動工具。

請勿在運動的部件附近使用防掉落繩。防掉落繩可能會將其纏住並造成很大的危險。

使用防掉落繩前，檢查電動工具上的可拆卸部件是否緊固。

確保防掉落繩的使用不會影響電動工具及其防護裝置的使用。

僅以此處所示的方式將防掉落繩連接到為該電動工具設計的固定點（請參見第 16 頁）。

運輸。

這些鋰離子充電電池符合危險品法規的要求。這些充電電池可由用戶在公路上運輸，沒有額外的限制。

通過第三方（例如：空運或運輸公司）發貨時，必須注意對包裝和標記的特殊要求。在準備包裝件方面必須請教危險物品專家。

只發送外殼未損壞的電池。用膠帶包住裸露的電池觸點，並以不能在包裝中移動的方式包裝電池。也請注意遵守其他可能出現的國家法規。

保養和維護。

 在極端使用條件下，在加工金屬時可能會在產品內部沉積導電粉塵。應經常用乾燥、無油的壓縮空氣通過通風口吹掃產品的內部。

與石棉接觸過的產品不允許寄送去維修。請按照當地有關處理含石棉廢物的規定處理受石棉污染的產品。

如果修理時需要 FEIN 的產品和附件，請聯繫 www.fein.com 聯繫 FEIN 上的 FEIN 客服中心。

更新產品上的貼紙和警告提示，如果它們已經過舊和磨損。

只使用 FEIN 的原廠備件。本產品的最新備件列表請登錄網址 www.fein.com 查看。

以下零件您可以根據需要自行更換：

機器器的安裝工具，蓄電池

保修。

有關本產品的保修條件，請參考購買國的相關法律規定。此外 FEIN 還提供製造廠商的保修服務。有關保修的細節，請向您的專業經銷商，FEIN 在貴國的代理或您的 FEIN 顧客服務中心詢問。

本使用說明書中提到的或標示的附件，只有一部分是包含在本產品的供貨範圍中。

合格說明。

CE 聲明 僅對歐盟和 EFTA（歐洲自由貿易聯盟）的國家，及針對歐盟或 EFTA 市場的產品有效。當產品在歐盟市場流通後，UKCA（英國合格評定標誌）商標即失效。

UKCA 聲明 僅適用於英國市場（英格蘭，威爾士和蘇格蘭），及適用於針對英國市場的產品。一旦產品進入英國市場，CE 標誌便失效。

退役。

1. 斷開產品的電源或取出電池。
2. 拆下安裝在產品上的附件和配件。

環境保護和廢物處理。

 不要將電池丟入生活垃圾中！

必須以符合環保要求的方式處理包裝材料和廢棄的電動工具與附件。

放空蓄電池的電並根據規定處理待廢棄的蓄電池。

如果蓄電池未完全放空電量，為了安全的理由可以使用膠帶貼住蓄電池的觸點，以防止發生短路。

僅對於歐盟國家：





















根據歐盟準則 2006/66/EC，必須分類收集損壞或用過的電池並環保地回收利用。







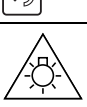

















附件。

只使用規定用於本產品的 FEIN 原廠附件。允許用於本產品的附件請登錄網址 www.fein.com 查看。

사용 설명서 원본의 번역본.

사용 기호, 약어와 의미.

기호, 부호	설명
	반드시 첨부되어 있는 사용 설명서와 일반 안전수칙을 읽으십시오.
	전동공구의 회전하는 부위를 만지지 마십시오.
	문장이나 그림에 나와있는 지시 사항을 반드시 준수하십시오!
	옆에 나와있는 사항을 준수해야 합니다!
	일반적인 금지 표지. 이 행동은 금지되어 있습니다.
	AMPSHare 는 여러 전문 브랜드의 많은 공구를 하나의 배터리로 사용할 수 있는 공통 배터리 시스템입니다.
	이 작업을 하기 전에 배터리를 전동공구에서 빼어 놓으십시오. 그렇지 않으면 전동공구가 실수로 작동하게 되어 상해를 입을 수 있습니다.
	작업할 때 보안경을 착용하십시오.
	작업할 때 귀마개를 사용하십시오.
	작업할 때 보호장갑을 착용하십시오.
	손상된 배터리는 충전하지 마십시오.
	예를 들어, 지속적인 직사광선과 같은 열, 불, 오염, 물 및 습기로부터 배터리를 보호하십시오.
	추가 정보.
	손잡이 면
	스위치 켜기
	스위치 끄기
	"사용 방법." 부분 참조
	우측 회전
	좌측 회전
	주의: 켜져 있는 램프 안으로 들여다보지 마십시오!
	전동공구가 EU (유럽연합) 해당 지침에 적합하다는 것을 증명합니다.
	전동공구가 영국 (잉글랜드, 웨일스, 스코틀랜드) 의 지침에 적합하다는 것을 확인합니다.

기호, 부호	설명
	본 전동공구가 관세동맹 (벨라루스, 러시아, 키르기스스탄, 카자흐스탄, 아르메니아) 의 국가기술규정을 준수함을 확인합니다.
	이 표시는 본 제품이 미국과 캐나다에서 인가 받았음을 확인합니다.
	이 표시는 중상이나 치명적인 부상을 유발할 수 있는 위험한 상황이 될 수 있다는 것을 나타냅니다.
	리사이클링 표시: 재생 가능한 소재임을 나타냅니다
	폐기용 전동공구와 기타 전기 및 전동 제품은 별도로 수거하여 환경 친화적인 방법으로 재활용 수 있도록 해야 합니다.
	별도로 수집 및 폐기해야 하는 재활용 가능한 포장 및 제품을 표시합니다.
	배터리 타입
	충전기 타입
1.  2.  3.  4. 	1. 단 / 2. 단 / 3. 단 / 4. 단
  Fe	드릴 직경, 철재
 	드릴 직경, 목재
 	드릴 직경, 석재
	척 고정 부위
	스크류 직경
	EPTA-Procedure 01에 따른 중량
	저속
	고속
	토크 감소
	토크 증가
*	토크는 사용된 배터리에 따라 상이합니다. 제시된 값은 ProCORE 18V 8 Ah 배터리에 해당합니다.
(**)	숫자나 알파벳을 포함할 수 있습니다
(Ax - Zx)	내부 용도용 표시

부호	국제 단위	설명
U	V $\overline{\text{---}}$	전기 직류 전압
f	Hz	주파수
n_0	/min, min $^{-1}$, rpm, r/min	무부하속도 (완전히 충전된 배터리 경우)
n_S	/min, min $^{-1}$	타격률
$M_{..}$	Nm	토크 (최대 / 하드 / 소프트)*
T_{CHARGE}	°C	충전 시 허용 주변 온도
\emptyset	mm	원형 부품의 직경

부호	국제 단위	설명
L_{pA}	dB	음압 레벨
L_{wA}	dB	음향 레벨
L_{pCpeak}	dB	최고 음압 레벨
$K...$		불확정성
a	m/s^2	EN 62841 에 따른 진동 방출치 (3 방향의 벡터값)
$a_{h,D}$	m/s^2	급속에 드릴작업 시 평균 진동치
$a_{h,ID}$	m/s^2	콘크리트에 임팩트 드릴작업 시 평균 진동치
a_h	m/s^2	전체 진동값의 산술적 평균치
	m, s, kg, A, mm, V, W, Hz, N, °C, dB, min, m/s^2	국제 단위 시스템 SI 의 기본 및 유도 단위

안전 수칙.

경고 모든 안전 수칙과 지시 사항을 상세히 읽고 꼭 지켜야 합니다. 안전 수칙과 지시 사항을 지키지 않으면 화재 위험이 있으며 갑작 혹은 중상을 입을 수 있습니다. 추후 참고용으로 모든 안전 수칙과 지시 사항을 잘 보관하십시오.

이전동공구의 사용 설명서와 첨부된 "일반 안전 수칙" (문서 번호 3 41 30 465 06 0) 을 자세히 읽고 완전히 이해한 후에 기기를 사용하십시오. 나중에 사용할 경우를 위해 위의 자료를 잘 보관하고 전동공구를 인도하거나 매각할 경우 설명서도 함께 전달하십시오.

또한 국내의 해당 작업 안전 규정을 준수하십시오.

전동 공구의 용도.

배터리로 작동하는 휴대용 전동 드라이버는 날씨로부터 보호된 환경에서 물 공급 없이 FEIN 이 승인한 삽입 톨과 액세서리를 사용하여 나사와 너트를 조이고 풀며 금속, 목재, 플라스틱에 구멍을 뚫고 조이며 석재에 천공 (ASCM18-4 QMP AS (**)) 을 위한 제품입니다.

방해 요소가 있는 환경에서는 작동 성능이 저하될 수 있습니다, 즉 일시적인 장애, 일시적인 기능과 규정에 따른 작동 상태가 저하될 수 있습니다. 이 경우를 해결하려면 작업자가 개입해야 합니다.

드릴 머신용 안전 수칙.

모든 작업 시 안전 수칙.

임팩트 드릴작업을 할 때 귀마개를 착용하십시오. 소음의 영향으로 청각을 상실할 수 있습니다.

보호 손잡이를 사용하십시오. 기기에 대한 통제를 잃게 되면 상해를 입을 수 있습니다.

삽입 톨 또는 나사가 숨겨진 전선에 닿을 수 있는 작업 시 전동 공구의 절연된 그림 면을 잡으십시오. 전도성 라인을 접촉하면 금속 장치 부품에 전압이 흘러 감전을 초래할 수 있습니다.

긴 비트로 작업 시 안전 수칙.

절대 비트의 최대 허용 속도보다 높은 속도로 작업하지 마십시오. 높은 속도에서 비트가 공작물에 닿지 않고 회전할 경우 비트가 약간 휘 수 있으며 부상을 유발할 수 있습니다.

드릴작업은 항상 낮은 속도에서 비트가 공작물에 접한 경우에 시작하십시오. 높은 속도에서 비트가 공작물에 닿지 않고 회전할 경우 비트가 약간 휘 수 있으며 부상을 유발할 수 있습니다.

과도한 압력을 가하지 말고 비트에 새로 방향으로만 누르십시오. 비트가 휘 수 있으며 이로 인해 부러지거나 통체가 어려워져 부상을 유발할 수 있습니다.

특별 안전 수칙.

손상된 전동공구를 사용하면 안됩니다. 전동공구를 사용하기 전에 하우징과 기구 구성품이 균열이나 파손 등 손상되지 않았는지 점검하십시오.

승인된 배터리만 사용하십시오. 호환되지 않는 배터리를 사용하면 기체가 시동하지 않습니다.

보이지 않는 부위에 있는 배선 및 배판 여부를 확인하십시오. 작업을 시작하기 전에 금속 탐지기 등을 사용하여 작업 분야를 점검하십시오.

작업자는 보호장비를 착용해야 합니다. 작업에 따라 안면 마스크나 보안경을 사용하십시오. 필요한 경우 분진 마스크, 귀마개, 보호장갑을 사용하고 연마로 인한 미세한 소재 분자에 접하게 되는 것을 방지하는 특수 작업용 에프론을 착용하십시오. 다양한 작업을 할 때 공중에 떠다니는 이물질로부터 눈을 보호해야 합니다. 분진 마스크나 호흡 마스크로 기기 사용 시 발생하는 분진을 여과해야 합니다. 작업자가 장기간 강한 소음 환경에서 작업하면 청력을 상실할 수도 있습니다.

높은 곳에서 작업할 때 작업 영역 아래 공간을 차단하고 전동 공구와 작업물이 떨어지지 않게 항상 고정하십시오.

전동 공구는 안정적인 작업 표면에서만 사용하고 작업자가 안전하게 서 있도록 유의하십시오.

작업물을 잘 고정하십시오. 고정장치에 장착하여 작업하면 손으로 잡는 것보다 더 안전합니다.

전동공구를 꼭 잡으십시오. 갑자기 강한 반동력이 생길 수 있습니다.

마그네슘을 함유한 소재에 작업하지 마십시오. 화재 위험이 있습니다.

탄소 섬유 강화 플라스틱 (CFP) 소재와 적면 소재에 작업하지 마십시오. 이는 발암성 물질로 간주됩니다.

전동공구에 있는 상표나 표지를 나사로 조이거나 리벳을 박으면 안됩니다. 절연 상태가 손상되면 감전으로부터 안전하지 못합니다.

전동공구 제조사가 특별히 개발하거나 허용하지 않은 액세서리를 사용하지 마십시오. 액세서리가 귀하의 전동공구에 맞는다고 해서 안전한 작동을 보장하는 것이 아닙니다.

정기적으로 전동공구의 환기구를 비금속 공구를 사용하여 닦아 주십시오. 모터의 블로어로 인해 하우징 안으로 먼지가 모입니다. 금속성 분진이 지나치게 쌓이면 감전될 위험이 있습니다.

절대로 가까운 거리에서 전동공구의 램프 불빛 안으로 들어다보지 마십시오. 또한 주위에 있는 다른 사람의 눈에 불빛을 비추지 마십시오. 조명 기기에서 발생하는 광선이 눈에 유해할 수 있기 때문입니다.

전동공구를 작업자 자신이 아닌 다른 사람 혹은 동물에 향하게 하지 마십시오. 날카롭거나 뜨거운 액세서리로 인해 상해를 입을 수 있습니다.

배터리 (배터리 팩)의 사용과 취급.

이 안전 지침은 18V FEIN 리튬 이온 AMPShare 배터리에만 적용됩니다.

이 배터리는 AMPShare 파트너의 제품에만 사용하십시오. AMPShare 표시가 있는 18V 배터리는 다음의 제품과 완벽히 호환됩니다.

- FEIN 18V AMPShare 시스템의 모든 제품
- AMPShare 파트너의 모든 18V 제품.

잘못된, 손상된, 수리된 또는 재생된 배터리, 모조품 및 타사 제품으로 작업하고 충전할 때 화재위험 및/또는 폭발 위험이 있습니다.

제품의 사용 설명서에 있는 배터리 권장사항에 유의하십시오. 이 경우에만 배터리와 제품을 위험 없이 작동할 수 있고 배터리가 위험한 과부하로부터 보호됩니다.

FEIN 또는 AMPShare 파트너가 권장하는 충전기로서만 배터리를 충전하십시오. 특정한 유형의 배터리에 적합한 충전기를 다른 배터리와 함께 사용하면 화재 위험이 있습니다.

배터리는 부분 충전되어 공급됩니다. 배터리의 완전한 성능을 보장하기 위해 첫 사용 전 배터리를 충전기에서 완전히 충전하십시오.

어린이가 접근할 수 없는 곳에 배터리를 보관하십시오.

배터리를 분해하고, 개방하거나 파손하면 안 됩니다. 배터리를 기계적 충격에 노출하지 마십시오. 배터리 손상 및 잘못 사용하는 경우 위험한 증기 및 액체가 유출할 수 있습니다. 증기는 호흡기를 자극할 수 있습니다. 유출하는 배터리 액은 피부 자극 또는 화상을 초래할 수 있습니다.

피부가 배터리 액과 접촉하는 경우 즉시 충분한 물로 씻어 내십시오. 배터리 액이 안구에 유입하는 경우 안구를 청결한 물로 씻고 즉시 의사의 진료를 받으십시오!

배터리 액이 인접한 물체를 적신 경우 해당 부품을 점검하십시오. 보호 장갑을 착용하여 피부 접촉을 피하십시오. 해당 부품을 건조한 키친타월로 청소하거나, 필요시 해당 부품을 교환하십시오. 유출하는 증기는 호흡기를 자극할 수 있습니다. 유출하는 배터리 액은 피부 자극 또는 화상을 초래할 수 있습니다.

배터리를 단락하지 마십시오. 사용하지 않는 배터리는 사무용 클립, 동전, 열쇠, 못, 나사 또는 접점을 연결할 수 있는 기타 작은 금속 물체와 멀리 두십시오. 배터리 접점 간의 단락은 화상 또는 화재를 유발할 수 있습니다.

예를 들어, 못 또는 드라이버와 같은 보폭한 물체 또는 의 부힘에 의해 배터리가 손상될 수 있습니다. 내부 단락이 발생할 수 있고 배터리가 연소하고 연기를 내고, 폭발하거나 과열될 수 있습니다.

손상된 배터리를 절대 수리하지 마십시오. 배터리의 모든 수리는 반드시 제조사 또는 권한이 있는 고객 서비스센터에서 해야 합니다.



예를 들어, 지속적인 직사광선과 같은 열, 불, 오염, 물 및 습기로부터 배터리를 보호하십시오. 폭발과 단락 위험이 있습니다.



배터리는 주변 온도 -20°C 및 +50°C 사이에서만 작동하고 보관하십시오. 배터리를 예를 들어, 여름에 자동차 내부에 두지 마십시오. 온도가 < 0°C 미만인 경우 장치별 성능 제한이 발생할 수 있습니다.

배터리는 주변 온도 0°C 및 +35°C 사이에서만 충전하십시오. 배터리는 주변 온도 +10°C 및 +35°C 사이에서 USB 연결로만 충전하십시오. 온도 범위를 벗어나 충전하면 배터리를 손상하거나 화재 위험이 높아질 수 있습니다.

방전된 배터리는 조심스럽게 취급하십시오. 배터리는 매우 높은 단락 전류를 유발할 수 있기 때문에 위험합니다. 절령 리튬이온 배터리가 방전된 상태에 있더라도 절대 완전히 방전되지는 않습니다.

배터리를 액체에 담그지 마십시오(예: (소금물) 물 또는 음료). 액체와 접촉하면 배터리를 손상시킬 수 있습니다. 이로 인해 열변화, 연기 발생, 점화 또는 배터리를 폭발할 수 있습니다. 배터리를 더 사용하지 말고 FEIN 이 인증한 고객 서비스에 연락하십시오.

손상된 배터리를 사용하지 마십시오. 예를 들어, 냄새 발생, 열, 변색 또는 변형과 같은 비정상적인 특성이 있는 경우 배터리 사용을 즉시 중지해야 합니다. 계속 작동하는 경우 배터리가 열과 연기를 발생하고 점화되거나 폭발할 수 있습니다.

배터리를 개방하지 말고 깰, 누르거나 과열시키거나 연소시키지 마십시오. 유의하지 않는 경우 연소와 화재 위험이 있습니다. 제조사의 지시 사항을 따르십시오.

연소하는 리튬이온 배터리는 물, 모래 또는 소화용 덮개로 소화하십시오.

물리적인 충격/영향을 피하십시오. 충격 및 물체의 침입은 배터리를 손상할 수 있습니다. 이로 인해 누출, 열변화, 연기 발생, 점화 또는 배터리 폭발을 초래할 수 있습니다.

배터리를 감독 없이 야간에 절대 충전하지 마십시오. 유의하지 않으면 경우에 따라 화재와 폭발 위험이 있습니다.

배터리를 사용하는 경우에만 순정 포장에서 배터리를 꺼내십시오.

전동 공구가 꺼진 상태에서만 배터리를 떼어내십시오.

전동 공구에서 작업하기 전에 전동 공구에서 배터리를 꺼내십시오. 전동 공구가 감독 없이 시동하면 상해 위험이 있습니다.

배터리를 습기와 물로부터 보호된 상태로 유지하십시오. 배터리와 전동 공구의 오염된 연결부를 건조하고 청결한 헝겊으로 청소하십시오.

전동 공구를 운송하고 보관할 때 배터리를 꺼주십시오.

FEIN 또는 AMPShare 파트너의 충전기 사용 설명서에 있는 안전 지침을 따르십시오.

진동 및 소음 방출치

이러한 지침에 나온 진동 및 소음 방출치는 EN 62841 에 명시된 표준 측정 절차에 따라 측정되었으며 전동공구를 서로 비교하는 데 사용할 수 있습니다. 또한 진동 및 소음 방출의 잠정적 평가에 적합합니다.

 지정된 진동 및 소음 방출치는 전동공구의 주요 용도를 나타냅니다.

그러나 전동공구를 다른 용도에 사용하거나 다른 장착 액세서리를 사용하거나 유지관리가 불충분한 경우, 전체 진동치와 소음 방출치가 다를 수 있습니다. 이로 인해 전체 작업 시간 동안 진동 및 소음 오염이 크게 증가할 수 있습니다.

진동 및 소음 오염의 정확한 추정치는 기기가 꺼졌거나 작동 중이지만 실제로 사용하지 않은 시간도 고려해야 합니다. 이를 통해 전체 작업 시간 동안 진동 및 소음 오염을 크게 줄일 수 있습니다.

 진동 및 소음의 영향으로부터 작업자를 보호하기 위해 다음의 추가 안전 조치를 취하십시오: 전동공구 및 장착 액세서리 유지, 순 맞게 준비, 작업 프로세스 구성.

위험한 분진의 취급

이 제품으로 재료 제거 작업 시 위험할 수 있는 분진이 발생할 수 있습니다.

예를 들어, 석면, 석면 함유 물질, 납 함유 페인트, 금속, 일부 유형의 목재, 광물, 암석 기반 재료의 규산염 입자, 페인트용제, 목재 방부제, 선박용 방오제 등의 분진을 접촉하거나 흡입하면 알레르기 반응, 호흡기 질환, 암 또는 생식 기능 손상을 유발할 수 있습니다. 분진 흡입으로 인한 위험은 노출에 따라 상이합니다. 발생하는 분진에 적합한 흡입장치와 개인 보호 장비를 사용하십시오. 작업장에 환기가 잘 되게 하십시오. 석면이 함유된 물질의 처리는 반드시 전문가에게 맡기십시오.

목재 분진 및 경금속 분진, 연삭 분진과 화학물질 성분의 뜨거운 혼합물은 부적합한 조건에서 자연 발화하거나 폭

발을 유발할 수 있습니다. 분진 용기 방향으로 불꽃이 튀지 않게 하고 제품과 연마물이 과열되지 않게 하십시오. 분진 용기를 적시에 비우십시오. 재료 제조사의 가공 지침 및 가공할 재료에 대해 해당 국가에서 적용되는 규정에 유의하십시오.

시동.

제품을 사용하기 전에 항상 다음 단계를 실행하십시오.

- 제품의 상태와 기능이 올바른지 점검하십시오.
- 삽입 톨이 단단히 위치하는지 점검하십시오.

조작.

회전 방향 선택 스위치와 기어 선택 스위치는 모터가 정지된 상태에서만 작동해야 합니다.

기어 선택 스위치를 항상 끝까지 밀어 주십시오. 그렇지 않으면 전동공구가 손상될 수 있습니다.

작업 범위 조명이 5 초 동안 점멸하며 전동 공구의 과부하를 표시합니다.

전동공구가 과부하되면 자동으로 꺼집니다.

운반 시 기기가 실수로 작동하는 것을 방지하려면 회전방향 선택 스위치를 가운데로 두십시오.

전자식 토크 셋오프 기능(10-11 면 참조).

모터가 정지된 상태에서만 토크를 조절하십시오.

토크 차단은 선택한 토크 특성에 따라 상이합니다 (조작 유닛 참조).

설정된 토크에 도달하면 모터가 꺼지고 신호음이 울립니다 (활성화된 경우). 꺼진 후 켜기/끄기 스위치에서 손을 떼 후 다른 계절 작업을 위해 스위치를 다시 누르십시오. 신호음을 켜거나 끌 수 있습니다.

드릴링 “” 모드에서 작업 시 전자식 토크 차단이 실시되지 않습니다.

좋은 작업 결과를 얻으려면 전동공구를 나사에 세게 대고 돌려야 합니다.

낮은 토크에서는 최대 속도가 감소됩니다.

깨어장치

버튼 (1), (2) 및 (3) 은 작업 모드를 설정하거나 토크 특성을 선택하는 데 사용됩니다.

선택한 버튼이 녹색으로 점등합니다. 버튼을 누르면 신호음이 울립니다. 버튼 (2) 를 3 초 이상 누르면 신호음이 켜지거나 꺼집니다.

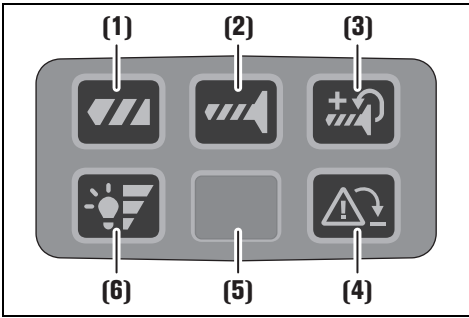

(1) 드릴링

토크 차단이 비활성화되었습니다.

(2) 나사 체결

토크 차단이 활성화되었습니다.

설정된 토크에 도달한 후 모터가 꺼집니다.

(3) 재조정 포함 나사 체결

재조정 포함 토크 차단이 활성화되었습니다.

설정된 토크에 도달한 후 모터가 감소된 속도로 더 회전합니다.

(4) 역회전 모니터링

이 버튼은 역회전 모니터링을 한 번 끄는 데 사용됩니다. 제품을 다음에 시동하면 역회전 모니터링이 다시 활성화됩니다.

- 버튼 녹색 점등: 역회전 모니터링 활성화 (기본 설정)
- 버튼 적색 점등: 역회전 모니터링이 꺼졌거나 결함이 있습니다.
역회전 모니터링에 결함이 있으면 버튼이 계속 적색으로 점등하고 버튼이 작동하지 않습니다. 전동 공구는 이 기능 없이도 계속 작동할 수 있습니다. 전동 공구는 자격을 갖춘 전문 기사에게 즉시 맡겨 반드시 정품 교체 부품으로 수리받으십시오.
- 버튼 적색 점멸 (5 초): 삽입 툴 막힘

(5) 작업 범위 조명

(6) 작업 범위 조명 밝기 설정

이 버튼은 작업 범위 조명의 밝기 단계 설정에 사용됩니다.

단계 0-1-2-3-0

배터리 취급.

배터리는 온도 범위 0°C ~ +35°C (32°F ~ 95°F) 에서만 충전하십시오. 배터리 온도가 충전 과정 시작 시 배터리 충전 온도 범위 내에 있어야 합니다.

배터리에 있는 충전 상태 표시기 (15 번 참조).

충전 상태는 배터리의 충전 상태 표시기의 녹색 LED 로 표시할 수 있습니다. 충전 상태를 나타내려면 충전 상태 표시기용 버튼 또는 을 누르십시오.

충전 상태 표시기 버튼을 누른 후 LED 가 켜지지 않으면 배터리가 고장난 것이므로 교체해야 합니다.

추락 방지장치

높은 곳에서 작업할 때 제품에 적합한 추락 방지장치를 지정된 고정 지점에 설치할 수 있습니다.

높은 곳에서 작업은 공구 안전 및 높은 곳에서 공구 사용에 관한 지식을 갖추고 교육을 이수한 작업자가 해야 합니다.

⚠ 경고 다음의 기준을 충족하는 추락 방지장치만 사용하십시오. 그렇게 하지 않으면 심각한 상해 또는 치명상을 입을 수 있습니다.

- 현재 적용되는 ANSI/ISEA 121 요구 사항을 충족하고 최대 늘어진 벨트 길이인 1.2m 를 초과하지 않는 추락 방지장치만 사용하십시오.
- 조립된 액세서리를 포함한 전동 공구의 총중량이 추락 방지장치의 허용 최대 하중을 초과하지 않는 것에 유의하십시오.

추락 방지장치에 첨부된 안전수칙과 설명서를 준수하십시오.

매번 사용하기 전에 절단, 찢어짐 또는 헤어짐 조직과 손상된 솔기와 같은 손상이 없는지 추락 방지장치를 점검하십시오. 손상된 추락 방지장치는 사용하면 안 되고 즉시 교체해야 합니다.

매번 사용하기 전에 전동 공구의 고정 지점이 올바르게 위치하는지, 균열과 날카로운 모서리와 같은 손상이 없는지 점검하십시오. 느슨하거나 손상된 고정 지점을 추락 방지장치 고정에 사용하면 안 됩니다.

자신을 보호하기 위해 추락 방지장치를 사용하거나 자신에게 고정하지 마십시오.

떨어지는 전동 공구를 잡으려고 시도하지 마십시오.

움직이는 부품 근처에서는 추락 방지장치를 사용하지 마십시오. 추락 방지장치가 끼어 큰 위험을 유발할 수 있습니다.

추락 방지장치를 사용하기 전에 전동 공구의 분리 가능한 부품이 단단히 위치하는지 점검하십시오.

추락 방지장치의 사용으로 인해 전동 공구와 보호 장치의 사용에 영향을 주지 않도록 하십시오.

추락 방지장치를 여기에 나와 있는 방법으로도만 전동공구의 고정 지점에 연결하십시오. (16 번 참조).

운송.

Li-ion 배터리는 위험물 관련법의 요구 사항을 준수합니다. 배터리는 추가 제한 없이 사용자가 도로에서 운송할 수 있습니다.

제삼자를 통한 배송 시 (예: 항공 운송 또는 탁송) 포장 및 표시에 관한 별도의 요구 사항에 유의해야 합니다. 이와 관련하여 포장을 준비할 때 위험물 전문가의 도움을 받아야 합니다.

하우징이 손상되지 않은 경우에만 배터리를 배송하십시오. 개방된 접점을 테이프로 붙이고 배터리가 포장 내에서 움직이지 않도록 포장하십시오. 추가적인 국내 규정에도 유의하십시오.

수리 및 서비스.



극한 사용 조건에서 금속 가공 시 전도성 분진이 제품의 내부에 침전될 수 있습니다. 건조하고 기름기가 없는 압축공기로 환기구를 통해 제품 내부를 자주 불어내십시오.

석면과 접하게 된 제품은 수리를 맡겨서는 안됩니다. 석면으로 오염된 제품은 석면 쓰레기 처리에 관한 각 국가의 해당 규정에 따라 처리해야 합니다.

수리가 필요한 FEIN 제품 및 액세서리가 있는 경우 www.fein.com 에서 FEIN 서비스에 문의하십시오.

제품이 오래되거나 마모된 경우 스티커와 경고 사항을 교체하십시오.

반드시 FEIN 정품 교체 부품을 사용하십시오. 제품에 대한 최신 교체 부품 목록은 www.fein.com 에 있습니다.

다음 부속품은 필요에 따라 직접 교환하실 수 있습니다: 장착용 액세서리, 배터리

품질 보증 및 법적 책임.

제품에 대한 품질 보증은 유통하는 국가의 법적 규정에 따라 유효합니다. 더불어 FEIN 사는 FEIN 제조사 보증서에 부응하는 품질 보증을 합니다.

제품의 공급 범위에는 이 사용 설명서에 설명되거나 그림으로 표시된 액세서리 중 일부만 포함되었을 수 있습니다.

적합성에 관한 선언.

CE 인증은 EU 국가들과 EFTA (유럽자유무역연합) 에서만, 그리고 EU 또는 EFTA 시장용 제품에만 적용됩니다. 제품이 EU 시장에 출시되면 UKCA 마크는 그 유효성을 상실합니다.

UKCA 인증은 영국 (잉글랜드, 웨일스, 스코틀랜드) 에서만, 그리고 영국 시장용 제품에만 적용됩니다. 제품이 영국 시장에 출시되면 CE 마크는 그 유효성을 상실합니다.

작동 중단.

1. 제품을 전원에서 분리하거나 배터리를 제거하십시오.
2. 제품에 조립된 삽입 톨과 액세서리를 분해하십시오.

환경 보호, 처리.

배터리를 가정 쓰레기로 버리지 마십시오!

포장재, 폐기용 전동공구 및 액세서리는 친환경적인 방법으로 재활용할 수 있도록 분류해야 합니다.

배터리를 반드시 방전된 상태로 폐기하십시오.

완전히 방전되지 않은 배터리는 단락되는 것을 방지하기 위해 단자 부위에 접착 테이프를 붙여 절연하십시오.

EU 국가에만 해당:























유럽 가이드라인 2006/66/EG 에 따라 결함이 있거나 사용한 배터리는 분리수거하여 환경친화적으로 재활용해야 합니다.

액세서리.

해당 제품에 맞는 FEIN 정품 액세서리만 사용하십시오. 제품에 허용된 액세서리는 www.fein.com 에 있습니다.

คำแปลของหนังสือคู่มือการใช้งานฉบับต้นแบบ

สัญลักษณ์ อักษรย่อ และคำศัพท์ที่ใช้

สัญลักษณ์ ตัวอักษร	คำอธิบาย
	ต้องอ่านเอกสารที่แนบมา เช่น หนังสือคู่มือการใช้งาน และคำเตือนทั่วไปเพื่อความปลอดภัย
	อย่าสัมผัสส่วนที่หมุนของเครื่องมือไฟฟ้า
	ปฏิบัติตามคำสั่งที่เป็นตัวหนังสือหรือรูปภาพด้านตรงข้าม!
	ปฏิบัติตามข้อสังเกตตามเนื้อหาที่อยู่ข้างเคียง!
	ป้ายการห้ามทั่วไป ห้ามการกระทำนี้
	AMPSHare เป็นระบบแบตเตอรี่ที่ใช้ร่วมกันที่ช่วยให้ท่านใช้เครื่องมือมากมายจากแบรนด์มืออาชีพจำนวนมากด้วยแบตเตอรี่เพียงก้อนเดียว
	ก่อนเริ่มขั้นตอนการทำงานนี้ ต้องถอดแบตเตอรี่ออกจากเครื่องมือไฟฟ้า มิฉะนั้นจะได้รับอันตรายจากการบาดเจ็บอันเกิดจากเครื่องมือไฟฟ้าติดขึ้น โดยไม่ตั้งใจ
	สวมอุปกรณ์ป้องกันตาขณะปฏิบัติงาน
	สวมอุปกรณ์ป้องกันหูขณะปฏิบัติงาน
	สวมถุงมือป้องกันขณะปฏิบัติงาน
	อย่าชาร์จแบตเตอรี่ที่ชำรุด
 	ปกป้องแบตเตอรี่จากความร้อน ต. ข. เช่น จากแสงแดดส่องต่อเนื่อง ไฟ สิ่งสกปรก น้ำ และ ความชื้น
	ข้อมูลเพิ่มเติม
	พื้นผิวจับ
	เปิดสวิตช์
	ปิดสวิตช์
	ดูบท "คำแนะนำในการปฏิบัติงาน"
	การหมุนตามเข็มนาฬิกา
	การหมุนทวนเข็มนาฬิกา
	ข้อควรระวัง: อย่ามองเข้าไปในหลอดไฟที่เปิดสวิตช์อยู่!
	ยืนยันว่าเครื่องมือไฟฟ้าสอดคล้องกับระเบียบของสหภาพยุโรป
	ยืนยันว่าเครื่องมือไฟฟ้าสอดคล้องกับระเบียบของบริเตนใหญ่ (อังกฤษ เวลส์ และสกอตแลนด์)

สัญลักษณ์ ตัวอักษร	คำอธิบาย
	ยืนยันว่าเครื่องมือไฟฟ้าสอดคล้องกับกฎระเบียบทางเทคนิคแห่งชาติของสหภาพศุลกากร (เบลารุส รัสเซีย คีร์กีซสถาน คาซัคสถาน และอาร์มีเนีย)
	สัญลักษณ์นี้ยืนยันการรับรองของผลิตภัณฑ์นี้ในประเทศสหรัฐอเมริกาและแคนาดา
	เครื่องหมายนี้แจ้งถึงสถานการณ์ที่อาจเป็นอันตราย ที่อาจทำให้บาดเจ็บอย่าง ร้ายแรงหรือถึงตายได้
	สัญลักษณ์รีไซเคิล: วัสดุที่ระบุนี้เป็นวัสดุที่รีไซเคิลได้
	ต้องคัดแยกเครื่องมือไฟฟ้า และผลิตภัณฑ์ไฟฟ้าและอิเล็กทรอนิกส์อื่น ๆ ที่เสื่อมสภาพ เพื่อส่งเข้าสู่กระบวนการนำกลับมาใช้ใหม่โดยไม่ทำลายสภาพแวดล้อม
	ระบุบรรจุภัณฑ์และผลิตภัณฑ์ที่รีไซเคิลได้ที่ต้องรวบรวมและกำจัดแยกต่างหาก
	ประเภทแบตเตอรี่
	ชนิดเครื่องชาร์จ
1. 2. 3. 4.	เกียร์ 1 /เกียร์ 2 /เกียร์ 3 /เกียร์ 4
	เส้นผ่าศูนย์กลางกลางการเจาะ เหล็ก
	เส้นผ่าศูนย์กลางกลางการเจาะ ไม้
	เส้นผ่าศูนย์กลางกลางการเจาะ หิน
	ช่วงหนีบหัวจับดอก
	เส้นผ่าศูนย์กลางสกรู
	น้ำหนักตามระเบียบการ EPTA-Procedure 01
	ความเร็วต่ำ
	ความเร็วสูง
	ลดแรงบิด
	เพิ่มแรงบิด
*	แรงบิดขึ้นอยู่กับแบตเตอรี่ที่ใช้ ค่าที่ระบุไว้ใช้กับแบตเตอรี่ ProCORE 18V 8 Ah
(**)	อาจประกอบด้วยตัวเลขและตัวอักษร
(Ax - Zx)	การทำเครื่องหมายเพื่อวัตถุประสงค์ภายใน

ตัวอักษร	หน่วยการวัดสากล	คำอธิบาย
U	V=	แรงดันไฟฟ้ากระแสตรง
f	Hz	ความถี่
n_0	/min, min ⁻¹ , rpm, r/min	ความเร็วรอบเดินดั่วเปล่า (แบตเตอรี่ชาร์จเต็ม)
n_s	/min, min ⁻¹	อัตรากระแทก
$M_{..}$	Nm	แรงบิด (สูงสุด/หนัก/เบา)

ตัวอักษร	หน่วยการวัดสากล	คำอธิบาย
T_{CHARGE}	°C	อุณหภูมิแวดล้อมที่อนุญาตเมื่อชาร์จ
\emptyset	mm	เส้นผ่าศูนย์กลางของชิ้นส่วนกลม
L_{pA}	dB	ระดับความดันเสียง
L_{wA}	dB	ระดับความดังเสียง
L_{pCpeak}	dB	ระดับความดันเสียงสูงสุด
$K_{...}$		ความคลาดเคลื่อน
a	m/s^2	ค่าความสั่นสะเทือนตามมาตรฐาน EN 62841 (ผลรวมเชิงเวกเตอร์ของสามทิศทาง)
$a_{h,D}$	m/s^2	ค่าเฉลี่ยความสั่นสะเทือนสำหรับการเจาะในโลหะ
$a_{h,D}$	m/s^2	ค่าเฉลี่ยความสั่นสะเทือนสำหรับการเจาะกระแทกในคอนกรีต
a_h	m/s^2	ค่าเฉลี่ยเลขคณิตของผลรวมของความสั่นสะเทือน
	m, s, kg, A, mm, V, W, Hz, N, °C, dB, min, m/s^2	หน่วยฐาน และ หน่วยอนุพันธ์ จากระบบหน่วยระหว่างประเทศ SI

เพื่อความปลอดภัยของท่าน

คำเตือน ต้องอ่านคำเตือนเพื่อความปลอดภัยและคำสั่งทั้งหมด การไม่ปฏิบัติตามคำเตือนและคำสั่งอาจเป็นสาเหตุให้ถูกไฟฟ้าดูด เกิดไฟไหม้ และ/หรือได้รับบาดเจ็บอย่างร้ายแรงกับรักษาคำเตือนและคำสั่งทั้งหมดสำหรับใช้อ้างอิงในภายหลัง

 อย่าใช้เครื่องมือไฟฟ้า ก่อนได้อ่านหนังสือคู่มือการใช้งานนี้ รวมทั้ง "คำเตือนทั่วไปเพื่อความปลอดภัย" ที่แนบมา (เอกสารเลขที่ 3 41 30 465 06 0) อย่างละเอียดและเข้าใจอย่างครบถ้วนแล้ว เก็บรักษาเอกสารดังกล่าวสำหรับใช้ในภายหลัง และให้แนบไปกับเครื่องมือไฟฟ้าหากนำไปแจกจ่ายหรือขาย

กรุณาปฏิบัติตามกฎระเบียบความปลอดภัยทางอุตสาหกรรมที่ใช้ในประเทศที่เกี่ยวข้องด้วยเช่นกัน

ประโยชน์การใช้งานของเครื่องมือไฟฟ้า
 ส่วน/ไขควงไร้สายแบบมือถือใช้สำหรับขันสกรูและน็อตเข้าและออก และสำหรับเจาะและขันสกรูในโลหะ ไม้ และพลาสติก รวมถึงสำหรับเจาะกระแทกในหิน (ASCM18-4 QMP AS (**)) ให้ทำงานในบริเวณปลอดภัยจากสภาพอากาศโดยไม่ชื้นน้ำ และใช้เครื่องมือและอุปกรณ์ประกอบที่ FEIN แนะนำ

ในสภาพแวดล้อมที่มีการรบกวน คุณภาพการทำงานอาจลดลงได้ เช่น มีการขัดข้องชั่วคราว ฟังกั้นหรือลักษณะการทำงานที่ตั้งใจไว้ลดลงชั่วคราว ซึ่งผู้ปฏิบัติงานจำเป็นต้องทำการแก้ไข

คำเตือนเพื่อความปลอดภัยสำหรับส่วน

คำเตือนเพื่อความปลอดภัยสำหรับการใช้งานทั้งหมด

สวมอุปกรณ์ป้องกันเมื่อเจาะกระแทก การได้รับเสียงดังอาจทำให้สูญเสียการได้ยิน

ให้ใช้ด้ามจับที่เพิ่ม การสูญเสียการควบคุมอาจทำให้นुकคลาดเจ็บได้

จับเครื่องมือไฟฟ้าตรงพื้นผิวจับที่หุ้มฉนวนเมื่อทำงานในบริเวณที่เครื่องมือหรือสกรูอาจสัมผัสกับสายไฟที่ซ่อนอยู่
 การสัมผัสกับสายไฟที่มี "กระแสไฟฟ้าไหลผ่าน" จะทำให้ชิ้นส่วนโลหะที่ไม่มีฉนวนป้องกันของเครื่องมือไฟฟ้าเกิดมี "กระแสไฟฟ้าไหลผ่าน" ด้วย และทำให้ไฟดูดผู้ใช้เครื่องได้

คำเตือนเพื่อความปลอดภัยเมื่อใช้ดอกสว่านยาว

อย่าทำงานด้วยความเร็วที่สูงกว่าอัตราความเร็วสูงสุดที่อนุญาตของดอกสว่านอย่างเด็ดขาด หากใช้ความเร็วที่สูงกว่า ดอกสว่านอาจโค้งงออย่างง่ายคายเมื่อปล่อยให้หมุนอย่างอิสระโดยไม่สัมผัสชิ้นงาน และส่งผลให้ได้รับบาดเจ็บ

เริ่มต้นเจาะด้วยความเร็วต่ำและให้ปลายดอกสว่านสัมผัสชิ้นงานเสมอ หากใช้ความเร็วที่สูงกว่า ดอกสว่านอาจโค้งงออย่างง่ายคายเมื่อปล่อยให้หมุนอย่างอิสระโดยไม่สัมผัสชิ้นงาน และส่งผลให้ได้รับบาดเจ็บ

ใช้แรงกดลงตามแนวแกนของดอกสว่านเท่านั้นและอย่าใช้แรงกดมากเกินไป ดอกสว่านอาจโค้งงอทำให้เกิดการแตกหักหรือสูญเสียการควบคุม และส่งผลให้ได้รับบาดเจ็บ

คำเตือนพิเศษเพื่อความปลอดภัย

อย่าใช้เครื่องมือไฟฟ้าที่ชำรุด ก่อนใช้เครื่องมือไฟฟ้าทุกครั้งให้ตรวจสอบตัวเรือนและส่วนประกอบอื่นๆ เพื่อหาความเสียหาย เช่น รอยแตกร้าว หรือการแตกหัก

ใช้เฉพาะแบตเตอรี่ที่ได้รับการรับรองเท่านั้น หากใช้แบตเตอรี่ที่ไม่เข้ากัน เครื่องมือไฟฟ้าจะไม่เริ่มทำงาน

ระวังสายไฟฟ้า ท่อแก๊ส หรือท่อน้ำที่ถูกปิดบังอยู่ ตรวจสอบบริเวณทำงานด้วยเครื่องตรวจหาโลหะ ตัวอย่าง เช่น ก่อนเริ่มต้นทำงาน

สวมอุปกรณ์ป้องกันเฉพาะตัว สุดแล้วแต่กรณีให้ใช้กระบังป้องกันหน้า สวมแว่นตากันลมและฝุ่น หรือ แว่นตาป้องกันอันตราย สุดแล้วแต่ความเหมาะสมให้สวมหมวกกันน๊อน สวมประคบหูป้องกันเสียงดัง สวมถุงมือ และสวมผ้ากันเปื้อน พิเศษที่สามารถกันผงขัดหรือเศษชิ้นงานออกจากตัวท่านได้ แว่นป้องกันตาต้องสามารถหยุดเศษของที่ปลิวว่อนที่เกิดจากการปฏิบัติงานแบบต่างๆ ได้ การใส่ฮินเสียงดังมากเป็นเวลานานอาจทำให้ท่านสูญเสียการได้ยิน

เมื่อทำงานที่ระดับความสูง ให้ปิดกั้นบริเวณด้านล่างพื้นที่ทำงาน และยึดเครื่องมือไฟฟ้าและชิ้นงานให้แน่นกับการตกลงหล่นเสมอ

ใช้เครื่องมือไฟฟ้าบนพื้นผิวทำงานที่มันคงเท่านั้น และต้องแน่ใจว่าได้จัดที่ยึดที่ปลอดภัย

ยึดชิ้นงานให้แน่นคง ชิ้นงานที่ถูกจับด้วยอุปกรณ์หนีบหรือปากกาจับ จะมันคงกว่าการจับด้วยมือ

ถือเครื่องมือไฟฟ้าให้แน่นคง อาจเกิดแรงบิดด้านสูงในเวลาสั้นๆ

อย่าทำงานกับวัสดุที่ประกอบด้วยแมกนีเซียม อันตรายจากไฟไหม้อย่าทำงานกับพอลิเมอร์เสริมแรงด้วยคาร์บอนไฟเบอร์ CFP (carbon-fiber-reinforced polymer) และวัสดุที่มีแอสเบสตอส วัสดุเหล่านี้ถือเป็นสารก่อมะเร็ง

อย่าตอกหมุดหรือขันสกรูเพื่อติดป้ายชื่อและเครื่องหมายใดๆ เข้ากับเครื่องมือไฟฟ้า หากหล่นวนหุ้มชำรุด จะป้องกันไฟฟ้าช็อตไม่ได้

อย่าใช้อุปกรณ์ประกอบที่บริษัทผู้ผลิตเครื่องมือไฟฟ้าไม่ได้ออกแบบไว้โดยเฉพาะและไม่ได้แนะนำให้ใช้ ด้วยเหตุผลเพียงเพราะว่าอุปกรณ์ประกอบมีขนาดเข้าพอเหมาะกับเครื่องมือไฟฟ้าของท่านก็ไม่ได้เป็นการรับรองความปลอดภัยในการทำงานแต่อย่างใด

ทำความสะอาดช่องระบายอากาศที่เครื่องมือไฟฟ้าตามช่วงเวลาเป็นประจำโดยใช้เครื่องมือที่ไม่ใช่โลหะ เครื่องเป่าลมของมอเตอร์จะดูดฝุ่นเข้าในครอบเครื่อง หากฝุ่นที่ประกอบด้วยโลหะสะสมกันมากเกินไป อาจทำให้เกิดอันตรายจากไฟฟ้าได้

อย่ามองหรือจ้องในระยะเวลาสั้นเข้าไปในแสงจากหลอดไฟของเครื่องมือไฟฟ้า อย่าส่องแสงจากหลอดไฟเข้าไปในดวงตาของบุคคลอื่นในบริเวณใกล้เคียงอย่างเด็ดขาด รังสีที่ผลิตจากหลอดไฟอาจเป็นอันตรายต่อดวงตา

อย่าหันเครื่องมือไฟฟ้าไปยังตัวท่านเอง บุคคลอื่น หรือสัตว์ อันตรายจากการได้รับบาดเจ็บจากเครื่องมือที่ร้อนหรือแหลมคม

การใช้และการจัดการกับแบตเตอรี่ (แบตเตอรี่แพ็ค)

คำเตือนเพื่อความปลอดภัยเหล่านี้ใช้สำหรับแบตเตอรี่ลิเทียมไอออน FEIN-18V-AMPSHare เท่านั้น

ใช้แบตเตอรี่เฉพาะในผลิตภัณฑ์ของพันธมิตร AMPSHare เท่านั้น แบตเตอรี่ 18V ที่มีเครื่องหมาย AMPSHare เข้ากันได้ อย่างครบถ้วนกับผลิตภัณฑ์ต่อไปนี้:

- ผลิตภัณฑ์ทั้งหมดของระบบ FEIN-18V-AMPSHare
- ผลิตภัณฑ์ 18V ทั้งหมดจากพันธมิตร AMPSHare

หากทำงานกับและชาร์จแบตเตอรี่ที่ไม่ถูกต้อง ชำรุด ได้รับการซ่อมแซม หรือปรับปรุงสภาพ แบตเตอรี่เลียนแบบหรือยี่ห้ออื่น จะมีอันตรายจากไฟไหม้และ/หรือการระเบิด

ปฏิบัติตามคำแนะนำเกี่ยวกับแบตเตอรี่ในหนังสือคู่มือการใช้งานของผลิตภัณฑ์ของท่าน นี่เป็นวิธีเดียวที่แบตเตอรี่และผลิตภัณฑ์ของท่านได้อย่างปลอดภัยและแบตเตอรี่จะได้รับการปกป้องจากการใช้งานเกินกำลังซึ่งเป็นอันตราย

ชาร์จแบตเตอรี่ด้วยเครื่องชาร์จที่ FEIN หรือพันธมิตร AMPSHare รายใดรายหนึ่งแนะนำเท่านั้น เครื่องชาร์จที่เหมาะสมกับแบตเตอรี่ประเภทหนึ่ง หากนำไปชาร์จแบตเตอรี่ประเภทอื่น อาจเสี่ยงต่อการเกิดไฟไหม้

แบตเตอรี่ที่จัดส่งได้รับการชาร์จมาบ้างแล้ว เพื่อให้แน่ใจว่าแบตเตอรี่จะทำงานได้เต็มประสิทธิภาพ ให้ชาร์จแบตเตอรี่ในเครื่องชาร์จให้เต็มก่อนใช้งานครั้งแรก

เก็บแบตเตอรี่ให้พ้นมือเด็ก

อย่าถอดแยกชิ้นส่วนแบตเตอรี่ เปิด หรือทำเป็นเศษเล็กเศษน้อย อย่าให้แบตเตอรี่ถูกกระทบทางกลหรือถูกกระแทกอย่างแรง หากแบตเตอรี่เสียหายและถูกนำไปใช้งานอย่างไม่ถูกต้อง ไอระเหยและของเหลวที่เป็นอันตราย อาจเล็ดลอดออกมาได้ ไอระเหยสามารถทำให้ระบบหายใจระคายเคือง ของเหลวที่ไหลออกมาจากแบตเตอรี่อาจทำให้ผิวหนังระคายเคืองหรือเป็นแผลไหม้



หากผิวหนังสัมผัสกับของเหลวแบตเตอรี่ ให้ล้างด้วยน้ำปริมาณมากทันที หากของเหลวแบตเตอรี่เข้าตา ให้ล้างตาด้วยน้ำสะอาดและไปพบแพทย์เพื่อรับการรักษาทันที!

หากของเหลวแบตเตอรี่สัมผัสกับวัตถุบริเวณใกล้เคียง ให้ตรวจสอบชิ้นส่วนนั้น หลีกเลี่ยงการสัมผัสผิวหนังโดยสวมถุงมือป้องกัน ทำความสะอาดชิ้นส่วนด้วยกระดาษแห้งที่ใช้ในครัวเรือนหรือเปลี่ยนชิ้นส่วน หากจำเป็น ไอระเหยที่เกิดเล็ดลอดออกมาสามารถทำให้ระบบหายใจระคายเคืองของเหลวที่ไหลออกมาจากแบตเตอรี่อาจทำให้ผิวหนังระคายเคืองหรือเป็นแผลไหม้

อย่าลัดวงจรแบตเตอรี่ นำแบตเตอรี่ที่ไม่ได้ใช้งานออกจากคลิปลิหนึบกระดาม เหยี่ยว กุญแจ ตะปู สกรู หรือวัตถุโลหะขนาดเล็กอื่นๆ ที่สามารถเชื่อมต่อขั้วหนึ่งไปยังอีกขั้วหนึ่ง การลัดวงจรของขั้วแบตเตอรี่อาจทำให้เกิดการลุกไหม้หรือไฟไหม้

วัตถุที่แหลมคม ต. ย. เช่น ตะปู หรือไขควง หรือแรงกายนอกอาจทำให้แบตเตอรี่เสียหาย อาจเกิดการลัดวงจรภายในและแบตเตอรี่อาจลุกไหม้ มีควัน ระเบิด หรือร้อนเกินไป

อย่าซ่อมบำรุงแบตเตอรี่ที่เสียหายอย่างเด็ดขาด ต้องส่งแบตเตอรี่ให้ผู้ผลิตหรือศูนย์บริการหลังการขายที่ได้รับอนุญาตทำการบำรุงรักษาเท่านั้น

 ปกป้องแบตเตอรี่จากความร้อน ต. ย. เช่น จากแสงแดดส่องต่อเนื่อง ไฟ สิ่งสกปรก น้ำ และความชื้น  อันตรายจากการระเบิดและการลัดวงจร

ใช้งานและจัดเก็บแบตเตอรี่ที่อุณหภูมิโดยรอบระหว่าง **-20 °C** และ **+50 °C** เท่านั้น ตัวอย่างเช่น อย่าทิ้งแบตเตอรี่ไว้ในรถยนต์ในฤดูร้อน ที่อุณหภูมิ < 0 °C อาจส่งผลให้มีประสิทธิภาพลดลงทั้งนี้ขึ้นอยู่กับอุปกรณ์

ชาร์จแบตเตอรี่ที่อุณหภูมิโดยรอบระหว่าง **0 °C** และ **+35 °C** เท่านั้น ชาร์จแบตเตอรี่ผ่านการเชื่อมต่อ **USB** ที่อุณหภูมิโดยรอบระหว่าง **+10 °C** และ **+35 °C** เท่านั้น การชาร์จแบตเตอรี่นอกช่วงอุณหภูมิอาจทำให้แบตเตอรี่เสียหายหรือเพิ่มความเสี่ยงต่อการเกิดไฟไหม้

จัดการแบตเตอรี่ที่คายประจุแล้วอย่างระมัดระวัง แบตเตอรี่เป็นแหล่งที่มาของอันตรายเนื่องจากอาจทำให้เกิดกระแสไฟฟ้าลัดวงจรสูงมาก แม้ว่าแบตเตอรี่ลิเทียมไอออนจะอยู่ในสถานะคายประจุออก แต่ก็ไม่ใช่คายประจุออกอย่างหมดสิ้น

อย่าจุ่มแบตเตอรี่ในของเหลว เช่น น้ำ (เกลือ) หรือเครื่องดื่ม การสัมผัสกับของเหลวอาจทำให้แบตเตอรี่เสียหาย การกระแทกดังกล่าวอาจส่งผลให้แบตเตอรี่เกิดการรั่วไหล สะสมความร้อน มีควัน ดิดไฟ หรือระเบิด อย่าใช้แบตเตอรี่ต่อไป และให้ติดต่อศูนย์บริการหลังการขายที่ได้รับอนุญาตจาก FEIN

อย่าใช้แบตเตอรี่ที่เสียหาย ต้องหยุดใช้แบตเตอรี่ในทันทีที่มีคุณสมบัติผิดปกติ เช่น มีกลิ่น ความร้อน เปลี่ยนสี หรือเสียหาย หากทำงานต่อไปแบตเตอรี่อาจร้อนขึ้นและมีควัน ดิดไฟ หรือระเบิด

อย่าเปิดแบตเตอรี่ บดขยี้ ทำให้อ่อนเกินไป หรือจุกไฟเผา การไม่ปฏิบัติตามคำแนะนำนี้อาจส่งผลให้เกิดการลุกไหม้และไฟไหม้ ปฏิบัติตามคำแนะนำของผู้ผลิต

ดับแบตเตอรี่ลิเทียมไอออนที่ก่าลังลุกไหม้ด้วยน้ำ ทรายหรือผ้าหมักน้ำไฟ

หลีกเลี่ยงการชน/กระแทกทางกายภาพ แรงกระแทกและการซึมผ่านของวัตถุอาจทำให้แบตเตอรี่เสียหาย การกระทำดังกล่าวอาจส่งผลให้แบตเตอรี่เกิดการรั่วไหล สะสมความร้อน มีควัน ดิดไฟ หรือระเบิด

อย่าชาร์จแบตเตอรี่ข้ามคืนโดยไม่มีครูดูแลอย่างเด็ดขาด หากไม่ปฏิบัติตามอาจมีความเสี่ยงต่อการเกิด ไฟไหม้และการระเบิด

อย่าเอาแบตเตอรี่ออกจากหีบห่อที่มีมาแต่เดิมจนกว่าจะนำออกมาใช้งาน

ถอดแบตเตอรี่ออกเมื่อเครื่องมือไฟฟ้าปิดสวิทช์อยู่เท่านั้น

นำแบตเตอรี่ออกจากเครื่องมือไฟฟ้าก่อนปรับแต่งเครื่อง หากเครื่องมือไฟฟ้าติดชิ้น โดยไม่ตั้งใจ จะมีอันตรายจากการบาดเจ็บ

ปกป้องแบตเตอรี่จากความชื้นและน้ำ ทำความสะอาดขั้วแบตเตอรี่และจุดเชื่อมต่อเครื่องมือไฟฟ้าที่สกปรกด้วยผ้าแห้งที่สะอาด

ถอดแบตเตอรี่ออกเมื่อน้ำย่ำและจัดเก็บเครื่องมือไฟฟ้าปฏิบัติตามคำแนะนำเพื่อความปลอดภัยในหนังสือคู่มือการใช้งานของเครื่องชาร์จจาก FEIN หรือพันธมิตร AMPShare

ค่าการสั้นสะเทือนและการปล่อยเสียงรบกวน
ค่าการสั้นสะเทือนและการปล่อยเสียงรบกวนที่ระบุไว้ใน
คำแนะนำเหล่านี้วัดตามกระบวนการวัดที่ได้มาตรฐานใน
EN 62841 และสามารถใช้ในการเปรียบเทียบ
เครื่องมือไฟฟ้าหนึ่งกับอีกเครื่องหนึ่งได้ ค่าเหล่านี้ยัง
เหมาะสำหรับใช้ประเมินการสัมผัสการสั้นสะเทือนและ
เสียงรบกวนเบื้องต้นอีกด้วย

⚠ ค่าการสั้นสะเทือนและการปล่อยเสียงรบกวนที่ระบุ
แสดงถึงการใช้งานหลักของเครื่องมือไฟฟ้า

อย่างไรก็ตาม หากใช้เครื่องมือไฟฟ้าเพื่อทำงานประเภทอื่น
ใช้เครื่องมือที่ต่างจากปกติ หรือได้รับการบำรุงรักษาไม่ดีพอ
ค่าการสั้นสะเทือนโดยรวมและค่าการปล่อยเสียงรบกวน
อาจเปลี่ยนแปลงไป ปัจจุบันนี้อาจเพิ่มระดับการสัมผัส
การสั้นสะเทือนและเสียงรบกวนได้อย่างมากตลอดระยะเวลา
การทำงานทั้งหมด

เพื่อการประมาณระดับการสัมผัสการสั้นสะเทือนและเสียง
รบกวนที่แม่นยำ ควรนำเวลาขณะเครื่องเปิดสวิตช์หรือ
ขณะเครื่องกำลังวิ่งเต็มที่ทำงานจริงมาพิจารณาด้วย
ปัจจุบันนี้อาจลดระดับการสัมผัสการสั้นสะเทือนและเสียง
รบกวนได้อย่างมากตลอดระยะเวลาการทำงานทั้งหมด

⚠ วางมาตรการด้านความปลอดภัยเพิ่มเติมเพื่อปกป้อง
ผู้ใช้เครื่องจากผลกระทบของการสั้นสะเทือนและ
เสียงรบกวน เช่น: บำรุงรักษาเครื่องมือไฟฟ้าและ
อุปกรณ์ประกอบ ทำมือให้อุ่นไว้ จัดระเบียบลำดับงาน

การจัดการกับฝุ่นอันตราย

ในกระบวนการทำงานที่วัสดุถูกขจัดออกไปด้วย
ผลิตภัณฑ์นี้ จะเกิดฝุ่นที่อาจเป็นอันตรายต่อสุขภาพ
การสัมผัสหรือสูดดมฝุ่นบางชนิด ค. ข. เช่น แอสเบสทอส
และวัสดุที่มีแอสเบสทอส สิที่มีสารตะกั่ว โลหะ ไม้บางชนิด
แร่ธาตุ อนุภาคซิลิกาเกิดจากวัสดุที่มีหิน ตัวทำละลายสี สาร
รักษาเนื้อไม้ สีกันเปรียงสำหรับเรือ สามารถกระตุ้น
ให้เกิดอาการแพ้ในผู้ใช้เครื่องหรือผู้สูดดม หรือนำไปสู่
การติดเชื้อในระบบทางเดินหายใจ โรคมะเร็ง
ความคิดปกติโดยกำเนิด หรือความเสียหายอื่นๆ ต่อระบบ
สืบพันธุ์ ความเสี่ยงจากการสูดดมฝุ่นขึ้นอยู่กับปริมาณที่ใช้
การสูดดมออกที่เข้ากับฝุ่นที่เกิดขึ้นและอุปกรณ์ป้องกันตัว
บุคคล จัดให้มีการระบายอากาศที่ดีในสถานที่ทำงาน
ปล่อยให้ผู้เชี่ยวชาญจัดการกับวัสดุที่มีแอสเบสทอส
ฝุ่นจากไม้และโลหะเบา ส่วนผสมอื่นๆ ของฝุ่นขัด และ
วัสดุเคมี สามารถจุดไฟได้เองภายใต้สภาวะที่ไม่เอื้ออำนวย

หรือทำให้เกิดระเบิดได้ อย่าให้ประกายไฟแลบไปทางภาชนะ
เก็บฝุ่น รวมถึงอย่าให้วัสดุที่ถูกขัดและผลิตภัณฑ์ร้อนเกินไป
ถ่ายฝุ่นจากภาชนะเก็บฝุ่นอย่างทันท่วงที ปฏิบัติตามคำแนะนำ
การทำงานของผู้ผลิตวัสดุ รวมถึงกฎระเบียบที่เกี่ยวข้องใน
ประเทศของท่านสำหรับวัสดุที่จะทำงาน

การเริ่มต้นปฏิบัติงาน

ทำตามขั้นตอนต่อไปนี้ทุกครั้งก่อนใช้ผลิตภัณฑ์

- ตรวจสอบสภาพที่เหมาะสมและความสามารถในการ
ทำงานของผลิตภัณฑ์
- ตรวจสอบความกระชับพอดีของเครื่องมือ

การปฏิบัติงาน

ปรับสวิตช์เลือกการหมุนและสวิตช์เลือกเกียร์เมื่อเครื่องหยุด
นิ่งอยู่กับที่แล้วเท่านั้น

ดันสวิตช์เลือกเกียร์ไปจนสุดเสมอ มิฉะนั้นเครื่องมือไฟฟ้าอาจ
ได้รับความเสียหาย

หากใช้งานเครื่องมือไฟฟ้าเกินกำลัง หลอดไฟส่องบริเวณ
ทำงานจะกะพริบเป็นเวลา 5 วินาที

ในกรณีที่ทำงานเกินกำลัง เครื่องจะปิดสวิตช์

ตั้งสวิตช์เลือกการหมุนไว้ที่ตำแหน่งกลางเพื่อหลีกเลี่ยง
การคิดเครื่องเองโดยไม่ตั้งใจ ค. ข. เช่น ในระหว่างการขนย้าย

ระบบปิดแรงบิดอิเล็กทรอนิกส์ (ดูหน้า 10-11)

ปรับแรงบิดได้เฉพาะเมื่อเครื่องหยุดนิ่งอยู่กับที่แล้วเท่านั้น

การปิดแรงบิดขึ้นอยู่กับคุณลักษณะแรงบิดที่เลือก
(ดูชุดควบคุม)

มอเตอร์จะปิดสวิตช์เมื่อถึงแรงบิดที่ตั้งไว้ และ
สัญญาณเสียงจะดังขึ้น (หากเปิดใช้งาน) เมื่อปิดสวิตช์
แล้ว ให้ปล่อยนิ้วจากสวิตช์เปิดปิด แล้วกดสวิตช์
อีกครั้งเพื่อขึ้นสกรูครั้งต่อไป

ท่านสามารถเปิดและปิดสวิตช์สัญญาณเสียง

เมื่อทำงานในโหมดการเจาะ "  " จะไม่มีการปิดแรงบิด

เพื่อให้ได้ผลงานที่ดี ต้องกดเครื่องมือไฟฟ้าลงบนสกรูโดยใช้
แรงพอประมาณ

ในระดับแรงบิดที่ต่ำกว่า ความเร็วสูงสุดจะลดลง

ชุดควบคุม

ปุ่ม (1) (2) และ (3) ใช้สำหรับตั้งค่าโหมดการทำงานหรือ
เลือกคุณลักษณะแรงบิด

ปุ่มที่เลือกคิซึนสี่เขียว เมื่อกดปุ่ม สัญญาณเสียงจะคังขึ้น เมื่อปุ่มกด (2) นานกว่า 3 วินาที สัญญาณเสียงจะเปิดหรือปิดสวิตซ์

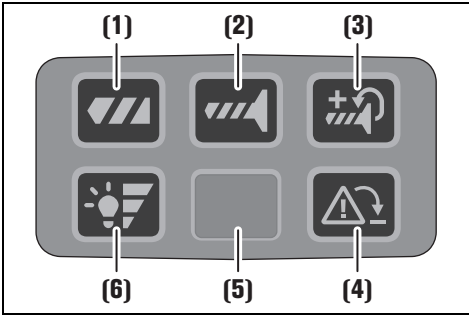

(1) การเจาะ

การปิดแรงบิดหยุดใช้งาน

(2) การขันสกรู

การปิดแรงบิดเปิดใช้งาน

เมื่อถึงแรงบิดที่ตั้งไว้มอเตอร์จะปิดสวิตซ์

(3) การขันสกรูพร้อมการรีเซ็ต

การปิดแรงบิดพร้อมการรีเซ็ตเปิดใช้งาน

เมื่อถึงแรงบิดที่ตั้งไว้ มอเตอร์จะยังคงหมุนต่อไปด้วยความเร็วที่ลดลง

(4) การตรวจสอบการติกลับ

ปุ่มนี้ใช้สำหรับปิดการตรวจสอบการติกลับเพียงครั้งเดียว

ในครั้งต่อไปที่ผลิตภัณฑ์เริ่มทำงาน การตรวจสอบการติกลับจะเปิดใช้งานอีกครั้ง

- ปุ่มคิซึนสี่เขียว: การตรวจสอบการติกลับเปิดใช้งาน (การตั้งค่าพื้นฐาน)

- ปุ่มคิซึนสีแดง: การตรวจสอบการติกลับปิดสวิตซ์ข้อยู่หรือข่าวด

หากการตรวจสอบการติกลับมีข้อบกพร่อง ปุ่มจะคิซึนสีแดงอย่างต่อเนื่องและปุ่มไม่สามารถใช้งานได้ ท่านสามารถใช้งานเครื่องมือไฟฟ้าได้ต่อไปโดยไม่มีฟังก์ชันนี้ ส่งเครื่องมือไฟฟ้าให้ช่างซ่อมที่มีคุณสมบัติเหมาะสมทำการซ่อมแซมทันทีและใช้เฉพาะอะไหล่เท่านั้น

- ปุ่มกะพริบสีแดง (5 วินาที): เครื่องมือถูกบล็อก

(5) หลอดไฟส่องบริเวณทำงาน

(6) การปรับความสว่างของไฟส่องบริเวณทำงาน

ปุ่มนี้ใช้สำหรับปรับระดับความสว่างของไฟส่องบริเวณทำงาน

การใส่ระดับ 0-1-2-3-0

การจัดการกับแบตเตอรี่

ชาร์จแบตเตอรี่เฉพาะในช่วงอุณหภูมิจาก 0 °C ... 35 °C (32 °F ... 95 °F) เมื่อเริ่มต้นขั้นตอนการชาร์จ อุณหภูมิของแบตเตอรี่ต้องอยู่ภายในช่วงอุณหภูมิการทำงานของแบตเตอรี่

ไฟแสดงสถานะการชาร์จบนแบตเตอรี่

(ดูหน้า 15)

ไฟ LED สีเขียวของไฟแสดงสถานะการชาร์จบนแบตเตอรี่สามารถแสดงสถานะการชาร์จ กดปุ่มสำหรับไฟแสดงสถานะการชาร์จ (On) หรือ เพื่อแสดงสถานะการชาร์จ

หากไม่มีไฟ LED คิซึนเมื่อกดปุ่มสำหรับไฟแสดงสถานะการชาร์จ แสดงว่าแบตเตอรี่ข่าวดและต้องเปลี่ยนใหม่

สายป้องกันการตก

สำหรับการทำงานบนที่สูง ท่านสามารถคิซึนสายป้องกันการตกที่เหมาะสมสำหรับผลิตภัณฑ์ได้ที่จุดคิซึนที่จัดไว้เพื่อจุดประสงค์นี้

บุคลากรที่สามารถทำงานบนที่สูงได้ต้องผ่านการฝึกอบรมและมีความรู้เกี่ยวกับความปลอดภัยของเครื่องมือและการใช้เครื่องมือบนที่สูงเท่านั้น

คำเตือน ใช้เฉพาะสายป้องกันการตกที่ตรงตามเกณฑ์ต่อไปเท่านั้น มิฉะนั้นอาจส่งผลให้เกิดการบาดเจ็บสาหัสหรือถึงแก่ชีวิตได้

- ใช้เฉพาะสายป้องกันการตก/อุปกรณ์ป้องกันการตกที่ตรงตามข้อกำหนดของมาตรฐาน ANSI/ISEA 121 ที่ใช้อยู่ในปัจจุบัน และสายต้องมีความยาวคิซึนออกสูงสุดไม่เกิน 1.2 ม.
- ตรวจสอบให้แน่ใจว่าเครื่องมือไฟฟ้ารวมถึงอุปกรณ์เสริมที่คิซึนมีน้ำหนักรวมไม่เกินโหลดสูงสุดที่อนุญาตของสายป้องกันการตก/ระบบป้องกันการตก

ปฏิบัติตามคำเตือนเพื่อความปลอดภัยและคำสั่งที่แนบมาเกี่ยวกับสายป้องกันการตก

ตรวจสอบความเสียหายของสายป้องกันการตก/ระบบป้องกันการตก เช่น ผ้าที่ถูกตัด ฉีกขาด หรือหลุดล้วย และตะเข็บที่เสียหายก่อนใช้งานทุกครั้ง อย่าใช้สายป้องกันการตก/อุปกรณ์ป้องกันการตกที่เสียหายและต้องเปลี่ยนทันที

ตรวจสอบจุดยึดบนเครื่องมือไฟฟ้าเพื่อดูว่าเข้าที่อย่างแน่นหนาหรือไม่ และหาความเสียหาย เช่น รอยแตก และขอบแหลมคมก่อนใช้งานทุกครั้ง อย่าผูกติดสายป้องกันการตก/อุปกรณ์ป้องกันการตกเข้ากับจุดยึดที่หลวมหรือเสียหาย

อย่าใช้สายป้องกันการตก/ระบบป้องกันการตกเพื่อป้องกันตัวเอง และอย่าผูกติดสายเข้ากับตัวเอง

อย่าพยายามคว้าจับเครื่องมือไฟฟ้าที่ตกลงมา

อย่าใช้สายป้องกันการตก/ระบบป้องกันการตกใกล้กับชิ้นส่วนที่เคลื่อนไหว สายป้องกันการตก/อุปกรณ์ป้องกันการตกอาจเข้าไปติดพันและก่อให้เกิดอันตรายร้ายแรงได้

ก่อนใช้สายป้องกันการตก/อุปกรณ์ป้องกันการตกให้ตรวจสอบว่าชิ้นส่วนที่ถอดออกได้บนเครื่องมือไฟฟ้าเข้าที่อย่างแน่นหนา

ตรวจสอบให้แน่ใจว่าการใช้อุปกรณ์ป้องกันการตกจะไม่รบกวนการใช้เครื่องมือไฟฟ้าและอุปกรณ์ป้องกันของเครื่องมือไฟฟ้า

เชื่อมต่อสายป้องกันการตกกับจุดยึดของเครื่องมือไฟฟ้าที่จัดไว้เพื่อจุดประสงค์นี้ในลักษณะที่แสดงไว้ตรงนี้เท่านั้น (ดูหน้า 16)



การขนส่ง

แบตเตอรี่ลิเธียมไอออนอยู่ภายใต้ข้อกำหนดของกฎหมายสินค้าอันตราย ผู้ใช้สามารถขนส่งแบตเตอรี่ทางถนนได้ โดยไม่มีข้อกำหนดเพิ่มเติม

หากขนส่งโดยบุคคลที่สาม (ค. ย. เช่น การขนส่งทางอากาศ หรือตัวแทนรับจ้างขนส่งสินค้า) ต้องปฏิบัติตามข้อกำหนดพิเศษเกี่ยวกับการบรรจุภัณฑ์และการติดฉลากสำหรับการเตรียมสิ่งของที่จัดส่ง ต้องขอคำปรึกษาจากผู้เชี่ยวชาญด้านวัตถุอันตราย

จัดส่งแบตเตอรี่เมื่อตัวเรือนไม่ชำรุดเสียหายเท่านั้น ใช้เทปพันปิดหน้าสัมผัสที่เปิดอยู่ และเอาแบตเตอรี่ใส่กล่องโดยอย่าให้แบตเตอรี่ขยับเขยื้อนไปมาได้ นอกจากนี้โปรดปฏิบัติตามกฎระเบียบระดับชาติที่อาจมีรายละเอียดเพิ่มเติม

การบำรุงรักษาและการดูแล

  เมื่อทำงานกับโลหะอย่างหนักหน่วง อาจมีฝุ่นนำไฟฟ้าเกาะอยู่ในผลิตภัณฑ์ ให้ใช้อากาศอัดที่แห้งและปราศจากน้ำมันเป่าภายในผลิตภัณฑ์ผ่านช่องระบายอากาศบ่อยๆ

อย่าส่งผลิตภัณฑ์ที่สัมผัสกับแอสเบสตอสไปซ่อมแซม กำจัดผลิตภัณฑ์ที่ปนเปื้อนแอสเบสตอสตามข้อบังคับเฉพาะประเทศว่าด้วยการกำจัดของเสียที่ประกอบด้วยแอสเบสตอส

หากมีผลิตภัณฑ์และอุปกรณ์ประกอบจาก FEIN ที่ต้องซ่อมแซม กรุณาติดต่อแผนกบริการของ FEIN ที่ www.fein.com

เปลี่ยนสติกเกอร์และคำเตือนบนผลิตภัณฑ์เมื่อเก่าและสึกหรอ

ใช้เฉพาะอะไหล่แท้จาก FEIN เท่านั้น ท่านสามารถค้นหารายการอะไหล่ปัจจุบันสำหรับผลิตภัณฑ์ได้ที่ www.fein.com

หากต้องการ ท่านสามารถเปลี่ยนชิ้นส่วน ดังต่อไปนี้เองได้:
เครื่องมือ แบตเตอรี่

การรับประกันและความรับผิดชอบ

การรับประกันสำหรับผลิตภัณฑ์ให้มีผลบังคับตามกฎหมายในบางประเทศที่จำหน่ายผลิตภัณฑ์ นอกจากนี้ บริษัท FEIN ยังให้การรับประกันตามคำประกาศรับประกันของบริษัทผู้ผลิต FEIN อีกด้วย

ในการจัดส่งผลิตภัณฑ์อาจมีเพียงบางส่วนของอุปกรณ์ประกอบที่บทรายหรือแสดงในคู่มือการใช้งานนี้

การรับรองการปฏิบัติตามมาตรฐาน

การรับรอง CE นี้ใช้ได้เฉพาะกับประเทศในสหภาพยุโรป และ EFTA (European Free Trade Association) และสำหรับผลิตภัณฑ์ที่มีไว้สำหรับตลาด EU หรือ EFTA เท่านั้น หลังจากวางจำหน่ายผลิตภัณฑ์ในตลาด EU เครื่องหมาย UKCA จะไม่มีผลบังคับใช้

การรับรอง UKCA นี้ใช้ได้เฉพาะกับตลาดบริเตนใหญ่ (อังกฤษ เวลส์ และสกอตแลนด์) และสำหรับผลิตภัณฑ์ที่มีไว้สำหรับตลาดบริเตนใหญ่เท่านั้น หลังจากวางจำหน่ายผลิตภัณฑ์ในตลาดบริเตนใหญ่ เครื่องหมาย CE จะไม่มีผลบังคับใช้

การเลิกใช้งาน

- 1. ปลดผลิตภัณฑ์ออกจากแหล่งจ่ายไฟหรือถอดแบตเตอรี่ออก
- 2. ถอดเครื่องมือและอุปกรณ์ประกอบใดๆ ที่ติดตั้งอยู่บนผลิตภัณฑ์ออก

การรักษาสภาพแวดล้อมและการกำจัดขยะ

 อย่าทิ้งแบตเตอรี่ลงในขยะครัวเรือน!

ต้องคัดแยกหีบห่อ เครื่องมือไฟฟ้า และอุปกรณ์ประกอบที่เสื่อมสภาพ เพื่อส่งเข้าสู่กระบวนการนำกลับมาใช้ใหม่โดยไม่ทำลายสภาพแวดล้อม

ต้องคายประจุออกก่อนนำแบตเตอรี่ไปทิ้งอย่างถูกต้อง

สำหรับแบตเตอรี่ที่คายประจุออกไม่หมดสิ้น ให้ห่อหุ้มด้วยฉนวนหนาเพื่อป้องกันการลัดวงจร

สำหรับประเทศในสหภาพยุโรปเท่านั้น:

ตามแนวปฏิบัติของสหภาพยุโรป 2002/66/EC ต้องรวบรวมแบตเตอรี่เพื่อคัด/แบตเตอรี่ที่ชำรุดหรือใช้แล้วแยกต่างหากและนำไปกำจัดในลักษณะที่เป็นมิตรต่อสิ่งแวดล้อม

อุปกรณ์ประกอบ

ใช้เฉพาะอุปกรณ์ประกอบแท้จาก FEIN ที่ออกแบบไว้สำหรับผลิตภัณฑ์เท่านั้น ท่านสามารถค้นหาอุปกรณ์ประกอบที่ได้รับการรับรองสำหรับผลิตภัณฑ์ได้ที่ www.fein.com

取扱説明書原本の翻訳。

本説明書で使用中のマーク、略号および用語

マーク、記号	説明
	取扱説明書や安全上の一般注意事項などの付属文書を必ずお読みください。
	電動工具の回転部に触らないでください。
	ここに記載された文章または図に従ってください。
	ここに記載された注意事項に注意してください！
	一般的な禁止事項を示しています。ここに記載された行動は禁止されています。
	AMPShare は、多くの業務用ブランド製品のツールでご使用いただける共通バッテリーシステムです。
	作業を開始する前に電動工具からバッテリーを取り外してください。この注意を怠ると、電動工具が不意に作動して負傷する恐れがあります。
	作業時には保護メガネを着用してください。
	作業時には防音保護具を着用してください。
	作業時には保護手袋を着用してください。
	破損したバッテリーを充電しないでください。
	バッテリーを熱から保護してください。持続的な日光照射、火、汚れ、水、湿気等からもバッテリーをお守りください。
	付随情報。
	グリップ領域
	スイッチオン
	スイッチオフ
	『操作上の留意点』に関する章をご参照ください。
	右回転
	左回転
	注意： 点灯中のランプを直接見ないでください。
	本電動工具が CE に準拠していることを示しています。
	電動工具に関するイギリス（イングランド、ウェールズ、スコットランド）の指令に適合していることを示しています。

マーク、記号	説明
	本電動工具が、関税同盟（ベラルーシ、ロシア、キルギスタン、カザフスタン、アルメニア）の国内技術規則に準拠していることをここに証明します。
	このシンボルは、本製品がアメリカ合衆国とカナダで認証を取得していることを示しています。
	この表示は死傷事故の原因となりがねない危険な状況であることを示しています。
	リサイクルマーク：リサイクル可能な材料を示しています
	使用できなくなった電動工具やその他の電子・電気機器は分別回収し、再利用させてください。
	分別して回収および廃棄される必要があるリサイクル可能な包装材および製品を表します。
	バッテリータイプ
	充電器タイプ
1.  / 2.  3.  / 4. 	第 1 ギア / 第 2 ギア / 第 3 ギア / 第 4 ギア
 \varnothing  Fe	ドリル径 鋼材
 \varnothing 	ドリル径 木材
 \varnothing 	ドリル径 石材
	チャック装着領域
	ネジ径
	重量（EPTA-Procedure 01 に準拠して測定されています）
	低速
	高速
	回転トルクを下げる
	回転トルクを上げる
*	回転トルクはご使用中のバッテリーに応じて異なります。記載中の値はバッテリー ProCORE 18V 8 Ah に適用されます。
(**)	数字または文字を含みます。
(Ax - Zx)	社内専用コード

記号	国際単位	説明
U	V $\overline{\text{---}}$	直流電圧
f	Hz	周波数
n_0	/min, min $^{-1}$, rpm, r/min	（完全に充電された状態のバッテリーにおける）空回転数
n_S	/min, min $^{-1}$	打撃数
M_{\dots}	Nm	締付けトルク（最大 / ハード / ソフト）*
T_{CHARGE}	°C	充電中の許容周囲温度
\varnothing	mm	円形部品の直径

記号	国際単位	説明
L_{pA}	dB	音圧レベル
L_{wA}	dB	音量レベル
L_{pCpeak}	dB	ピーク音圧レベル
$K_{...}$		不的確
a	m/s^2	EN 62841 準拠振動加速度（3方向のベクトル和）
$a_{h,D}$	m/s^2	金属への穴あけ平均振動値
$a_{h,ID}$	m/s^2	コンクリートへの穴あけ（振動ドリル使用）平均振動値
a_h	m/s^2	振動の相加平均値
	m, s, kg, A, mm, V, W, Hz, N, °C, dB, min, m/s^2	国際単位系（SI）で使用されている基本単位および組立単位。

安全のために

警告 安全上の注意と使用方法をすべてよくお読みください。安全上の注意と使用方法を厳守しないと、感電、火災、怪我等の事故発生の恐れがあります。

お読みになった後は、お使いになる方がいつでも見られる所に必ず保管してください。

 この取扱説明書および付属の「安全上のご注意」（文書番号 3 41 30 465 06 0）をよくお読みになり、理解したうえで本電動工具をご使用ください。取扱説明書や安全上の注意に関する書類はいつでも読み返せるように保管し、電動工具を譲渡または売却する際には必ずこれらの書類も添えてください。

国内で適用されている一連の労働安全衛生規則にも留意してください。

電動工具について

この手持ち式コードレスドリルスクリュードライバーは、ネジやナットの締め付けおよび緩めや、金属、木材、合成樹脂への穴あけやねじ切り、石材（ASCM18-4 QMP AS (**)) へのインパクトドリルとしてご使用ください。雨風から保護された場所で、水を供給せずに、必ず FEIN が推奨する先端工具およびアクセサリーを併用してください。

適切な環境の中で使用しなかった場合、一時的な故障や機能異常や正しい運転が行えなることがあり、オペレータによる対処が必要となることがあります。

ドリルマシンに関する安全上のご注意

全ての作業を対象とした安全上のご注意

振動ドリルをご使用の際には防音保護具を着用してください。騒音により聴力障害が生じる恐れがあります。

補助グリップをご使用ください。コントロールを失うと、けがの原因になります。

先端工具やネジが埋設電線に接触する恐れがある場所で作業する際には、電動工具の絶縁グリップを保持してください。電圧線に触れると、工具の金属部分を逃して感電する恐れがあります。

長尺ドリルの使用にあたっての安全上のご注意

ドリルの最大許容回転数を超える回転数による作業は絶対にお避けください。回転数が速くなると、工作物との接触がなくなった際にドリルが空回りして曲がりやすくなり、負傷事故の発生につながる可能性があります。

穴あけ作業は低めの回転数で、工作物との接触を確認してから始めてください。回転数が速くなると、工作物との接触がなくなった際にドリルが空回りして曲がりやすくなり、負傷事故の発生につながる可能性があります。

力をかけすぎないようにしてください。ドリルの縦方向にのみ力を加えてください。ドリルが曲がって折れたり、コントロールを失ったりすると、負傷事故の発生につながる可能性があります。

特殊な安全注意事項

損傷した電動工具を使用しないでください。電動工具をご使用になる際には、ハウジングやその他のコンポーネントにひびや破損等の損傷がないかを必ず事前に確認してください。

承認されているバッテリーのみをご使用ください。互換性のないバッテリーをご使用になると、機械が作動しません。

埋設された電線、ガス・水道管にご注意ください。作業開始前に、メタル探知器等を使用しながら作業領域を確認してください。

個人防護具を着用してください。用途に応じてフェイスシールド、保護ゴーグルおよび保護メガネを着用してください。各用途に適した防じんマスク、防音保護具、作業手袋または特殊な作業エプロンなどを着用し、研削時に発生する粉じんから身体を守ってください。作業中に飛散する様々な異物から目を守ってください。防じんマスクおよび呼吸マスクなどを着用し、作業中に発生する粉じんから防護してください。騒音の激しい場所では作業を長時間続けると、聴力損失の原因となることがあります。

高い位置で作業をおこなう際には、その下の作業領域への立ち入りを禁止し、電動工具と工作物が落下しないように安全措置を講じてください。

電動工具は安定した作業面でのみ使用し、安全な姿勢をとってください。

材料をしっかり固定してください。材料をクランプ等で固定すると、手で保持する場合よりも安全です。

電動工具をしっかり保持してください。急に高い反動トルクが発生する場合があります。

マグネシウムを含む材質を加工しないでください。火災が発生する危険があります。

CFRP (炭素繊維強化プラスチック) およびアスベストを含有する材質の加工は行わないでください。これらの材質は発がん性物質とされています。

電動工具上に銘板やマークを固定する際には、ネジやリベットを使用しないでください。電気的な絶縁を破壊し、感電を防げなくなる恐れがあります。

電動工具メーカーが認証していないアクセサリは使用しないでください。アクセサリが電動工具に取り付けられるだけでは、安全な作業がおこなえるとは限りません。

非金属製工具で電動工具の通気孔を定期的に掃除してください。モーターファンは粉じんを装置内へ吸引します。金属粉じんが多く蓄積されると、感電を発生する恐れがあります。

電動工具のランプ光に目を近づけないでください。ランプ光を付近の人物の目に近づけないでください。光源から生じる照射光は目に害を与えることがあります。

電動工具をご自分、他の人物または動物に向けしないでください。先のとがった、または熱くなった先端工具で怪我をする恐れがあります。

バッテリー (バッテリーブロック) の使用と取り扱い

この安全上の注意は 18V FEIN リチウムイオン AMPShare バッテリーにのみ適用されます。

本バッテリーは、AMPShare パートナー製品とのみ併用してください。AMPShare のマークが付いた 18V バッテリーは、以下の製品と完全に互換します：

- FEIN 18V AMPShare システムの全製品
- AMPShare パートナーの全ての 18V 製品

誤ったバッテリー、もしくは破損したまたは修理や加工が施されたバッテリーや模倣品、他社製バッテリーを使用して作業したり、これらのバッテリーを充電したりすると、火災および (または) 爆発が発生する危険があります。

ご使用になる製品の取扱説明書で推奨されているバッテリーを使用してください。これによって、バッテリーと製品を安全に使用し、危険な過負荷からバッテリーを守ることができます。

バッテリーの充電には、FEIN または AMPShare パートナーが推奨する充電器のみを使用してください。一定タイプのバッテリー専用の充電器上で他のタイプのバッテリーを使用すると、火災事故をまねく恐れがあります。

バッテリーは部分的に充電された状態で出荷されます。バッテリーの性能をフルに活用するには、バッテリーを初めてご使用になる前に必ず充電器でフル充電してください。

バッテリーはお子様の手が届かない場所に保管してください。

バッテリーの分解や分割、ハウジングの開封はお避けください。バッテリーに機械的な衝撃を与えないでください。バッテリーが破損した場合および不適切に取り扱った場合、有害な蒸気や液体が漏れ出すことがあります。蒸気を吸い込むと気管支を刺激します。バッテリーから漏れ出した液体は皮膚に刺激を与えたり、火傷につながる場合があります。

バッテリーの液体が皮膚に接触した場合には、充分な量の水で直ちにすすんでください。バッテリーの液体が目に入った場合には、清潔な水で目をすすぎ、直ちに医師の診断を受けてください！

バッテリーの液体が付近の物体に付着した場合、該当する部品に支障がないかを確認してください。保護手袋を着用して皮膚への接触を防いでください。乾燥したペーパータオルで該当部品を拭くが、必要に応じて交換してください。発生した蒸気を吸い込むと気管支を刺激します。バッテリーから漏れ出した液体は皮膚に刺激を与えたり、火傷につながる場合があります。

バッテリーをショートさせないでください。使用していないバッテリーは、クリップ、小銭、鍵、針、ネジやその他の小さな金属物から離して保管してください。橋絡の恐れがあります。バッテリー端子との間でショートを起こし、火傷や火災の原因となることがあります。

貼りやドライバー等のような先端の尖った物体や外部から力を加えることで、バッテリーが損傷することがあります。これが内部でのショートにつながったり、バッテリーの火災、発煙、爆発または過熱が起こることがあります。

破損したバッテリーのメンテナンスはお避けください。バッテリーのメンテナンスは、メーカーまたは認定を受けたカスタマーサービス業者にのみ依頼ください。



バッテリーを熱から保護してください。持続的な日光照射、火、汚れ、水、湿気等からもバッテリーをお守りください。爆発やショート危険があります。



周囲温度が -20 °C ~ +50 °C の環境でバッテリーを使用したり、保管したりしないでください。夏の車中等にバッテリーを放置しないでください。温度が 0 °C 以下になると、バッテリーの性能が低下することがあります。

バッテリーは周囲温度が 0 °C ~ +35 °C の環境でのみ充電してください。バッテリーの充電に USB コネクタを使用する場合には、周囲温度が +10 °C ~ +35 °C の環境でのみ行なってください。許容外の温度範囲で充電すると、バッテリーが損傷したり、火災が発生したりする危険が高まります。

放電したバッテリーは慎重に取り扱ってください。バッテリーは、非常に高い短絡電流が発生する危険源となっています。リチウムイオンバッテリーが放電された状態にあっても、完全に放電されることはありません。

(塩) 水や飲料等の中にバッテリーを浸けしないでください。液体と接触するとバッテリーが損傷することがあります。これによって、バッテリーの発熱、発煙、発火、爆発が生じることがあります。バッテリーの使用を止め、FEIN 認定カスタマーサービスまでご連絡ください。

破損したバッテリーを使用しないでください。臭い、熱、変色、変形等の異常な状況が発生したら、直ちにバッテリーの使用を停止してください。引き続き使用を継続した場合、バッテリーが発熱、発煙、発火または爆発することがあります。

バッテリーを分解、圧縮、過熱したり、燃やしたりしないでください。これらを行うと、火傷や火災の危険が生じます。メーカーの指示に従ってください。

リチウムイオンバッテリーによる火災が発生した場合、水、砂または消火布で消火してください。

物理的な衝撃や侵入をお避けください。衝撃や物体の侵入がバッテリーを破損することがあります。これによって、バッテリーの漏れ、発熱、発煙、発火、爆発が生じることがあります。

監視していない状態で、一晩中バッテリーを充電しないでください。場合によっては、火災や爆発の危険が生じます。

使用の直前まで、バッテリーをオリジナル包装から取り出さないでください。

電動工具のスイッチが切れている場合のみバッテリーを取り出してください。

電動工具での作業を行う前に、バッテリーを電動工具から取り出してください。電動工具が意図せず作動すると、負傷の危険が生じます。

バッテリーを湿気や水から保護してください。バッテリーと電動工具のコネクタに付着した汚れは、乾燥した清潔な布で除去してください。

電動工具の運搬および保管の際には、バッテリーを取り出しておいてください。

FEIN または AMPShare パートナーの充電器に付属している取扱説明書に記載されている安全上の注意に従ってください。

振動・騒音値

本書に記載されている振動・騒音値は EN 62841 規格の測定方法にもとづいて測定されており、各種電動工具を比較する際に参考にすることができます。これらのデータは振動・騒音負荷の事前評価にも参考にすることができます。

 記載中の振動・騒音値は、電動工具の主要な使用方法に基づきます。

電動工具を他の用途で、もしくは異なる先端工具を使用して、またはメンテナンスをあまり行なわないで使用した場合、総振動量や騒音量は異なってくる可能性があります。これは、全体的な作業期間を通じて振動・騒音負荷を大幅に上昇させる結果となることがあります。

振動および騒音負荷の正確な評価には、装置のスイッチが切れている時間や作動していても実際に使用されていない時間も考慮に入れる必要があります。これは、全体的な作業期間を通じて振動・騒音負荷を大幅に減少させる結果となることがあります。

 次のような追加的な安全措置を講じて、振動や騒音から使用者を保護してください。電動工具と先端工具のメンテナンス、手を温かく保つ、作業手順書の作成等。

危険粉じんの取り扱い

本製品で材料を削る作業をおこなうと、危険な粉塵が発生することがあります。

粉塵によっては、接触や吸引によってアレルギー反応、呼吸器系疾患、がん、不妊症等を引き起こすことがあります (アスベストやアスベストを含む材料、鉛を含有する塗料、金属、一定の木材、鉱物、石材を含む材料のケイ酸塩粒子、顔料溶剤、木材用保護剤、船舶用防錆剤など)。粉塵の吸引によって生じるリスクは露出状況に応じて重度が異なります。発生する粉塵に応じて集塵設備や個人用防護具をご使用ください。作業場の換気をしっかりとおこなってください。アスベストを含有する材料を使用して作業をおこなう際には専門家にお任せください。

木材や軽金属の粉塵、研磨時に発生する高温の粉塵と一定の化学物質が混ざると、周囲の条件によっては発火や爆発の原因となることがあります。集塵容器への火花の飛散、本製品や研磨品の過熱をお避けください。適時に集塵容器を空にしてください。材料メーカーが指定する加工上の注意にしたがい、加工材料のために各国が定める規定を遵守してください。

使用開始

本製品をご使用の前には、必ず以下の手順を実行してください。

- 本製品が正常な状態にあるか、正常に機能しているかを確認してください。
- 先端工具がしっかりと座っているかを確認してください。

操作

正転・逆転切り替えスイッチおよびギア選択スイッチの操作は必ずモーターが停止した状態でおこなってください。

ギア切替スイッチは必ず完全にずらしてください。これを怠ると、本体が故障する恐れがあります。

電気工具に負荷がかかりすぎると、作業エリアランプが5秒間点滅します。

過負荷状態になると、電導工具のスイッチが切れます。

運搬時などに電動工具が不意に作動しないよう、正転・逆転切り替えスイッチを中央位置にしてください。

電子式トルクカットオフ (ページ参照 10-11)。
トルク設定作業は必ずモーターが停止した状態でおこなってください。

トルクカットオフ機能は選択されたトルク挙動 (操作ユニット参照) に応じて作動します。

設定中のトルクに達するとモーターのスイッチが切れ、(信号音機能が有効になっていれば) 信号音がなります。モーターのスイッチが切れた場合、オン/オフスイッチを放してください。もう一度押しと引き続きネジ締めがおこなえます。

信号音のスイッチは入れたり切ったりすることができます。

ドリルモードでの作業時には『』電子式トルクカットオフ機能は作動しません。

締め付け性能を十分に発揮するため、電動工具をネジにしっかりと押しつけてください。

トルクレベルが低くなると、最大トルクが制限されます。

操作ユニット

ボタン (1)、(2)、(3) は作業モードの設定またはトルク挙動の選択に使用します。

選択されたボタンは緑色に点灯します。ボタンを押すと信号音がなります。ボタン (2) を3秒以上押しと、信号音がオンまたはオフになります。

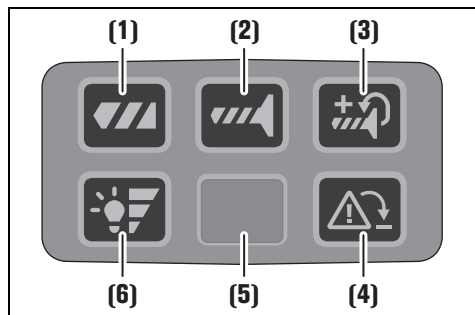

(1) 穴あけ

トルクカットオフ機能がオフになります。

(2) ネジ締め

トルクカットオフ機能がオンになります。

設定中のトルクに達するとモーターがオフになります。

(3) ネジ締めおよび増締め

増締め用のトルクカットオフ機能がオンになります。

設定中のトルクに到達すると、モーターが低速で回転し続けます。

(4) キックバック監視

このボタンはキックバック監視機能をオフにするために使用します。

本ツールを次に作動させると、キックバック監視機能は再びオンになっています。

- ボタンが緑色に点灯する: キックバック監視機能がオンになっています (基本設定)
- ボタンが赤色に点灯する: キックバック監視機能がオフになっているか、故障しています。キックバック監視機能が故障していると、ボタンは常時赤色に点灯し、ボタンが機能しません。ただし、この電動工具はこの機能なしでも作動させることができます。すぐに、対応の資格を持った専門スタッフに電動工具の修理をご依頼ください。この際、純正パーツだけを使用して修理させてください。
- ボタンが赤色に点滅する (5秒間): 電動工具がブロッキングしています

(5) 作業エリアランプ

(6) 作業エリアランプの明暗設定

このボタンは作業エリアランプの明暗度設定に使用します。

段階 0-1-2-3-0

バッテリーの取り扱い

バッテリーの充電は、温度範囲 0°C ~ +35°C (32°F ~ 95°F) の環境でのみ行ってください。充電プロセスの開始時は、バッテリーの温度がバッテリー充電温度範囲内にあるようにしてください。

バッテリーの充電量表示 (参照ページ 15)

充電量は、バッテリー充電量表示にある緑色の LED で表示させることができます。充電量表示用ボタン (On) または  を押して、充電量を表示させてください。

充電量表示ボタンを押しても LED が点灯しない場合、バッテリーが故障しています。この場合、バッテリーの交換が必要です。

落下防止ストラップ

高所作業の際には、本製品専用の適切な落下防止ストラップを指定された固定点に取り付けることができます。

高所作業は、ツールの安全性と高所でのツールの使用に関する研修を受けた人物のみがおこなってください。

警告 以下の基準を満たす落下防止ストラップのみを使用してください。これを怠ると、重傷事故または死亡事故が発生することがあります。

- ANSI/ISEA 121 に準拠した現行の要件を満たし、ベルト全長が 1.2 m を超えない落下防止ストラップのみを使用してください。
- 取り付けられたアクセサリを含む電動ツールの総重量が、落下防止ストラップの許容最大荷重を超えないようにしてください。

落下防止ストラップに添付されている安全上の注意と指示に従ってください。

落下防止ストラップを使用する前には、切れ目や破れ、繊維のほどけ、縫い目の損傷などがなく必ずチェックしてください。損傷した落下防止ストラップは使用せずに、直ちに交換してください。

使用前には、電動ツールの固定点でしっかりと固定されているか、ひびや鋭角部などの損傷がないか必ずチェックしてください。固定点がしっかりと固定されていないか、損傷していたりする場合には、落下防止ストラップの固定用には使用しないでください。

落下防止ストラップを自らの固定に使用したり、自らの身体にこれを固定したりしないでください。

落下した電動ツールを受け止めようとしないでください。

可動部品の付近で落下防止ストラップを使用しないでください。落下防止ストラップが引っかかり、大きな危険をおよぼす原因となることがあります。

落下防止ストラップを使用する前に、電動ツールの取り外し可能な部品がしっかりと固定されているか確認してください。

落下防止ストラップによって電動ツールの使用や保護装置の作用が妨げられないことを確認してください。

落下防止ストラップは、ここに記載されている方法でのみ、電動工具に指定された固定点へ接続してください(16 のページ参照)。



運搬

リチウムイオンバッテリーは、危険物関連規制の要件を満たしています。バッテリーの運搬のためにユーザーに課せられる追加義務は特にありません。

第三者（航空便または運送業者）によって発送する場合には、包装材に関する要件および記号に注意してください。この際、発送品の準備に関して危険物取り扱いの専門家の助言を受けてください。

発送時にはバッテリーのハウジングに損傷がないことを必ず確認してください。接続されていない接続部は必ずテープで覆い、包装材の中でバッテリーが動かないように包装してください。国内規定が他にもある場合には、これに従ってください。

メンテナンスとサービス

  過度な環境条件下で金属材料を加工すると、本製品の内部に誘電性を持つ粉じんが溜まり、通気口に乾燥した、オイルフリーの圧縮空気を吹き付けて、本製品の内部やスイッチエレメントを定期的に掃除してください。

アスベストと接触した製品は修理に出さなくてください。アスベストで汚染された製品は、各国に適用されているアスベスト含有廃棄物の処理の既定に従って処分してください。

FEIN 製品およびアクセサリの修理が必要になった場合には、www.fein.com に記載されている FEIN のサービス部門までご連絡ください。

製品に貼られているシールや警告表示が古くなったり磨耗したりした場合は、これらを新品のものと取り換えてください。

FEIN の純正交換部品のみをご使用ください。本製品用の交換部品表の最新版は www.fein.com でご覧ください。

以下の部品は、必要に応じてお客様ご自身で交換していただけます：

先端工具、バッテリー

保証

製品保証に関しては、本製品が販売される国で定められた法的規定が適用されます。さらに FEIN 社の保証内容に従い、保証が適用されます。

本製品の納品範囲には、この取扱説明書に記載されているすべてのアクセサリが含まれているわけではありません。

準拠宣言

CE 宣言は、欧州連合および EFTA (European Free Trade Association) の加盟国、および EU 市場または EFTA 市場向け製品のみを対象として適用されます。EU 市場で製品を販売する際には、UKCA マーキングはその効力を失います。

UKCA 宣言は、イギリス (イングランド、ウェールズ、スコットランド、およびイギリス市場向け製品のみを対象として適用されます。イギリス市場で製品を販売する際には、CE マーキングはその効力を失います。

使用の中止

1. 本製品を電源網から外し、バッテリーを取り外してください。
2. 本製品に取り付けられた先端工具やアクセサリを取り外してください。

環境保護、処分

 バッテリーを家庭用ごみとして廃棄しないでください！

梱包資材、使用済みの電動工具およびアクセサリーは、環境にやさしい資源リサイクルのために分別してください。

バッテリーは必ず完全放電した状態で分別回収用として処分してください。

バッテリーが完全放電されていない場合には、短絡予防措置としてコネクター部に接着テープを貼り、絶縁してください。

EU 国のみ：























欧州指令 2006/66/EC に従い、故障したまたは使用済みのバッテリーは分別回収し、環境に適した方法で再利用させてください。



















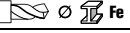
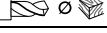
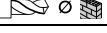

アクセサリー

FEIN が本製品での使用を認めている純正アクセサリーのみをご使用ください。本製品用に承認されているアクセサリーは www.fein.com でご覧ください。

मूल संचालन निर्देशों का अनुवाद

प्रयुक्त चिन्ह, संक्षेपण और शब्दावली.

चिन्ह, संकेत	स्पष्टीकरण
	ध्यान रहे, साथ के कागजात, निर्देश और सामान्य सूचनाएं अवश्य पढ़ें.
	औजार की घूर्णी को हाथ नहीं लगायें।
	साथ के लेख और फोटो में लिखे निर्देश का पालन करें!
	साथ में लिखी सूचनाओं पर ध्यान दें !
	सामान्य निषेध चिन्ह. यह कार्य करना मना है.
	AMPShare एक संयुक्त बैटरी प्रणाली है, जिसके साथ आप कई पेशेवर ब्रांड्स के कई टूल केवल एक बैटरी के साथ इस्तेमाल कर सकते हैं।
	यह कार्य करने से पहले मशीन में से बैटरी निकाल लें। नहीं तो मशीन के अचानक चल जाने से चोट लगने का खतरा हो सकता है।
	काम करते समय आंखों पर सुरक्षा -चश्मे पहन लें।
	काम करते समय कानों के बचाव के लिए सुरक्षा -गियर पहन लें.
	काम करते समय हाथों के बचाव के लिए सुरक्षा -दस्ताने पहन लें.
	खराब रिचार्जबल बैटरी को चार्ज नहीं करें।
	गर्मी , जैसे लगातार सूरज की सीधी किरणों, आग, गंदगी, पानी और नमी से बैटरी की सुरक्षा करें।
	
	अतिरिक्त सूचना
	पकड़ने की जगह
	स्विच ऑन करें
	स्विच ऑफ करें
	संचालन निर्देश खंड देखें।
	दाईं दिशा में घूर्णन
	बाईं दिशा में घूर्णन
	चेतावनी: जल रहे लैंप की बत्ती में नहीं देखें !
	यूरोपियन संघ के नियमों अनुसार विद्युत उपकरण की अनुरूपता प्रमाणित की जाती है.
	ग्रेट ब्रिटेन (इंग्लैंड, वेल्स, स्कॉटलैंड) के दिशा-निर्देशों के साथ विद्युत उपकरण की अनुरूपता की पुष्टि करता है।

चिन्ह, संकेत	स्पष्टीकरण
	यूरोशियन कस्टम्स यूनियन (बेलारूस, रूस, किर्गिजस्तान, कजाकिस्तान और आर्मेनिया) के राष्ट्रीय तकनीकी प्रावधानों के अनुसार पावर टूल की अनुरूपता की पुष्टि करता है।
	यह चिन्ह अमेरिका और कनाडा के लिए इस उत्पाद के प्रमाणीकरण की पुष्टि करता है।
	इस संकेत का अर्थ है कि सम्भव खतरनाक स्थिति पैदा हो सकती है जिससे खतरनाक चोट लग सकती है या मृत्यु भी हो सकती है।
	पुनः उपयोग के चिन्ह : पुनः उपयोग करने वाले पदार्थों का चित्रण
	खराब विद्युत मशीनों और अन्य इलेक्ट्रिक उपकरणों को अलग से इकठ्ठा कर लें तथा पर्यावरण के हित में उनके पुनःउपयोग के लिए उपयुक्त स्थान पर जमा करवा दें।
	पुनःचक्रण योग्य पैकेजिंग सामग्री और उत्पाद होने का संकेत करता है जिन्हें एकत्रण और निपटान एक दूसरे से अलग-अलग किया जाना चाहिए
	रिचार्जबल बैटरी का टाइप
	चार्जर प्रकार
1.  / 2.  3.  / 4. 	1. गियर / 2. गियर / 3. गियर / 4. गियर
	ड्रिल करने का व्यास, स्टील
	ड्रिल करने का व्यास, लकड़ी
	ड्रिल करने का व्यास, पत्थर
	चक क्लैम्प करने का क्षेत्र
	पेच का व्यास
	भार EPTA-Procedure-क्रियाविधि 01 अनुसार
	धीमी गति
	तेज गति
	टॉर्क कम करना
	टॉर्क बढ़ाना
*	घूमने की गति इस्तेमाल की गई बैटरी पर निर्भर करती है। दिए गए मान ProCORE 18V 8 Ah बैटरी के लिए हैं।
(**)	अंक और अक्षर युक्त हो सकते हैं
(Ax - Zx)	आंतरिक उद्देश्यों के लिए संकेत

संकेत	अंतर्राष्ट्रीय मानक	स्पष्टीकरण
U	V---	डीसी वोल्टेज
f	Hz	फ्रीक्वेन्सी
n_0	/min, min ⁻¹ , rpm, r/min	बिना लोड पर गति (पूरी तरह चार्ज्ड बैटरी के साथ)
n_S	/min, min ⁻¹	इम्पैक्ट रेट
$M...$	Nm	टॉर्क (हार्ड /साफ्ट पेचकस क्रिया) (अधिकतम/हार्ड /साफ्ट)*

संकेत	अंतर्राष्ट्रीय मानक	स्पष्टीकरण
T_{CHARGE}	°C	चार्ज करने के दौरान अनुमत परिवेशी तापमान
\emptyset	mm	गोल हिस्से का व्यास
L_{pA}	dB	साउंड प्रेशर लेवल
L_{wA}	dB	साउंड पावर लेवल
L_{pCpeak}	dB	साउंड प्रेशर का उच्चतम लेवल
$K_{...}$		आशंका
a	m/s^2	EN 62841 अनुसार वाईब्रेशन ऐमिशन मान (तीनों दिशाओं का वैक्टर जोड़)
$a_{h,D}$	m/s^2	धातु में ड्रिल करने का औसतन वाईब्रेशन मान
$a_{h,1D}$	m/s^2	कंकरीट में ड्रिल करने का औसतन वाईब्रेशन मान
a_h	m/s^2	वाईब्रेशन के कुल मान का अंकगणित औसतन दर
	m, s, kg, A, mm, V, W, Hz, N, °C, dB, min, m/s^2	अंतर्राष्ट्रीय मानक प्रणाली SI के अधारिक और व्युत्पन्न मानक.

आपकी सुरक्षा के लिए.

चेतावनी समस्त सुरक्षा सूचनाएं और निर्देश पढ़ें. सुरक्षा सूचनाएं और निर्देशों का पालन नहीं करने से इलेक्ट्रिक करंट, आग और/ या खतरनाक चोट लगने की सम्भावना हो सकती है.

समस्त सुरक्षा सूचनाएं और निर्देशों को भविष्य के लिए सम्भाल कर रखें.

इस निर्देश और सलंगन "सामान्य सुरक्षा सूचनाएं" (लेख-क्रम नंबर 3 41 30 465 06 0) को पढ़ने तथा उनको सही समझने से पहले इस विद्युत उपकरण का प्रयोग न करें. इन सूचनाओं को भविष्य में प्रयोग करने के लिए सम्भाल कर रखें और विद्युत उपकरण किसी और को देने या बेचने के समय यह कागजात अवश्य साथ दें. संबंधित राष्ट्रीय औद्योगिक सुरक्षा नियमों पर भी ध्यान दें.

पावर टूल का प्रयोजन।

इस हैंड-हेल्ड, बैटरी-चालित ड्रिल मशीन का उपयोग, मौसम से सुरक्षित परिवेश में और पानी का इस्तेमाल किए बिना, FEIN द्वारा अनुमत ऐप्लिकेशन टूल और सहायक उपकरणों के साथ स्क्रू और नट कसने और निकालने के लिए और धातु, लकड़ी, प्लास्टिक में ड्रिल करने और स्क्रू करने और पत्थर में हैमर-ड्रिलिंग (ASCM18-4 QMP AS (**)) के लिए किया जा सकता है। बाधा होने वाले वातावरण में क्रिया की गुणवत्ता में कमी संभव है; इससे कुछ समय के लिए विफलता हो सकती है, कार्य या इच्छित रूप से ऑपरेट करने में अस्थायी रूप से कमी हो सकती है, जिसको सुधारने के लिए ऑपरेटर की आवश्यकता होगी.

ड्रिलिंग मशीन के लिए सुरक्षा चेतावनी .

सभी कार्यों के लिए सुरक्षा निर्देश .

ड्रिल करते समय कानों की रक्षा के लिए सुरक्षा -गियर पहनें. मशीन के शोर से आपकी सुनने की शक्ति खत्म हो सकती है.

सहायक हैंडल का प्रयोग करें. अपना सन्तुलन खोने पर चोट लगने का खतरा हो सकता है.

जब आप ऐसे कार्य कर रहे हों जिनमें ऐप्लिकेशन टूल या फिर स्क्रू छिपे हुए विद्युत कनेक्शनों के संपर्क में आ सकते हैं, तब ऐप्लिकेशन टूल को केवल इंसुलेशन-युक्त हैंडल से पकड़ें। विद्युतीय प्रवाह वाले किसी तार से संपर्क धातु के हिस्सों में वोल्टेज भी उत्पन्न कर सकता है और बिजली के झटके का कारण बन सकता है।

लंबे ड्रिल बिट्स का उपयोग करते समय सुरक्षा निर्देश .

ड्रिल बिट के अधिकतम गति दर से उच्च गति पर कभी भी काम न करें . उच्च गति पर बिट के मुड़ जाने की संभावना है अगर उसे वर्कपीस के बिना घुमाया जाता है और इस कारण आपको चोट भी लग सकती है .

हमेशा कम गति से ड्रिलिंग कार्य आरंभ करें और बिट के सिरे को वर्कपीस पर रख कर . बिट के मुड़ जाने की संभावना है अगर उसे बिना वर्कपीस के खुले में उच्च गति पर घुमाया जाता है और इस कारण आपको चोट भी लग सकती है .

बिट के साथ केवल सीधी रेखा में दबाव डालें और अत्यधिक दबाव नहीं डालें . बिट्स मुड़ जाने से टूट सकता है या आपकी टूल से पकड़ें छूट सकती है, जिस कारण आपको चोट लग सकती है .

विशेष सुरक्षा सूचनाएं.

क्षतिग्रस्त पावर टूल का इस्तेमाल नहीं करें। हर बार पावर टूल का इस्तेमाल करने से पहले इसके आवरण और अन्य घटकों की जांच करके देखें कि कहीं उनमें टूटने या दरार पड़ने जैसी क्षतियां तो उत्पन्न नहीं हुई हैं।

केवल अनुमत बैटरी ही इस्तेमाल करें। गैर-संगत बैटरी का इस्तेमाल करने पर मशीन नहीं चलेगी।

छिपे इलेक्ट्रिकल, गैस या पानी के कनेक्शनों और पाइपों पर ध्यान दें. कार्य आरंभ करने से पहले कार्य - क्षेत्र को धातु-डिटेक्टर से परीक्षण कर लें।

अपनी नीजी रक्षा के लिए सुरक्षा गियर पहनें. काम करने की क्रिया अनुसार फेस-शील्ड, सुरक्षा -चश्मे पहनें. क्रिया अनुसार धूल से बचने के लिए डस्ट-मास्क, कानों की रक्षा के सुरक्षा - गियर, सुरक्षा -दस्ताने या खास सुरक्षा -एपन पहनें जिस से छोटे-छोटे रगड़ाई के और काम करने वाले पदार्थ के कण दूर रहें . विभिन्न कार्यों को करने के दौरान जो असामान्य

चीजें बाहर निकलती हैं उनसे आँखों की रक्षा करने की जरूरत होती है। इस्तेमाल किए जाने वाले धूलरोधी मास्क या थसन -मुखौटे ऐसे होने चाहिए, जो काम करने के दौरान बनने वाली धूल को अवशय फिल्टर करें। बहुत तेज शोर वाले वातावरण में काम करने पर बहरापन आ सकता है।

ऊंचाई पर काम करने के दौरान कार्य क्षेत्र के नीचे वाली जगह को अवरोधित कर दें और पावर टूल तथा वर्कपीस को गिरने से सुरक्षित करें।

पावर टूल को केवल एक स्थिर कार्य सतह पर इस्तेमाल करें और सुनिश्चित करें कि आप सुरक्षित स्थिति में हैं।

काम करने वाले टुकड़े को जकड़ के रखें। अपने हाथ में पकड़ने से बेहतर है कि काम करने वाला टुकड़ा किसी तानकर रखने वाले उपकरण में जकड़ कर रखा जाए।

मशीन को कस के पकड़ें। कुछ समय के लिए बहुत उच्च बल-आघूर्ण उत्पन्न हो सकते हैं।

मैग्नीशियम युक्त सामग्री के साथ कार्य नहीं करें। आग का खतरा।

सीएफपी (काबन फाइबर प्रबलित पॉलिमर) और एम्बेडेड्स युक्त सामग्री के साथ कार्य नहीं करें। इन सामग्रियों से केन्सर होने की संभावना है।

मशीनों पर पेच या कील से नाम-प्लेट या संकेत लगाना मना है। इलेक्ट्रिक करंट लगने के समय टूटे-फूटे रोधक से कोई सुरक्षा नहीं होती।

मशीन के साथ कोई ऐसे सहायक उपकरण प्रयोग न करें जो इस कंपनी के न बने हो या जिनका प्रयोग कंपनी द्वारा अनुमित न हो। मशीन पर फिट हो जाने से यह नहीं समझा जा सकता कि सहायक उपकरण सुरक्षित क्रिया में काम करेगा।

मशीन के वायु-छिद्रों को नियमित रूप से गैर-धातु यंत्र के साथ साफ़ करें। मोटर का पखा चलने से मशीन के अंदर बूरा चला जाता है। अधिक बूरा जम जाने से बिजली द्वारा खतरा हो सकता है।

कम दूरी से लेंप की बत्ती में कभी नहीं देखें या घूरें। लेंप की बत्ती को कम दूरी से किसी व्यक्ति की आँखों में नहीं डालें। लेंप की किरणें आँखों के लिए खतरनाक हो सकती हैं।

टूल को अपने शरीर की, अन्य व्यक्तियों की या जानवरों की ओर नहीं दिखाएँ। नुकिले या गर्म अनुप्रयोग उपकरणों से चोट लग जाने का खतरा है।

रिचार्जबल बैटरी का प्रयोग और उसकी देख-रेख (ब्लॉक बैटरी) .

यह सुरक्षा जानकारी केवल 18V की FEIN लीथियम आयन AMPShare बैटरियों के लिए मान्य है।

बैटरी का इस्तेमाल केवल AMPShare पार्टनर के उत्पादों में करें। AMPShare चिह्नित 18V बैटरियाँ निम्नलिखित उत्पादों के साथ पूरी तरह संगत हैं:

- FEIN-18V-AMPShare सिस्टम के सभी उत्पाद
- AMPShare पार्टनरों के सभी 18V उत्पाद।

गलत, क्षतियस्त, मरम्मत की हुई या पुनःचक्रित बैटरियों, नुकली बैटरियों और अन्य फ़ैक्ट्री द्वारा निर्मित बैटरियों के साथ काम करते समय या उनको चार्ज करते समय आग लगने और/या विस्फोट होने का खतरा है।

अपने उत्पाद के संचालन निर्देशों में दिए गए बैटरी सुझावों का पालन करें। केवल ऐसा करके ही बैटरी और उत्पाद को जोखिम-मुक्त तरीके से संचालित किया जा सकता है, और बैटरियों की खतरनाक ओवरलोडिंग से बचा जा सकता है।

बैटरियों को केवल उन चार्जर्स की सहायता से चार्ज करें, जिनका सुझाव FEIN या किसी AMPShare पार्टनर के द्वारा दिया गया है। किसी विशिष्ट प्रकार की बैटरी के लिए नियत चार्जर को यदि किसी अन्य प्रकार की बैटरी के साथ इस्तेमाल किया जाता है, तो आग लगने का खतरा है।

डिलीवरी के समय बैटरी आंशिक रूप से चार्ज होती है। बैटरी का संपूर्ण प्रदर्शन प्राप्त करने के लिए, प्रथम उपयोग के पहले बैटरी को चार्जर से चार्ज करें।

बैटरियों को बच्चों की पहुंच से दूर रखें।

बैटरियों को अलग किया, खोला या छोटा किया नहीं जाना चाहिए। बैटरियों पर किसी तरह का यांत्रिक झटका नहीं लगाएँ। बैटरियाँ क्षतियस्त होने या उनका अनुचित तरीके से उपयोग करने से हानिकारक भाप और तरल पदार्थ निकल सकते हैं। भाप थसन मार्ग में परेशानी उत्पन्न कर सकती हैं। उत्पन्न होने वाला तरल पदार्थ त्वचा को नुकसान पहुंचा सकता है या जला सकता है।

यदि त्वचा बैटरी के पदार्थ के साथ संपर्क में आती है, तो इसे तुरंत पर्याप्त पानी से धुलें। यदि बैटरी का तरल पदार्थ आँखों में पड़ जाता है, तो आँख को साफ पानी से धुलें और बिना देर किए चिकित्सकीय उपचार प्राप्त करें।

यदि बैटरी का तरल पदार्थ आसपास की वस्तुओं को गीला करता है, तो प्रभावित हुए हिस्सों की जाँच करें। सुरक्षा दस्ताने पहनकर तरल पदार्थ को त्वचा के संपर्क में आने से बचाएँ। हिस्सों को एक सूखे घरेलू पोपर की सहायता से साफ़ करें या आवश्यकता होने पर हिस्सों को बदलें। उत्पन्न होने वाली भाप थसन मार्ग में परेशानी उत्पन्न कर सकती हैं। उत्पन्न होने वाला तरल पदार्थ त्वचा को नुकसान पहुंचा सकता है या जला सकता है।

बैटरी की शॉर्ट-सर्किटिंग नहीं होने दें। इस्तेमाल नहीं की गई बैटरी को पोपर क्लिप, सिक्कों, चाबियों, कीलों, स्क्रू और धातु की अन्य छोटी-छोटी चीजों से दूर रखें, जो बैटरी के कनेक्शन बिंदुओं की ब्रिजिंग कर सकती हैं। बैटरी के कनेक्शन बिंदुओं के मध्य शॉर्ट सर्किट होने से जलने या आग लगने का खतरा उत्पन्न हो सकता है।

कील अथवा स्क्रूड्राइवर जैसी नुकिली वस्तुओं से अथवा बाहरी बल लगने से बैटरी क्षतियस्त हो सकती है। इसकी वजह से एक आंतरिक शॉर्ट सर्किट उत्पन्न हो सकता है और बैटरी जल सकती है, धुआँ छोड़ सकती है, फट सकती है या ओवरहीट कर सकती है।

कभी भी क्षतियस्त बैटरी का रखरखाव नहीं करें। बैटरी का संपूर्ण रखरखाव केवल निर्माता अथवा अधिकृत ग्राहक सेवा केंद्र के द्वारा किया जाना चाहिए।

गर्मी, जैसे लगातार सूरज की सीधी किरणों, आग, गर्मी, पानी और नमी से बैटरी की सुरक्षा करें। इसकी वजह से विस्फोट और शॉर्ट सर्किट का खतरा है।



बैटरियों का संचालन और भंडारण केवल -20 °C से +50 °C तक परिवेशी तापमान में ही करें। गर्मियों के दिनों में बैटरी को गाड़ी में नहीं छोड़ें। 0 °C से कम तापमान पर विशिष्ट डिवाइस पर निर्भर करते हुए प्रदर्शन में कमी देखने को मिल सकती है।

बैटरी को केवल 0 °C और +35 °C के बीच के परिवेशी तापमान पर ही चार्ज करें। बैटरी को यूएसबी कनेक्शन की सहायता से केवल और केवल +10 °C और +35 °C के बीच के परिवेशी तापमान पर ही चार्ज करें। तापमान रेंज से बाहर बैटरी को चार्ज करने से बैटरी क्षतिग्रस्त हो सकती है या आग का जोखिम बढ़ सकता है।

डिस्चार्ज हो चुकी बैटरी से सावधानीपूर्वक पेश आएं। बैटरियाँ एक खतरे का स्रोत होती हैं, क्योंकि वे एक अत्यधिक उच्च शॉर्ट सर्किट करंट उत्पन्न कर सकती हैं। यहां तक कि जब लीथियम आयन बैटरियाँ स्पष्ट रूप से डिस्चार्ज स्थिति में आ जाती हैं, तब भी वे पूरी तरह डिस्चार्ज नहीं होतीं।

बैटरी को तरल पदार्थों, जैसे (नमकीन) पानी या पेय पदार्थों में नहीं डुबाएँ। तरल पदार्थों के साथ संपर्क में आने से बैटरी क्षतिग्रस्त हो सकती है। इसकी वजह से बैटरी में गर्मी, धुआँ अथवा आग उत्पन्न हो सकती है या विस्फोट हो सकता है। ऐसा होने पर बैटरी का इस्तेमाल करना बंद कर दें और FEIN द्वारा अधिकृत याहक सेवा केंद्र से संपर्क करें।

क्षतिग्रस्त बैटरी का इस्तेमाल नहीं करें। बैटरी द्वारा गंध आने, गर्मी, रंग उड़ने या विकृत होने जैसा कोई असामान्य व्यवहार प्रदर्शित करने पर इसका इस्तेमाल तुरंत रोक दिया जाना चाहिए। ऐसे में इस्तेमाल जारी रखने से बैटरी में गर्मी और धुआँ उत्पन्न हो सकता है, आग लग सकती है या विस्फोट हो सकता है।

बैटरी को खोलना, दबाना, ओवरहीट करना या जलाना मना है। असावधानी बरतने पर जलने और आग लगने का जोखिम है। निर्माता के निर्देशों का पालन करें।

जलती हुई लीथियम आयन बैटरियाँ को बुझाने के लिए पानी, बॉलू अथवा अग्निशामक केबल का प्रयोग करें।

भौतिक झटकों/टक्करों से बचाएँ। वस्तुओं से लगने वाले झटकों और टक्करों से बैटरियाँ क्षतिग्रस्त हो सकती हैं। इसकी वजह से बैटरी में रिसाव, गर्मी, धुआँ अथवा आग उत्पन्न हो सकती है या विस्फोट हो सकता है।

बैटरी को कभी भी बिना निगरानी के रात में चार्ज नहीं करें। असावधानी बरतने पर आग लगने और विस्फोट होने की संभावना है।

बैटरी को पहली बार उसकी मूल पैकेजिंग से तब निकालें, जब उसका इस्तेमाल किया जाना हो।

पावर टूल का स्विच बंद होने पर ही इससे बैटरी निकालें।

पावर टूल के ऊपर कोई काम करने से पहले बैटरी को पावर टूल से निकाल दें। पावर टूल के अनजाने में चालू होने पर चोट लगने का खतरा है।

बैटरी को नमी और पानी से बचाकर रखें। बैटरी और पावर टूल के गंदे कनेक्शन बिंदुओं की सफाई एक सूखे और साफ कपड़े से करें।

पावर टूल का परिवहन करते समय और भंडारण करते समय बैटरी निकाल दें।

FEIN अथवा AMPShare पार्टनर के चार्जर के साथ मिलने वाले संचालन निर्देशों में दी गई सुरक्षा जानकारी का पालन करें।

कंपन और शोर उत्सर्जन मान

इन दिशा-निर्देशों में उल्लिखित कंपन और शोर उत्सर्जन के मानों को EN 62841 में मानकीकृत की गई एक मापन प्रक्रिया के अंतर्गत मापा गया है और इनका इस्तेमाल विभिन्न पावर टूल की एक दूसरे से तुलना करने के लिए किया जा सकता है। ये मान कंपन और शोर के स्तरों के अस्थाई मूल्यांकन के लिए भी उपयुक्त हैं।

⚠ निर्दिष्ट किए गए कंपन और शोर उत्सर्जन मान पावर टूल के मुख्य अनुप्रयोगों के लिए हैं।

हालांकि, जब पावर टूल को अन्य अनुप्रयोगों के लिए, अन्य प्रकार के ऐप्लिकेशन टूल के साथ या अपर्याप्त रखरखाव के साथ इस्तेमाल किया जाता है तो कंपन के कुल मान और शोर उत्सर्जन के मान भिन्न हो सकते हैं। इस स्थिति में संपूर्ण कार्य अवधि के दौरान कंपन और शोर का स्तर उल्लेखनीय रूप से बढ़ सकता है। कंपन और शोर के स्तर के सटीक मूल्यांकन के लिए उस अवधि पर भी ध्यान दिया जाना चाहिए जिस दौरान उपकरण बंद है अथवा यह चल तो रहा है किंतु वास्तव में इसका कोई प्रयोग नहीं हो रहा है। इस स्थिति में संपूर्ण कार्य अवधि के दौरान कंपन और शोर का स्तर उल्लेखनीय रूप से घट सकता है।

⚠ कंपन और शोर से होने वाले प्रभावों से ऑपरेटर को बचाने के लिए अतिरिक्त सुरक्षात्मक कदम उठाएं, उदाहरण के लिए: पावर टूल और ऐप्लिकेशन टूल का रखरखाव, हाथों को गर्म रखना, कार्य की प्रक्रिया संगठित करना।

खतरनाक बुरादे के साथ चाल-चलन

इस उत्पाद से सामग्री को निकालने के लिए की जाने वाली प्रक्रियाओं में ऐसी धूल उत्पन्न होती है, जो खतरनाक साबित हो सकती है।

एस्बेस्टस और एस्बेस्टस-युक्त सामग्रियों, सीसा-युक्त कोटिंग, धातु, कुछ प्रकार की लकड़ियों, खनिजों, सिलिकेट कणों, पेंट थिनर, लकड़ी को सुरक्षित करने के लिए इस्तेमाल किए जाने वाले प्रिजर्वेटिव, जलीय वाहनों में इस्तेमाल होने वाली कोटिंग जैसी कुछ सामग्रियों की धूल को झूने या सांस में जाने से

एलर्जिक प्रतिक्रियाएं, सांस संबंधी बीमारियाँ, कैंसर या फिर प्रजनन संबंधी विकार उत्पन्न हो सकते हैं। सांस में धूल जाने का जोखिम इस बात पर निर्भर करता है कि व्यक्ति कितनी धूल के संपर्क में आया है।

उत्पन्न होने वाली धूल के अनुसार समुचित सक्शन और व्यक्तिगत सुरक्षा उपकरणों का इस्तेमाल करें। कार्यस्थल पर समुचित वेंटिलेशन सुनिश्चित करें। एस्बेस्टस युक्त सामग्री पर काम करने की जिम्मेदारी केवल विशेषज्ञों को सौंपें।

लकड़ी और हल्की धातु की धूल, गाइडिंग की धूल और रासायनिक पदार्थों के मिश्रण में प्रतिकूल परिस्थितियों में अपने आप आग लग सकती है या विस्फोट हो सकता है। धूल के कटेनर की दिशा में चिगारियाँ नहीं आने दें और उत्पाद तथा गाइडिंग सामग्री को अत्यधिक गर्म नहीं होने दें। धूल के कटेनर को नियमित रूप से खाली करें। टूल निर्माता द्वारा प्रदत्त काम करने के निर्देशों के साथ ही साथ अपने देश के उन प्रावधानों का भी पालन करें जो काम की जाने वाली सामग्री पर लागू होते हैं।

प्रथम शुरुआत।

उत्पाद के प्रत्येक उपयोग से पहले निम्नलिखित चरणों का पालन करें:

- जांच करें कि उत्पाद सही अवस्था में है और उसके फंक्शन सही ढंग से कार्य कर रहे हैं।
- जांच करें कि ऐप्लिकेशन टूल सही से लगा हुआ है।

संचालन।

मशीन के बिल्कुल रुक जाने के बाद ही घुमाने वाला डायरेक्शन स्विच और गियर स्विच सेट करें।

गियर का स्विच सदा स्टाप तक दबाएँ, नहीं तो मशीन को नुकसान हो सकता है।

पावर टूल पर लोड ज्यादा होने पर संचालन क्षेत्र की लाइट 5 सेकंड तक ब्लिंक करती है।

औवरलोड हो जाने पर मशीन ऑफ हो जाती है।

ताकि टूल अचानक ना चल जाये जैसे कि ट्रांसपोर्ट के समय, इसलिए रोटेशन स्लेक्टर स्विच को सेट पर पॉजिशन पर सेट कर दें।

इलेक्ट्रॉनिक टॉर्क शट ऑफ (पृष्ठ देखें 10-11)।

टॉर्क को केवल तब सेट करें जब मोटर बिल्कुल ऑफ हो। घूर्णन की गति का बंद होना चुनी गई घूर्णन गति की प्रतिक्रिया पर निर्भर करता है (देखें संचालन पैनुल)। सेट की गई घूर्णन गति पर पहुंच जाने पर मोटर बंद हो जाती है और एक सिग्नल ध्वनि की आवाज आती है (यदि सक्रिय की गई है)। सफलतापूर्वक बंद होने के बाद चालू/बंद बटन को छोड़ें और एक बार फिर से स्क्रू करने के लिए इसे पुनः दबाएँ।

ऑडियो सिग्नल को ऑन या ऑफ किया जा सकता है। ड्रिलिंग मोड में काम करने के दौरान घूर्णन गति स्वचालित रूप से बंद नहीं होती।

काम का अच्छा परिणाम पाने के लिए पावर टूल को पेंच पर ज़ोर लगा कर दबाएँ।

टॉर्क के निचले स्तर में अधिकतम गति कम हो जाती है।

संचालन युक्ति

बटन (1), (2) और (3) का इस्तेमाल काम करने का मोड और घूर्णन गति की प्रतिक्रिया सेट करने के लिए किया जाता है।

चुनी गई बटन हरी हो जाती है। किसी भी बटन को दबाने पर एक सिग्नल ध्वनि सुनाई देती है। बटन (2) को 3 सेकंड से ज्यादा समय तक दबाकर सिग्नल ध्वनि को चालू या बंद किया जा सकता है।

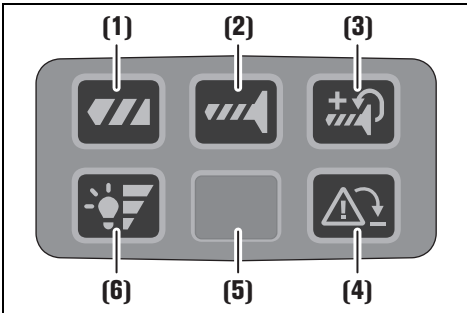

(1) ड्रिल करना

घूर्णन की गति का बंद होना निष्क्रिय होता है।

(2) स्क्रू करना

घूर्णन की गति का बंद होना सक्रिय होता है।

सेट की गई घूर्णन गति पर पहुंचने के बाद मोटर बंद हो जाती है।

(3) पुनर्समायोजन के साथ स्क्रू करना

पुनर्समायोजन के साथ घूर्णन की गति का बंद होना सक्रिय होता है।

सेट की गई घूर्णन गति पर पहुंचने के बाद, मोटर घटी हुई गति से घूमना जारी रखती है।

(4) पीछे के झटके की निगरानी

इस बटन का इस्तेमाल करके पीछे के झटके की निगरानी को एक बार के लिए बंद किया जा सकता है।

उत्पाद को अगली बार चलाने पर पीछे के झटके की निगरानी पुनः सक्रिय हो जाती है।

- बटन हरे रंग में जलती है: पीछे के झटके की निगरानी सक्रिय है (डिफॉल्ट सेटिंग)

- बटन लाल रंग में जलती है: पीछे के झटके की निगरानी निष्क्रिय है अथवा खराब है।

यदि पीछे के झटके की निगरानी में कोई खराबी होती है तो बटन लगातार लाल रंग में जलती है और यह बटन काम नहीं करती। इस फंक्शन के बिना भी पावर टूल का संचालन जारी रखा जा सकता है। पावर टूल को तुरंत अर्हता-प्राप्त विशेषज्ञ से जांच करवाएं और इसकी मरम्मत के लिए केवल असली स्पेयर पार्ट्स का उपयोग करें।

- बटन लाल रंग में ब्लिंक करती है (5 सेकंड): ऐप्लिकेशन टूल अवरूढ़ है

(5) संचालन क्षेत्र की लाइट

(6) संचालन क्षेत्र की लाइट की चमक को सेट करना

इस बटन का इस्तेमाल संचालन क्षेत्र की लाइट की चमक को सेट करने के लिए किया जाता है।



चमक स्तर 0-1-2-3-0

रिचार्जबल बैटरी का प्रयोग

बैटरी को केवल 0 °C ... +35 °C (32 °F ... 95 °F) की तापमान रेंज में ही चार्ज करें। चार्जिंग की शुरुआत में बैटरी का तापमान बैटरी चार्जिंग तापमान की रेंज में होना चाहिए।

बैटरी पर चार्जिंग स्थिति डिस्प्ले (पृष्ठ 15 देखें)।

चार्जिंग की स्थिति को बैटरी के चार्जिंग स्थिति डिस्प्ले पर हरे एलईडी के द्वारा देखा जा सकता है।

चार्जिंग की स्थिति देखने के लिए चार्जिंग स्थिति डिस्प्ले की बटन  या  दबाएँ।

यदि चार्जिंग स्थिति डिस्प्ले की बटन दबाने के बाद एलईडी नहीं जलती है, तो बैटरी में खराबी है और इसे बदला जाना चाहिए।

गिरने से सुरक्षा

ऊंचाई पर किए जाने वाले कामों के लिए, उपकरण पर प्रदान किए गए बिंदु पर पर गिरने से सुरक्षा प्रदान करने वाला उपकरण अथवा स्लिप गार्ड जोड़ा जा सकता है।

ऊंचाई पर काम केवल ऐसे प्रशिक्षित व्यक्तियों द्वारा ही किया जाना चाहिए, जिन्हें उपकरण सुरक्षा और ऊंचाई पर टूल का उपयोग करने की जानकारी हो।

चेतावनी

गिरने से सुरक्षा प्रदान करने वाले केवल ऐसे उपकरणों का उपयोग करें जो

निम्नलिखित मानदंडों को पूरा करते हैं। ऐसा नहीं करने की स्थिति में गंभीर या जानलेवा चोट लग सकती है।

- गिरने से सुरक्षा प्रदान करने वाले केवल ऐसे उपकरणों का उपयोग करें जो ANSI/ISEA 121 के अनुसार वर्तमान में मान्य आवश्यकताओं को पूरा करते हैं और जिनमें पट्टे की लंबाई 1.2 म से अधिक नहीं हो।
- कृपया ध्यान दें कि लगाए गए सहायक उपकरण सहित पावर टूल का संपूर्ण वजन, गिरने से सुरक्षा प्रदान करने वाले उपकरण के लिए अनुमत अधिकतम लोड से ज्यादा नहीं होना चाहिए।

गिरने से सुरक्षा प्रदान करने वाले साधन के साथ में मिलने वाले सुरक्षा निर्देशों और दिशा-निर्देशों का पालन करें।

हर इस्तेमाल से पहले गिरने से सुरक्षा प्रदान करने वाले उपकरण पर क्षतियों की जांच करें कि उसका कपड़ा कहीं पर कटा, फटा या घिसा हुआ तो नहीं है और उसके जोड़ क्षतिग्रस्त तो नहीं हैं। गिरने से सुरक्षा प्रदान करने वाला उपकरण क्षतिग्रस्त होने पर उसका इस्तेमाल करने की अनुमति नहीं है और उसे तुरंत बदला जाना चाहिए।

हर इस्तेमाल से पहले पावर टूल पर कसने के लिए दिए गए बिंदुओं की जांच करें कि वे सही से कसे हैं और उनमें कंटाव अथवा पैने किनारों जैसी क्षतियां तो उत्पन्न नहीं हुई हैं। ढीले अथवा क्षतिग्रस्त कसावट बिंदुओं का इस्तेमाल गिरने से सुरक्षा प्रदान करने वाले उपकरण को कसने के लिए नहीं किया जाना चाहिए।

गिरने से सुरक्षा प्रदान करने वाले उपकरण का इस्तेमाल खुद को सुरक्षित करने के लिए नहीं करें और उसे अपने शरीर पर नहीं कसें।

गिरते हुए पावर टूल को पकड़ने की कोशिश नहीं करें।

गिरने से सुरक्षा प्रदान करने वाले उपकरण का इस्तेमाल गतिशील हिस्सों के निकट नहीं करें। गिरने से सुरक्षा प्रदान करने वाला उपकरण उनमें फस सकता है और बड़े खतरों को पैदा कर सकता है।

गिरने से सुरक्षा प्रदान करने वाले उपकरण का इस्तेमाल करने से पहले हर बार पावर टूल के ढीले होने वाले हिस्सों को जांचें कि वे सही से कसे हुए हैं।

यह पक्का कर लें कि गिरने से सुरक्षा प्रदान करने वाले उपकरण का इस्तेमाल करने से पावर टूल के प्रयोग और उसके सुरक्षात्मक उपकरण प्रभावित नहीं होते हैं।

गिरने से सुरक्षा प्रदान करने वाले साधन को केवल यहाँ दिखाए गए तरीके से पावर टूल पर साधन के लिए दी गई जगह के साथ कनेक्ट करें (पृष्ठ 16 देखें)।

परिवहन।

लीथियम आयन बैटरियाँ खतरनाक वस्तु कानूनों की आवश्यकताओं का पालन करती हैं। उपयोगकर्ता के द्वारा किसी अतिरिक्त शर्त के बिना सड़क पर बैटरियों का परिवहन किया जा सकता है।

तृतीय पक्ष (जैसे: जैसे, हवाई परिवहन या शिपिंग) के द्वारा भेजे जाते समय पैकेजिंग और लेबलिंग से जुड़ी विशेष आवश्यकताओं पर ध्यान दिया जाना चाहिए। इस मामले में भेजी जाने वाली मद की पूर्व-तैयारी के लिए एक खतरनाक वस्तु विशेषज्ञ की सेवाएँ ली जानी चाहिए।

बैटरियों को केवल तब भेजें, जब इसका आवरण क्षतिग्रस्त नहीं हो। खुले हुए संपर्क बिंदुओं को ढक दें और बैटरी को इस तरह से पैक करें कि यह पैकेजिंग में हिले-डुले नहीं। कृपया अन्य लागू होने वाले राष्ट्रीय प्रावधानों का भी पालन करें।

रखरखाव और सर्विस।



कठोर उपयोग परिस्थितियों में, धातुओं पर काम करते समय विद्युत-चालक धूलें उत्पाद के भीतर जमा हो सकती हैं। उत्पाद के भीतर क्षेत्र में वेंटिलेशन छिद्रों के जरिये शुष्क और तेल रहित दाब-युक्त हवा नियमित रूप से ब्लो करें। ऐम्बेस्टॉस के संपर्क में आने वाले उत्पादों को मरम्मत के लिए नहीं भेजें। इस तरह के दूषित उत्पादों का अपने देश में लागू विशिष्ट नियमों अनुसार निपटारा करें।

FEIN के उत्पादों और सहायक उपकरणों में मरम्मत की आवश्यकता होने पर www.fein.com पर जाकर FEIN सर्विस से संपर्क करें।

पुराने होने और घिसने के साथ-साथ उत्पाद पर लगे लेबल और चेतावनियों को बदलते रहें। केवल FEIN के असली स्पेयर पार्ट्स का ही उपयोग करें। उत्पाद के लिए नवीनतम स्पेयर पार्ट्स आप www.fein.com पर प्राप्त कर सकते हैं।

आवश्यकता अनुसार नीचे लिखे पार्ट्स बदले जा सकते हैं:

टूल पर लगाने वाले उपकरण, रिचार्जबल बैटरी

गारंटी और जिम्मेवारी.

जिस देश में मशीन बेची जाती है उस देश के कानूनी नियमों अनुसार गारंटी मान्य होगी। इसके अलावा FEIN द्वारा FEIN उत्पादक गारंटी भी दी जाती है।

इस संचालन निर्देशिका में वर्णित या चित्रित सहायक उपकरणों में से कुछ को ही इस उत्पाद के साथ डिलीवर किया जा सकता है।

अनुरूपता का स्पष्टीकरण

CE उद्घोषणा केवल यूरोपीय संघ (ईयू) और ईएफटीए (यूरोपियन फ्री ट्रेड एसोसिएशन) के सदस्य देशों और केवल ईयू या ईएफटीए बाजार के लिए निर्धारित उत्पादों पर लागू होती है। उत्पाद को ईयू बाजार में उतारे जाने के बाद, UKCA प्रतीक की वैधता समाप्त हो जाएगी।

UKCA उद्घोषणा केवल ब्रिटिश बाजार (इंग्लैंड, वेल्स, और स्कॉटलैंड) पर और केवल ब्रिटिश बाजार के लिए निर्धारित उत्पादों पर लागू होती है। उत्पाद को बरिटिश बाजार में उतारे जाने के बाद, CE प्रतीक की वैधता समाप्त हो जाएगी।

उत्पाद की सेवा-मुक्ति

1. उत्पाद को विद्युत आपूर्ति से डिस्कनेक्ट करें या बैटरी निकालें।
2. उत्पाद पर लगे ऐंत्लिकेशन टूल और सहायक उपकरणों को हटाएं।

पर्यावरण सुरक्षा , पुनःउपयोग.

 बैटरियों का निपटान घरलू कचरे के साथ नहीं करें!

पैकिंग सामान, खराब विद्युत टूल और उनके पार्ट्स को पर्यावरण की रक्षा हेतु पुनःउपयोग के लिए अलग कर दें.

बैटरी केवल डिस्चार्ज स्थिति में उपयुक्त स्थान पर फेंके.

वे रिचार्जबल बैटरियां जो पूरी तरह से डिस्चार्ज नहीं की गयी हो, उनके पोल पर टेप लगा दें ताकि कहीं शॉर्ट सर्कट न हो जाए.

केवल यूरोपियन यूनियन देशों के लिए:

यूरोपियन दिशा-निर्देश संख्या 2006/66/EG के अनुसार क्षतिग्रस्त अथवा खर्च हो चुकी बैटरियों को अलग से एकत्रित किया जाना चाहिए और एक पर्यावरण - अनुकूल तरीके से पुनःचक्रण के लिए भेजा जाना चाहिए।

सहायक उपकरण।

केवल FEIN के असली सहायक उपकरणों के उपयोग करें, जो इस उत्पाद के लिए निर्धारित किए गए हैं। उत्पाद के लिए अनुमत उपकरणों को आप www.fein.com पर देख सकते हैं।

حماية البيئة، التخلص من العدة.

ترم المراكم في القمامة المنزلية!



ينبغي التخلص من التغليف والعدد الكهربائية والتوابع البالية بطريقة منصفة بالبيئة عن طريق النفايات القابلة لإعادة التصنيع.

تخلص من المراكم بشكل نظامي فقط عندما تكون فارغة.

اعزل وصلة الربط بشريط لاصق لتجنب تقصير الدارة إن لم تكن المراكم فارغة بشكل كامل.

لأجل دول الاتحاد الأوروبي فقط:

حسب التوجيه الأوروبي 2006/66/EC يجب أن يتم جمع المراكم التالفة أو المستهلكة على انفراد ليتم التخلص منها بطريقة منصفة بالبيئة عن طريق التدوير.

التوابع.

استخدم فقط اللواحق الأصلية من إنتاج شركة فاين والمخصصة لهذا الجهاز. تجد اللواحق المسموح بهذا الجهاز على الموقع www.fein.com.

التأمين ضد السقوط

ترسل المراكم فقط إن كان هيكلها سليم. تغطي الملامسات المكشوفة بواسطة لاصقة ويتم تغليف المرمك بحيث لا يتحرك داخل التغليف. كما يرجى مراعاة الأحكام الوطنية الإضافية إن وجدت.

يمكن تثبيت تأمين ملامم ضد السقوط لأجل المنتج عند نقطة التثبيت المخصصة لذلك لتنفيذ الأعمال بالأماكن العالية.

يجوز تنفيذ الأعمال في الأماكن العالية فقط من قبل الموظفين المتدربين على ذلك والحاصلين على المعلومات عن أمان العدد واستخدام العدد في الأماكن العالية.

الصيانة والخدمة.

ند العمل بالمعادن في ظروف الاستخدام القاسية يمكن أن يتربس الغبار الموصل داخل الجهاز. قم بتفريغ الجزء الداخلي للجهاز بشكل متكرر من خلال فتحات التهوية بهواء مضغوط جاف وخالٍ من الزيت.



لا يجوز تسليم المنتجات التي لامست الأسبستوس ل يتم تصليحها. تخلص من المنتجات الملوثة بالأسبستوس طبقاً للأحكام السارية في البلد بخصوص التخلص من النفايات الملوثة بالأسبستوس.

عندما يحتاج الجهاز أو اللواحق من شركة فاين إلى التصليح، راجع خدمة فاين على الموقع www.fein.com.

جدّد اللاصقات وملاحظات التحذير الموجودة على المنتج إن أمست قديمة وتالفة.

استخدم فقط قطع غيار أصلية من شركة فاين. تجد قائمة قطع الغيار الحالية على الموقع www.fein.com.

يمكنك أن تستبدل القطع التالية بنفسك عند الضرورة:
عدد الشغل، المرمك

الكفالة والضمان.

إن الكفالة بالنسبة لهذا المنتج سارية المفعول حسب الأحكام القانونية في بلد التوزيع. إضافة عن ذلك، فإن شركة فاين تمنح الضمان حسب تصريح ضمان المنتج فاين.

من الممكن أن يشمل حجم تسليم الجهاز فقط جزءاً من اللواحق الموصوفة والمصورة في تعليمات التشغيل هذه.

تصريح التوافق.

إن تصريح CE ساري المفعول فقط بالنسبة لدول الاتحاد الأوروبي ودول الـ EFTA (منطقة التجارة الحرة الأوروبية) فقط بالنسبة للمنتجات المخصصة لأسواق الاتحاد الأوروبي أو أسواق دول الـ EFTA. تفقد إشارة الـ UKCA فعاليتها فور ترويج المنتج في الأسواق الأوروبية.

إن تصريح UKCA ساري المفعول فقط بالنسبة للأسواق البريطانية (إنكلترا، ويلز، اسكتلندا) فقط بالنسبة للمنتجات المخصصة للأسواق البريطانية. تفقد إشارة الـ CE فعاليتها فور ترويج المنتج في الأسواق البريطانية.

إيقاف التشغيل

1. قم بفصل الجهاز من الشبكة أو قم بإزالة المرمك.
2. فك أدوات العمل واللواحق المركبة على الجهاز.

تحذير استخدم فقط وسائل التأمين ضد السقوط التي تحقق المعايير اللاحقة. وإلا فقد تحصل الإصابات الشديدة أو المميتة.

- استخدم فقط وسائل التأمين ضد السقوط التي تحقق المعايير السارية المفعول في الوقت الراهن طبقاً لـ ANSI/ISEA121 والتي لا تتجاوز طول حزام ممدد أقصاه 1,2 متر.

- يراعى ألا يتجاوز وزن العدة الكهربائية الإجمالي بما فيه التوابع المركبة الحمل الإجمالي المسموح لوسيلة التأمين ضد السقوط.

تراجع ملاحظات الأمان والتعليقات المرفقة بتجهيزه التأمين ضد السقوط.

افحص وسيلة التأمين ضد السقوط قبل كل استعمال على وجود التلف، على سبيل المثال، نسج بدأ يمزق أو يتقطع أو ينتشر شب وعلى وجود أماكن الدرز التالفة. لا يجوز استخدام وسائل التأمين ضد السقوط التالفة، بل يتوجب استبدالها فوراً.

افحص نقطة التثبيت على العدة الكهربائية قبل كل استعمال على إحكام الثبات والتلف كالتشقق والحواف الحادة. لا يجوز استخدام نقط التثبيت المتحللة أو التالفة من أجل تثبيت وسائل التأمين ضد السقوط.

لا تستخدم وسيلة التأمين ضد السقوط من أجل تأمين نفسك ولا تثبتها على نفسك.

لا تحاول أن تلتقط عدة كهربائية على وشك السقوط.

لا تستخدم وسيلة التأمين ضد السقوط على مقربة من الأجزاء المتحركة. قد تتشابك بها وسيلة التأمين ضد السقوط، فتسبب المخاطر الشديدة.

افحص إحكام ثبات الأجزاء الجائز فكها بالعدة الكهربائية قبل استخدام وسيلة التأمين ضد السقوط.

تأكد من أن استخدام وسيلة التأمين ضد السقوط لا يعيق استخدام العدة الكهربائية وتجهيزات الوقاية خاصتها.

اربط تجهيزه التأمين ضد السقوط بالعدة الكهربائية فقط بالطريقة الموضحة هنا فقط بنقطة التثبيت المخصصة لذلك بالعدة الكهربائية (تراجع الصفحة 16).

النقل.

تخضع مراكم يونات الليثيوم لمتطلبات قانون البضائع الخطيرة. يمكن أن يتم نقل المراكم من قبل المستخدم على الطريق دون أي شروط إضافية.

عندما يتم إرسالها عن طريق طرف آخر (مثلاً: الشحن الجوي أو شركة شحن)، يتوجب التقيد بشروط خاصة بصدد التغليف والتعليم. ينبغي استشارة خبير متخصص بنقل المواد الخطيرة عندما يرغب بتحضير القطعة المرغوب إرسالها في هذه الحالة.

ادفع مفتاح اختيار ترس السرعة دائما إلى حد التصام. قد تتلف العدة الكهربائية إن لم تنقيد بذلك.

تتم الإشارة إلى التحميل الزائد للعدة الكهربائية عن طريق وميض مصباح مجال العمل لمدة 5 ثوان.

تطفأ العدة الكهربائية عند فرط التحميل.

ركز مفتاح تحويل اتجاه الدوران على الوضع المتوسط، لكي تتجنب التشغيل الغير مقصود، أثناء النقل مثلا.

إطفاء عزم الدوران الكتروليا (راجع الصفحات 10-11).

اضبط عزم الدوران فقط أثناء توقف المحرك عن الحركة.

يعتمد قطع عزم الدوران على نوع عزم الدوران الذي تم تحديده (راجع وحدة التشغيل).

يتم إيقاف المحرك عند الوصول إلى عزم الدوران المضبوط وتطلق إشارة صوتية (إذا كان قد تم تفعيلها). بعد الإيقاف، اترك مفتاح التشغيل/ الإيقاف واضغطه من جديد لعملية ربط برغي أخرى.

يمكنك أن تشغل وتطفىء الإشارة الصوتية.

عند العمل بطريقة التشغيل ثقب "///" لا يتوفر إغلاق إلكتروني لعزم الدوران.

اضغط العدة الكهربائية نحو اللولب بقوة كافية للحصول على نتائج عمل جيدة.

يكون عدد الدوران الأقصى مُخفّف بدرجات عزم الدوران السفلية.

وحدة التحكم

تُستخدم الأزرار (1) و (2) و (3) لضبط طريقة التشغيل ولاختيار نوع عزم الدوران.

ينير الزر المختار باللون الأخضر. عند تشغيل زر تطلق إشارة صوتية.

بواسطة ضغط الزر (2) لمدة أطول من 3 ثوان يتم تشغيل أو إيقاف الإشارة الصوتية.

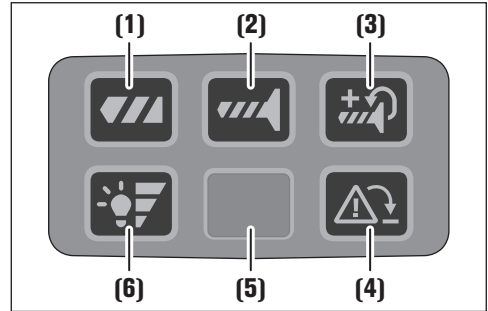

(1) ثقب

تم إلغاء تفعيل إيقاف عزم الدوران.

(2) ربط بالبرغي

تم تفعيل إيقاف عزم الدوران.

يتم إيقاف المحرك بعد الوصول إلى عزم الدوران المضبوط.

(3) ربط بالبرغي مع عملية ربط متممة أكثر دقة

تم تفعيل إيقاف عزم الدوران مع عملية الربط متممة.

بعد الوصول إلى عزم الدوران المطلوب يواصل المحرك عمله بسرعة منخفضة.

(4) مراقبة الصدمات الارتدادية

يُستخدم هذا الزر لمراقبة الصدمات الارتدادية مرة واحدة.

عند بدء عمل الجهاز اللاحق تكون مراقبة الصدمات الارتدادية فعالة من جديد.

- ينير الزر باللون الأخضر: مراقبة الصدمات الارتدادية فعالة (وضع الضبط الأساسية)

- ينير الزر باللون الأحمر: تم إيقاف مراقبة الصدمات الارتدادية أو وظيفة المراقبة تالفة.

إذا كانت وظيفة مراقبة الصدمات الارتدادية تالفة، ينير الزر باللون الأحمر باستمرار والزر لا يشتغل. يمكن مواصلة تشغيل العدة الكهربائية بدون هذه الوظيفة. اترك العدة الكهربائية ليصلحها فني متخصص مؤهل بأقصى سرعة وباستخدام قطع غيار أصلية فقط.

- يومض الزر باللون الأحمر (5 ثوان): أداة العمل مستعصية

(5) مصباح مجال العمل

(6) ضبط إضاءة مصباح مجال العمل

يُستخدم هذا الزر لضبط درجة إضاءة مصباح مجال العمل.

الدرجات 0-3-2-1-0

معاملة المركم.

اشحن المركم فقط في مجال درجة الحرارة الواقع بين صفر درجة مئوية و 35+ درجة مئوية (32 درجة فهرنهايت... 95 درجة فهرنهايت). يجب أن تقع درجة حرارة المركم في بداية عملية الشحن ضمن مجال درجة حرارة شحن المركم.

مؤشر حالة الشحن على المركم (راجع الصفحة 15).

يمكن عرض حالة الشحن من خلال مؤشرات الصمامات الباعثة للضوء LED الخضراء على المركم. اضغط على الزر من أجل مؤشر حالة الشحن (On) أو (Off) من أجل عرض حالة الشحن.

إن لم يضيء أي مؤشر من الصمامات الباعثة للضوء LED بعد الضغط على زر مؤشر حالة الشحن، فإن المركم تالف وتوجب استبداله.

⚠️ إن قيم ابتعاث الاهتزازات والضجيج المذكورة تمثل استخدامات العدة الكهربائية الأساسية.

أما في حال تم استعمال العدة الكهربائية لاستخدامات أخرى، بواسطة عدد شغل مختلفة أو دون صيانة كافية، فقد تختلف قيم الاهتزازات الإجمالية وقيم ابتعاث الضجيج عن ذلك. قد يؤدي ذلك إلى زيادة التعرض لأعباء الاهتزازات والضجيج عبر كامل فترة العمل بشكل واضح.

لكي يتم تقدير أعباء التعرض للاهتزازات والضجيج بشكل دقيق، ينبغي أيضاً مراعاة الأوقات التي تطفأ خلالها العدة الكهربائية أو التي قد تكون خلالها قيد التشغيل ولكن دون استخدامها للعمل فعلاً. يمكن أن يؤدي ذلك إلى تخفيف أعباء التعرض للاهتزازات والضجيج عبر كامل فترة العمل بشكل واضح.

⚠️ حدد إضافة عن ذلك إجراءات أمان إضافية لوقاية المستخدم من تأثير الاهتزازات والضجيج، مثلاً: صيانة العدد الكهربائية وعدد الشغل، تدفئة اليدين، تنظيم خطوات العمل.

التعامل مع الأغربة المضرة

عند القيام بالأعمال بواسطة هذا الجهاز والتي تتم فيها إزالة مادة، يتكون الغبار الذي قد يكون خطيراً.

إن ملامسة أو استنشاق بعض الأنواع من الغبار، مثلاً من الأسبستوس والمواد المحتوية على الأسبستوس، الدهان المحتوي على الرصاص، الفلز، بعض الأنواع من الخشب، المعادن، جزيئات السيليكا من مواد العمل المحتوية على الصخر، المواد المذابة للدهان، مواد وقاية الخشب، المواد المضادة للنمو الفطري على المركبات المائية، يمكن أن تسبب التفاعلات الحساسية وأمراض الجهاز التنفسي والسرطان وأمراض الجهاز التناسلي. يعتمد خطر استنشاق الغبار على طبيعة التعرض له. استخدم نظام شفط مناسب للغبار الناشئ بالإضافة إلى معدات الوقائية الشخصية. قم بتهوية جيدة لمكان العمل. اترك الخبء الفنيين فقط ليتعاملوا مع المواد المحتوية على الأسبستوس.

يمكن أن يشتعل غبار الخشب وغبار المعدن الخفيف والأمزجة الساخنة من غبار الحك والمواد الكيميائية في الظروف غير المواتية أو قد تسبب في الانفجار. تجنب تطاير الشرر وفرط حرارة الجهاز والمادة المراد حكها. قم بتفريغ وعاء الغبار في الوقت المناسب. راع إرشادات العمل للشركة المنتجة لمادة العمل وكذلك الأحكام الصالحة في بلدك بخصوص المواد المطلوب التعامل معها.

التشغيل

قم بالخطوات التالية قبل أي استخدام للجهاز.

- تأكد من حالة الجهاز وفعالية وظائفه.
- تأكد من ثبات أداة العمل.

الاستعمال

يدار كل من مفتاح تغيير اتجاه الدوران ومفتاح اختيار ترس السرعة فقط عندما يكون المحرك متوقفاً عن الحركة.

اشحن المرمك فقط بدرجة حرارة محيطية تتراوح بين صفر درجة مئوية و+35 درجة مئوية. اشحن المرمك المزود بوصلة يو-إس-بي / ناقل تسلسلي عام فقط عبر هذه الوصلة وبدرجة حرارة محيطية تتراوح بين +10 درجة مئوية و+35 درجة مئوية. إن الشحن خارج مجال درجة الحرارة قد يتلف المرمك أو قد يزيد من مخاطر اندلاع الحريق.

تعامل مع المراكم المفرغة باحتراس. تشكل المراكم مصدر للمخاطر حيث أنها قد تسبب بتيار تقصير دائرة مرتفع للغاية. لا تفرغ مراكم أيونات الليثيوم بشكل كامل أبداً، حتى لو بدا عليها بأنها في حالة التفريغ.

لا تنغس المرمك في السوائل، مثلاً الماء (المالح) أو المشروبات. إن ملامسة السوائل قد يؤدي إلى إتلاف المرمك. قد يؤدي ذلك إلى تشكل الحرارة أو تشكل الدخان بالمرمك أو إلى اشتعاله أو انفجاره. لا تتابع باستخدام المرمك، واتصل بمركز خدمة الزبائن المعتمد من شركة FEIN.

لا تستخدم المرمك التالف. ينبغي التوقف عن استخدام المرمك مباشرة، فور ظهور المعالم الغير طبيعية بالمرمك، مثلاً: ابتعاث الروائح، الحرارة، أو تغير اللون أو الشكل. إن تابعت باستخدام المرمك، فقد يشكل المرمك الحرارة والدخان، وقد يشتعل أو ينفجر.

لا تفتح أو تفحص أو تزيد حرارة أو تحرق المرمك. يشكل خطر الاحتراق واندلاع النار إن تم تجاهل ذلك. تقيّد بتعليمات المنتج.

اطفئ مراكم أيونات الليثيوم المحترقة بواسطة الماء أو الرمل أو أعظية إطفاء النار.

تجنب الضربات/ التأثيرات العملية. إن الضربات واختراق الأغراض قد يؤدي إلى إتلاف المرمك. قد يؤدي ذلك إلى التسرب وتشكل الحرارة وتشكل الدخان وإلى اشتعال أو انفجار المرمك.

لا تقوم أبداً بشحن المرمك عبر الليل دون مراقبته. إن عدم التقيّد بذلك، قد يؤدي إلى مخاطر اندلاع النار وحوادث الانفجارات بظروف معينة.

لا تخرج المرمك من التغليف الأصلي إلا عندما ترغب باستخدامه.

انزع المرمك فقط عندما تكون العدة الكهربائية مطفأة.

انزع المرمك عن العدة الكهربائية قبل إجراء الأعمال بالعدة الكهربائية. قد يشكل خطر الإصابة بجروح لو تم تشغيل العدة الكهربائية بشكل غير مقصود.

حافظ على وقاية المرمك من الرطوبة والماء. نظف وصلات المرمك والعدة الكهربائية المتسخة بواسطة قطعة قماش نظيفة وجافة.

انزع المرمك عن العدة الكهربائية عند نقلها وتخزينها.

تقيّد بملاحظات الأمان بتعليمات تشغيل تجهيزات شحن شركة FEIN أو شركاء - AMPShare.

قيم ابتعاث الاهتزازات والضجيج

لقد تم قياس قيم ابتعاث الاهتزازات والضجيج المذكورة في التعليمات هذه طبقاً لأسلوب قياس موحد حسب EN 62841 ويمكن استخدامها لمقارنة العدد الكهربائية فيما بينها. كما أنها ملائمة لتقدير أعباء التعرض للاهتزازات والضجيج مؤقتاً.

يتشكل خطر نشوب الحرائق و/ أو حدوث الانفجارات عند القيام بشحن أو عند مزاوله العمل بواسطة المراكم الحاخطة أو الثالثة أو التي تم تجديددها أو تصليحها، أو المقلده أو مراكم غربية التصنيع.

تراعى النصائح بصدد المراكم في تعليمات تشغيل المنتج. تسمح هذه الطريقة دون غيرها بتشغيل المرمك والمنتج بلا خطر، إضافة إلى وقاية المرمك من فرط التحميل الخطير.

اشحن المراكم فقط بواسطة أجهزة الشحن التي ينصح باستعمالها من قبل شركة **FEIN** أو من قبل شريك **AMPSHare** آخر. يتشكل خطر اندلاع الحريق من خلال جهاز الشحن الصالح لطراز معين من المراكم، إن تم استخدامه مع مراكم أخرى.

يتم تسليم المرمك وهو في حالة شحن جزئي. اشحن المرمك في جهاز الشحن بشكل كامل قبل الاستعمال الأول لضمان توفر قدرة المرمك الكاملة. احتفظ بالمركم خارج متناول الأطفال.

لا يجوز فك أو فتح أو تقطيع المراكم. لا تعرض المراكم للصددمات الميكانيكية. قد تتدفق الأبخرة والسوائل الضارة عند إتلاف المرمك أو استخدامه بطريقة غير سليمة. إن الأبخرة قد تبيح الأجهزة التنفسية. إن سوائل المرمك المتسربة قد تؤدي إلى إثارة البشرة أو إلى الاحتراق.

إن لامست البشرة سوائل المرمك توجب شطفها فوراً بالكثير من الماء. إن وصل سائل المرمك إلى العينين، توجب غسل العينين بواسطة الماء النقي ومراجعة الطبيب فوراً!

إن أصاب رذاذ سائل المرمك الأغراض المجاورة، فافحص القطع المعنية. تجنب ملامسة البشرة من خلال ارتداء قفازات واقية. نظف القطع بواسطة مناديل منزلية جافة أو استبدل القطع إن تطلب الأمر ذلك. إن الأبخرة المتدفقة قد تبيح الأجهزة التنفسية. إن سوائل المرمك المتسربة قد تؤدي إلى إثارة البشرة أو إلى الاحتراق.

لا تقوم بتقصير الدارة بالمركم. حافظ على إبعاد المرمك الذي لا يتم استخدامه عن مشابك الورق والقطع النقدية المعدنية والمفاتيح والمسامير والولاب وعن غيرها من الأغراض المعدنية الصغيرة التي قد تؤدي إلى تقصير الدارة عبر توصيل الملاصمين. إن تقصير الدارة بين ملاصمي المرمك قد يكون من توابعه الاحتراق أو اندلاع النار.

قد يتم إتلاف المرمك بواسطة الأغراض المدببة كالمسامير أو مفكات اللولاب أو من خلال تأثير القوى الخراجية. قد يؤدي ذلك إلى تقصير الدارة الداخلية، فيتم احتراق أو انفجار أو فرط تحميل المرمك أو تدفق الدخان منه.

لا تقوم بصيانة المراكم الثالثة أبداً. ينبغي أن تتم مجمل أعمال الصيانة بالمراكم من قبل المنتج أو مراكز خدمة الزبائن المعتمدة.

حم المرمك من الحرارة، بما في ذلك من تعرضه المستمر لأشعة الشمس المباشرة ومن النار والأوساخ والماء والرطوبة. يتشكل خطر الانفجار وتقصير الدارة.

استخدم وخن المرمك فقط بدرجة حرارة محيطية تتراوح بين 20- درجة مئوية و50+ درجة مئوية. لا تترك المرمك مثلاً في فصل الصيف داخل السيارة. قد تؤدي درجات الحرارة التي تقل عن صفر درجة مئوية إلى تراجع الأداء ببعض الأجهزة المعنية.

ارتد عتاد وقاية شخصي. استخدم حسب الاستعمال وقاية كاملة للوجه، وواقية للعينين أو نظارات واقية. ارتد عند الضرورة قناع للوقاية من الغبار وواقية سمع وقفازات واقية أو مريول خاص يبعد عنك جسيمات التجلينخ والمواد الدقيقة. ينبغي وقاية العينين من الجسيمات الغريبة المتطايرة التي تنتج عن الاستعمالات المختلفة. يجب أن تقوم الأتعة الواقية للتنفس والواقية من الغبار بترشيح الأعبرة الناتجة عن الاستخدام. قد تصاب بفقدان السمع إن تعرضت لضجيج عال لفترة طويلة.

اقفل السطوح الكائنة تحت مجال العمل عند إجراء الأعمال في الأماكن المرتفعة، وأمن العدة الكهربائية وقطعة الشغل دائماً ضد السقوط.

استخدم العدة الكهربائية على سطح العمل الثابت فقط وأمن الوقوف بشكل آمن.

أمن قطعة الشغل. تثبت قطعة الشغل التي تم تثبيتها بواسطة ملازمة أو تجهيزة قمت بأمان أكبر عن التي تم تثبيتها بيدك.

امسك بالعدة الكهربائية بإحكام. قد تتشكل عزوم رد فعل عالية لفترات قصيرة.

لا تعالج المواد التي تحتوي على المغنيزيوم. يتشكل خطر نشوب الحرائق. لا تعالج الدثي في كي (الدلائن المدعومة بألياف كربونية) ولا تعالج المواد التي تحتوي على الأسبستوس. إنها تعتبر مسببة للسرطان.

ممنوع ربط اللاتفات أو الإشارات بالعدة الكهربائية بواسطة البراغي أو مسامير البرشمة. إن العزل التالف لا يقي من الصدمات الكهربائية.

لا تستخدم التوابع التي لم يطورها أو التي لم يسمح باستعمالها منتج العدة الكهربائية بشكل خاص. إن مجرد إمكانية تركيب التوابع على عدتك الكهربائية لا يؤمن إمكانية تشغيلها بأمان.

نظف فتحات التهوية بالعدة الكهربائية بواسطة عدد الشغل الغير معدنية بشكل منظم. إن منفاخ المحرك يشفط الغبار إلى داخل الهيكل. قد يؤدي ذلك إلى المخاطر الكهربائية في حال تجمع الأعبرة المعدنية بشكل شديد.

لا توجه نظرك إلى ضوء مصباح العدة الكهربائية عن كتب أبداً. لا توجه ضوء المصباح نحو عيون الأشخاص الآخرين الموجودين على مقربة. إن الإشعاع الذي ينتجه المصباح قد يضر العينين.

لا توجه العدة الكهربائية على نفسك أو نحو الأشخاص الآخرين أو الحيوانات. يتشكل خطر الإصابة بجروح من خلال عدد الشغل الحادة أو الساخنة.

استخدام ومعاملة المرمك (كتلة المرمك).

إن ملاحظات الأمان سارية المفعول فقط بالنسبة لمراكم **18 فولت FEIN** أيونات الليثيوم - **AMPSHare** المشتركة.

استخدم المرمك فقط بمنتجاشركاء **AMPSHare**.

توافق مراكم **18 فولت** الزودة بعلامة **AMPSHare** مع المنتجات التالية:

- جميع منتجات نظام **FEIN** ذات **18 فولت** - **AMPSHare**.

- جميع منتجات **18 فولت** لشركاء **AMPSHare**.

الإشارة	الوحدة الدولية	الشرح
L_{pA}	dB	مستوى ضغط الصوت
L_{wA}	dB	مستوى قدرة الصوت
L_{pCpeak}	dB	ذروة مستوى ضغط الصوت
$K_{...}$		الاضطراب
a	m/s ²	قيمة ابتعاث الاهتزازات حسب EN 62841 (مجموع المتجهات بثلاثة اتجاهات)
$a_{h,D}$	m/s ²	متوسط قيمة الاهتزازات عند ثقب المعادن
$a_{h,D}$	m/s ²	متوسط قيمة الاهتزازات عند الثقب المرفق بالدق في الخرسانة
a_h	m/s ²	المتوسط الحسابي لقيم الاهتزازات الاجمالية
	m, s, kg, A, mm, V, W, °C, N, Hz, m/s ² , min, dB	الوحدات الأساسية والمشتقة من نظام الوحدات الدولي SI.

امسك العدة الكهربائية من سطوح القبض المعزولة عندما تقوم بالأعمال التي يمكن ان تصيب أداة العمل أو الوالب بخطوط كهربائية مخفية. يمكن ان يؤدي الاحتكاك بخط تحت جهد إلى انتقال الجهد إلى أجزاء الجهاز المعدنية وبالتالي إلى صعقة كهربائية.

تعليمات الأمان عند استخدام لقم الثقب الطويلة.

لا تزال العمل في أي حال من الأحوال بعدد دوران أعلى من عدد الدوران الأقصى المسموح للقممة الثقب هذه. قد تتلوي لقمه الثقب بسهولة بأعداد الدوران العالية إن تمكنت من الدوران بطلاقة دون ملامسة قطعة الشغل، فتؤدي إلى حدوث الإصابات.

ابدأ عملية الثقب دائماً بعدد دوران منخفض ومع ملامسة لقمه الثقب لقطعة الشغل. قد تتلوي لقمه الثقب بسهولة بأعداد الدوران العالية إن تمكنت من الدوران بطلاقة دون ملامسة قطعة الشغل، فتؤدي إلى حدوث الإصابات.

لا تفرط بزيادة الضغط فقط باتجاه طول لقمه الثقب. قد تتلوي لقم الثقب، فتتكرر من جراء ذلك أو قد تؤدي إلى فقدان إمكانية التحكم، فتحدث الإصابات.

ملاحظات أمان خاصة.

لا تستخدم العدة الكهربائية التالفة. افحص الهيكل وغيره من العناصر البعده الكهربائية كل مرة قبل استخدام العدة الكهربائية على تواجد التلف كالتشقق والكسر على سبيل المثال.

استخدم فقط المراكم المسموح بها. لن تعمل الماكينة في حالة استخدام المراكم غير الملائمة.

انتبه إلى الخطوط الكهربائية وأنابيب الغاز والماء المخفية. افحص مجال العمل قبل البدء بالعمل، بواسطة جهاز التنقيب عن المعادن مثلاً.

من أجل سلامتك.

تحذير اقرأ جميع ملاحظات الأمان والتعليمات. إن التفسير عند تطبيق ملاحظات الأمان والتعليمات قد يؤدي إلى الصدمات الكهربائية واندلاع الحرائق أو الإصابات بجروح خطيرة. احتفظ بجميع ملاحظات الأمان والتعليمات للمستقبل.

تستعمل هذه العدة الكهربائية قبل قراءة " ملاحظات الأمان العامة" (رقم الوثيقة 0 465 06 31 41) المرفقة بامعان وفهمها كاملة. احتفظ بالأوراق المذكورة لمراجعتها في المستقبل وسلمها مع العدة الكهربائية في حال تسليمها للغير أو بيعها. تراعى أيضاً أحكام أمان العمل الوطنية المعنية.

تخصيص العدة الكهربائية.

تم تخصيص مفك البراغي المستخدم باليد والمشغل برمك لإدخال ونزع البراغي والصواميل وللقب وربط البراغي في المعدن والخشب والبلاستيك وللقب الصدمي في الحجر (***) (ASC18-4 QMP AS) بواسطة أدوات العمل والواحد المسموح بها من قبل شركة فاين وذلك دون الحاجة للإمداد بالماء في محيط محمي من عوامل الطقس.

إن الأجواء المعرضة للاضطرابات قد تؤدي إلى احتمال تخفيض جودة التشغيل، كالأعطال المحددة زمنياً، وتخفيض الوظيفة أو أداء التشغيل المخصص لفترة زمنية محددة، والتي يتطلب إصلاحها تدخل المستخدم.

تعليمات الأمان لآلات الثقب.

تعليمات الأمان لكل الأعمال.

ارتد واقية سمع أثناء الثقب المرفق بالدق. قد يؤدي تأثير الضجيج إلى فقدان قدرة السمع.

استخدم القبطص الإضافي. إن فقدان التحكم قد يؤدي إلى الإصابة بجروح.

الرمز، الإشارة	الشرح
	تؤكد توافق العدة الكهربائية مع الأحكام الوطنية والتقنية للاتحاد الجمركي (بيلاروس، روسيا، قيرغيزستان، كازاخستان وأرمينيا).
	إن هذا الرمز يؤكد توثيق هذا المنتج في الولايات المتحدة الأمريكية وكندا.
	تشير هذه الملاحظة إلى حالة ربما تكون خطيرة وقد تؤدي إلى إصابات خطيرة أو إلى الموت.
	إشارة إعادة التصنيع: تعلم المواد التي يمكن إعادة تصنيعها
	تجمع العدد الكهربائية المستهلكة وغيرها من المنتجات الالكترونية والكهربائية بشكل منفصل ل يتم إعادة استهلاكها بطريقة منصفة بالبيئة.
	تشير إلى الأغلفة وإلى المنتجات القابلة للتدوير، التي ينبغي أن تجمع على انفراد ل يتم التخلص منها على حدة.
	طراز المركم
	طراز جهاز الشحن
1.  2.  3.  4. 	ترس السرعة 1 / ترس السرعة 2 / ترس السرعة 3 / ترس السرعة 4
   	قطر ثقب الفولاذ
  	قطر ثقب الخشب
  	قطر ثقب الحجر
 	مجال شد طرف المثقاب
 	قطر اللولب
	الوزن حسب EPTA-Procedure 01
	عدد دوران صغير
	عدد دوران كبير
	تصغير عزم الدوران
	تكبير عزم الدوران
*	عزم الدوران معتمد على المركم المستخدم. تنطبق القيم المذكورة على المركم ProCORE 18V 8 Ah.
(**)	قد يتضمن الأرقام أو الأحرف
(Ax - Zx)	التعليم لغايات داخلية

الإشارة	الوحدة الدولية	الشرح
U	V	جهد التيار المستمر
f	Hz	التردد
n_0	/min, min ⁻¹ , rpm, r/min	عدد الدوران بلا حمل (بالمركم المشحون شحننا كاملا)
n_5	/min, min ⁻¹	عدد الدق
$M_{..}$	Nm	عزم الدوران (الحد الأقصى / في مادة صلبة / في مادة طرية)*
T_{CHARGE}	°C	درجة الحرارة المحيطة المسموحة أثناء الشحن
\varnothing	mm	قطر قطعة مستديرة

الرموز والاختصارات والمصطلحات المستخدمة.

الرمز، الإشارة	الشرح
	ينبغي قراءة الوثائق، كتعليمات التشغيل وملاحظات الأمان العامة بشكل ضروري.
	لا تلمس أجزاء العدة الكهربائية الدوارة.
	اتبع تعليمات النص أو الصورة المجاورة!
	تراجع الملاحظات في النص الجانبي!
	إشارة منع عامة. إن هذا التصرف ممنوع.
	إن AMPShare هو نظام المراكم المشترك الذي يسمح لك باستعمال عُدد كثيرة من الماركات التجارية الاحترافية باستخدام مر كم واحد فقط.
	فك المرمك عن العدة الكهربائية قبل خطوة العمل هذه، وإلا فقد يتشكل خطر الإصابة بجروح من خلال إدارة العدة الكهربائية بشكل غير مقصود.
	استخدم وقاية للعينين عند مزاوله العمل.
	استخدم وقاية للسمع عند مزاوله العمل.
	استخدم وقاية لليدين أثناء العمل.
	لا تشحن المراكم التالفة.
 	احم المرمك من الحرارة، مثلاً من التعرض لأشعة الشمس بشكل مستمر، من النار، والانساخ، والماء، والرطوبة.
	معلومات إضافية.
	سطح القبض
	تشغيل
	إطفاء
	راجع فقرة "ملاحظات التشغيل."
	الدوران إلى اليمين
	الدوران إلى اليسار
	انتبه: لا توجه نظرك إلى المصباح المضيء!
	تؤكد توافق العدة الكهربائية مع توجيهات الجماعة الأوروبية.
	تأكيد توافق العدة الكهربائية مع إرشادات بريطانيا العظمى (إنكلترا، ويلز، سكتلندا).

de	EU-Konformitätserklärung		Die Firma C. & E. Fein GmbH erklärt in alleiniger Verantwortung, dass die genannten Produkte allen einschlägigen Bestimmungen der nachfolgend aufgeführten Richtlinien und Verordnungen entsprechen und mit folgenden Normen übereinstimmen. Technische Unterlagen bei:*
	Bohrschrauber	Sachnummer	
en	EC / UK Declaration of Conformity		C. & E. Fein GmbH declares under our sole responsibility that the mentioned products comply with all relevant provisions of the directives and regulations listed below and are in conformity with the following standards. Technical documents at:*
	Drill driver	Article number	
fr	Déclaration de conformité CE		La société C. & E. Fein GmbH déclare sous sa seule responsabilité que les produits mentionnés sont conformes à toutes les dispositions pertinentes des directives et ordonnances mentionnées ci-après et qu'ils sont conformes aux normes suivantes. Documents techniques auprès de :*
	Perceuse visseuse	Numéro d'article	
it	Dichiarazione di conformità CE		La ditta C. & E. Fein GmbH dichiara sotto la propria responsabilità che i prodotti indicati sono conformi a tutte le disposizioni pertinenti alla direttive e prescrizioni elencate di seguito e corrispondono alle seguenti norme. Documentazione tecnica allegata:*
	Trapano avvitatore	Codice prodotto	
nl	EG-conformiteitsverklaring		De firma C. & E. Fein GmbH verklaart als alleen verantwoordelijke dat de genoemde producten voldoen aan alle toepasselijke bepalingen van de hierna vermelde richtlijnen en verordeningen en overeenkomen met de volgende normen. Technische documenten bij:*
	Boorschroevendraaier	Zaaknummer	
es	Declaración de conformidad CE		La empresa C. & E. Fein GmbH declara bajo su responsabilidad exclusiva que los productos mencionados cumplen todas las disposiciones pertinentes de las directivas y reglamentos enumerados a continuación y que se corresponden con las normas siguientes. Expediente técnico en:*
	Taladro atornillador	Nº de art.	
pt	Declaração de conformidade CE		A empresa C. & E. Fein GmbH declara com total responsabilidade que os produtos mencionados cumprem todas as disposições relevantes das diretivas e regulamentos listados abaixo e cumprem as seguintes normas. Dados técnicos em:*
	Furadora/aparafusadora	Número de artigo	
el	Δήλωση συμμόρφωσης ΕΚ		Η εταιρεία C. & E. Fein GmbH δηλώνει με αποκλειστική της ευθύνη ότι τα προαναφερόμενα προϊόντα συμμορφώνονται με όλες τις σχετικές διατάξεις των οδηγιών και κανονισμών που παρατίθενται παρακάτω και είναι σύμφωνα με τα ακόλουθα πρότυπα. Για τα τεχνικά απευθυνθείτε στη:*
	Δραπανοκατσάβιδο	Κωδικός αριθμός	
da	EF-konformitetserklæring		Firmaet C. & E. Fein GmbH erklærer på eget ansvar, at de nævnte produkter overholder alle gældende bestemmelser, der findes i de efterfølgende direktiver og forordninger, og at de stemmer overens med efterfølgende standarder. Teknisk materiale hos:*
	Boreskruemaskine	Typenummer	
no	EF-samsvarserklæring		Firmaet C. & E. Fein GmbH erklærer ved å være alene ansvarlig for, at de nevnte produktene er i samsvar med alle relevante bestemmelser i de nedenfor oppførte direktiver og forordninger og stemmer overens med følgende standarder. Tekniske dokumenter hos:*
	Borskruttrekker	Produktnummer	

sv	EG-försäkran om överensstämmelse		Företaget C. & E. Fein GmbH försäkrar under exklusivt ansvar att nämnda produkter motsvarar nedan upptagna riktlinjer och förordningar och överensstämmer med följande normer. Tekniska underlag vid:*
	Borrskruvdragare	Produktnummer	
fi	EY-vaatimusten mukaisuusvakuutus		Yritys C. & E. Fein GmbH vakuuttaa yksinomaisella vastuulla, että mainitut tuotteet vastaavat kaikkia seuraavassa lueteltujen direktiivien ja säännösten kyseisiä määräyksiä ja vastaavat seuraavia standardeja. Tekniset tiedot osoitteessa:*
	Poraruuvinväänin	Tuotenumero	
tr	AT Uygunluk Beyanı		C. & E. Fein GmbH şirketi, söz konusu ürünlerin aşağıda listelenen direktif ve yönetmeliklerin ilgili tüm hükümlerine uygun olduğunu ve aşağıdaki standartlara uygun olduğunu kendi sorumluluğu altında beyan eder. Teknik dokümanlar ektedir:*
	Matkap	Ürün numarası	
hu	Megfelelőségi nyilatkozat		A C. & E. Fein Kft saját egyedi felelősségére kijelenti, hogy a megnevezett termékek az ezt követően felsorolt irányelvek és rendeletek valamennyi idevágó rendelkezésének megfelelőek és a következő szabványokkal is megegyeznek. A műszaki dokumentáció helye:*
	Fúró/csavarozógép	Rendelési szám	
cs	Prohlášení o shodě ES		Firma C. & E. Fein GmbH prohlašuje ve výhradní zodpovědnosti, že jmenované výrobky odpovídají všem příslušným ustanovením následně uvedených směrnic a nařízení a jsou v souladu s následujícími normami. Technické podklady u:*
	Vrtací šroubovák	Objednací číslo	
sk	Vyhlasenie o zhode ES		Firma C. & E. Fein GmbH vyhlasuje na vlastnú zodpovednosť, že sa menované produkty zhodujú so všetkými príslušnými ustanoveniami následne uvedených smerníc a nariadení, ako aj s nasledujúcimi normami. Technické dokumentácie má:*
	Vrtací skrutkovač	Číslo predmetu	
pl	Deklaracja zgodności WE		Firma C. & E. Fein GmbH deklaruje ze świadomością odpowiedzialności, że wymienione produkty odpowiadają wszystkim, odpowiednim wymaganiom wymienionych poniżej dyrektyw, rozporządzeń i norm. Przechowywanie dokumentacji technicznej:*
	Wiertarko-wkrętarka	Numer części	
ro	Declarație de conformitate CE		Firma C. & E. Fein GmbH declară pe proprie răspundere, că produsele menționate corespund tuturor reglementărilor aplicabile din directivele și reglementările menționate în continuare și că ele corespund cu normele următoare. Documentație tehnică la:*
	Mașină de găurit și înșurubat	Cod articol	
sl	ES - Izjava o skladnosti		Podjetje C. & E. Fein GmbH s polno odgovornostjo izjavlja, da so omenjeni izdelki v skladu z vsemi ustreznimi določbami spodaj navedenih smernic in predpisov in skladni z naslednjimi standardi. Tehnična dokumentacija pri:*
	Vrtalni vijačnik	Koda artikla	
sr	EZ izjava o usaglašenosti		Kompanija C. & E. Fein GmbH na sopstvenu odgovornost izjavljuje da navedeni proizvodi ispunjavaju sve važee odredbe direktiva i propisa koji su navedeni u nastavku i da su usuglašeni sa sledećim normama. Za poručivanje tehničkih dokumenata:*
	Bušilica-odvrtač	Broj artikla	
hr	EZ izjava o sukladnosti		Tvrtka C. & E. Fein GmbH uz punu odgovornost izjavljuje da navedeni proizvodi udovoljavaju svim primjenjivim odredbama iz direktiva i uredbama navedenih u nastavku i da se podudaraju sa sljedećim normama. Tehničku dokumentaciju možete naručiti od:*
	Bušilica-odvijač	Broj artikla	

ru	Декларация соответствия ЕС		Компания C. & E. Fein GmbH под свою исключительную ответственность заявляет, что указанные продукты соответствуют всем применимым предписаниям нижеуказанных директив и распоряжений, а также нижеуказанным нормам. Техническая документация хранится у:*
	Ударная дрель-шуруповерт	Артикульный номер	
uk	Заява про відповідність ЄС		Компанія C. & E. Fein GmbH заявляє під свою одноособову відповідальність, що названі електроінструменти відповідають усім чинним положенням нижчеазначених директив і розпоряджень, а також нижчеазначеним нормам. За технічну документацію відповідає:*
	Ударний дріль-шуруповерт	Артикульний номер	
bg	Декларация за съответствие ЕО		Фирма C. & E. Fein GmbH декларира на собствена отговорност, че посочените продукти отговарят на всички приложими изисквания на допусочените директиви и разпоредби и съответстват на следните стандарти. Техническа документация при:*
	Пробивен винтоверт	Материален номер	
et	EÜ vastavusdeklaratsioon		Ettevõtte C. & E. Fein GmbH kinnitab oma ainuvastutusel, et nimetatud tooted vastavad kõigile allpool loetletud juhiste ja eeskirjade asjakohastele sätetele ning järgmistele standarditele. Tehnilised dokumendid:*
	Puurkrivikeeraja	Osa number	
lt	EB atitikties deklaracija		Bendrovė C. & E. Fein GmbH savo atsakomybe pareiškia, kad išvardyti gaminiai atitinka visus privalomus toliau nurodytų direktyvų ir reglamentų reikalavimus bei šiuos standartus. Techninė dokumentacija laikoma:*
	Gręžtuvas-suktuvas	Gaminio numeris	
lv	EK atbilstības deklarācija		Vienīgi uz savu atbildību firma C. & E. Fein GmbH deklarē, ka norādītie izstrādājumi atbilst visiem turpmāk minēto direktīvu un regulu noteikumiem, kā tālāk norādītajiem standartiem. Tehniskās dokumentācijas pie:*
	Urbjmašina-skrūvgriezis	Artikula numurs	

<p>ASCM18-4 QM AS (**) ASCM18-4 QMP AS (**)</p>	<p>7 116 15 ... 7 116 16 ...</p>	<p>EN 62841-1:2015+AC:2015+A11:2022 EN 62841-2-1:2018+A11:2019+A1:2022+A12:2022 EN 55014-1:2017+A11:2020 EN 55014-1:2021 EN 55014-2:1997+AC:1997+A1:2001+A2:2008 EN 55014-2:2021 EN 63000:2018</p>				
		<p>CE UK CA</p> <p>2006/42/EG Supply of Machinery Regulations 2008, 2014/30/EU Electromagnetic Compatibility Regulations 2011/65/EU 2016, The Restriction of the Use of Certain Hazardous Substances in Electrical and Electronic Equipment Regulations 2012</p>				
		<p> * C. & E. Fein GmbH 73529 Schwäbisch Gmünd, Germany</p>				
		<table border="0"> <tr> <td data-bbox="519 576 743 655"> <p>i.V. S. Böhm Director of Quality Management</p> </td> <td data-bbox="743 576 1046 655"> <p>i.V. Dr. M. Hergesell Director of Product Development</p> </td> </tr> <tr> <td data-bbox="519 655 743 751"> <p><i>S. Böhm</i></p> </td> <td data-bbox="743 655 1046 751"> <p><i>Dr. Hergesell</i></p> </td> </tr> </table>	<p>i.V. S. Böhm Director of Quality Management</p>	<p>i.V. Dr. M. Hergesell Director of Product Development</p>	<p><i>S. Böhm</i></p>	<p><i>Dr. Hergesell</i></p>
<p>i.V. S. Böhm Director of Quality Management</p>	<p>i.V. Dr. M. Hergesell Director of Product Development</p>					
<p><i>S. Böhm</i></p>	<p><i>Dr. Hergesell</i></p>					
		<p>C. & E. Fein GmbH, Hans-Fein-Straße 81 73529 Schwäbisch Gmünd-Bargau, Germany Schwäbisch Gmünd-Bargau, 28.06.2023</p>				



C. & E. Fein GmbH
Hans-Fein-Straße 81
73529 Schwäbisch Gmünd-Bargau, Germany
www.fein.com

3 41 01 393 06 0 2024-04-10.

