

ASBS18-10AS []**

9 260 ...

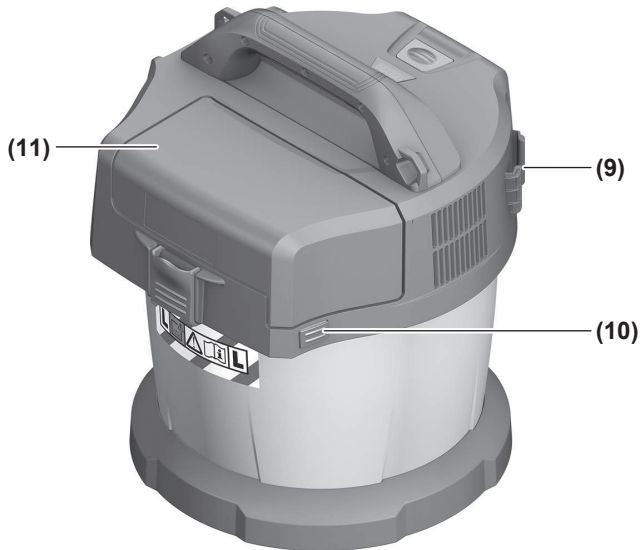

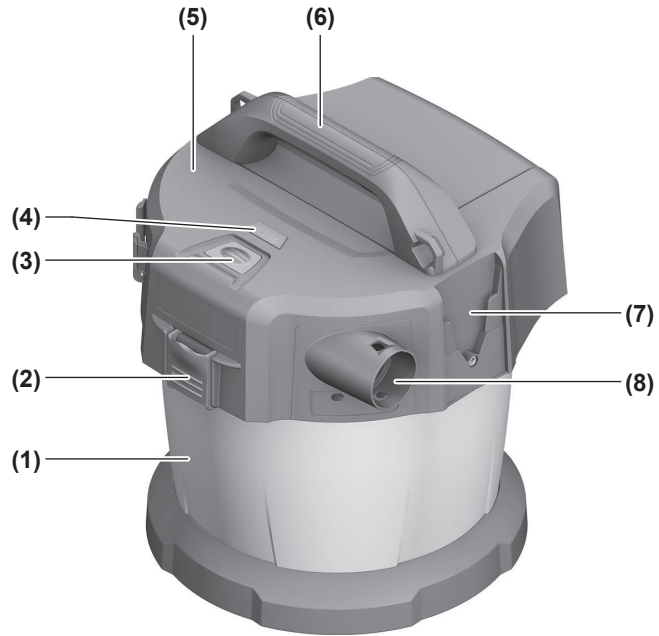

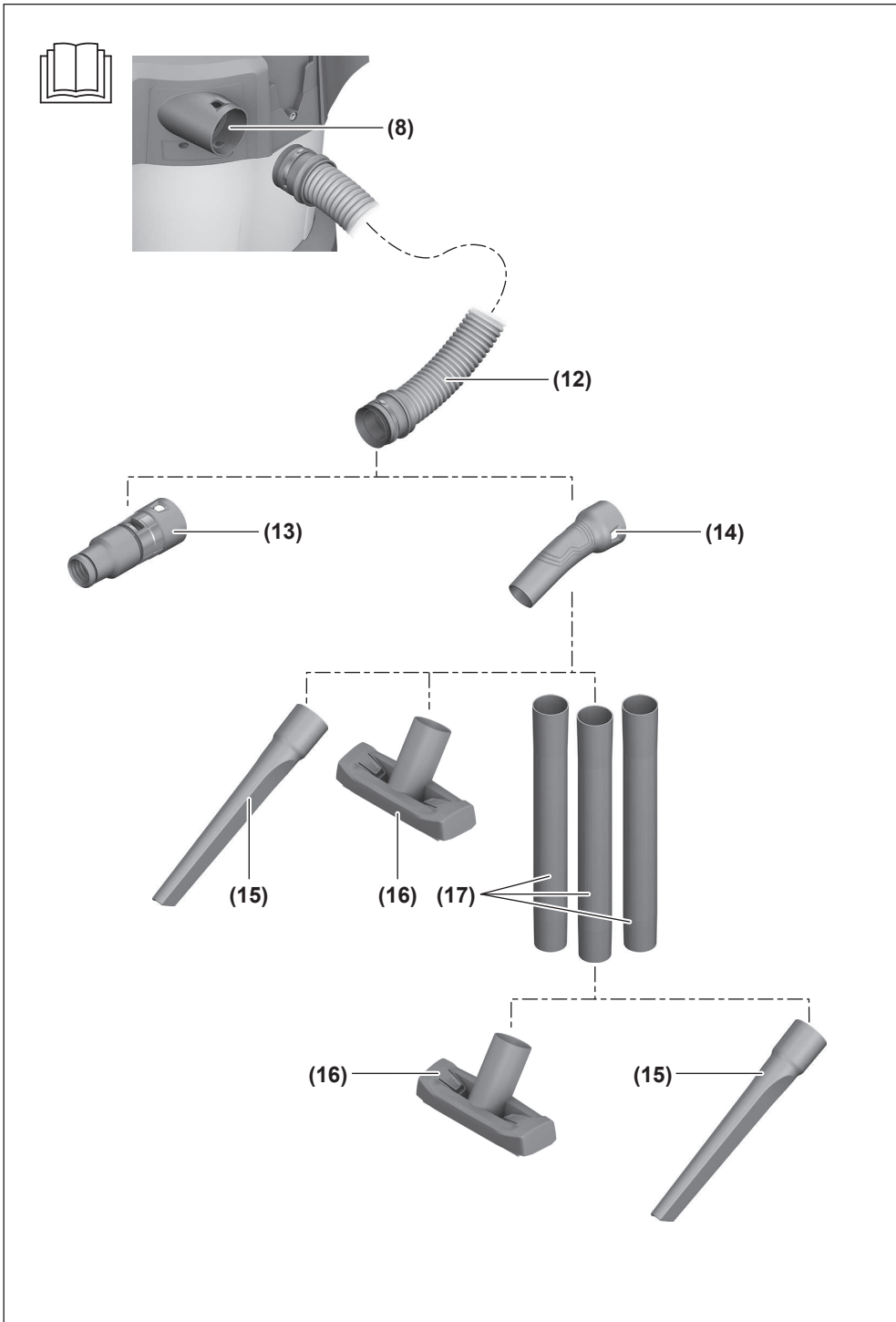
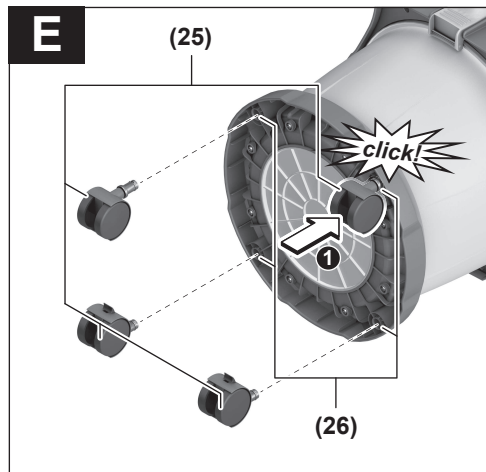
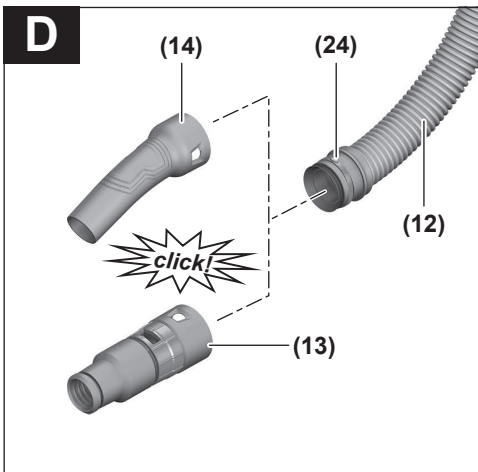
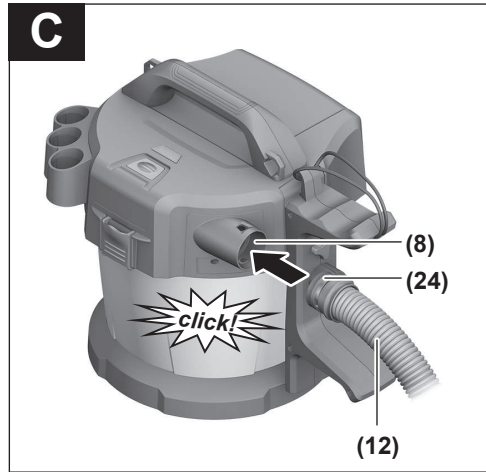
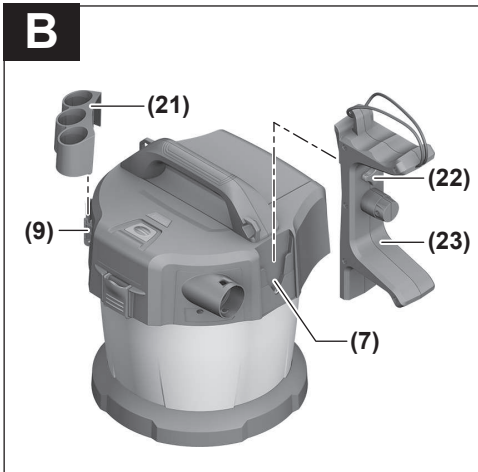
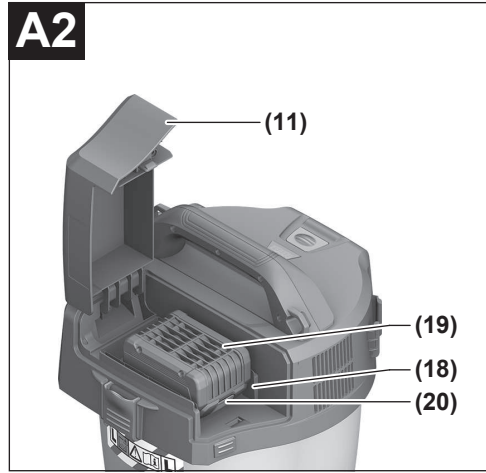
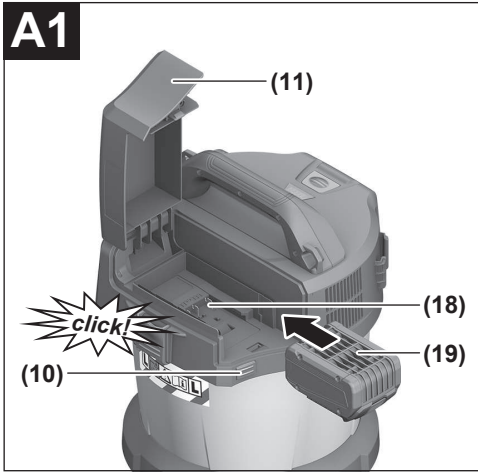

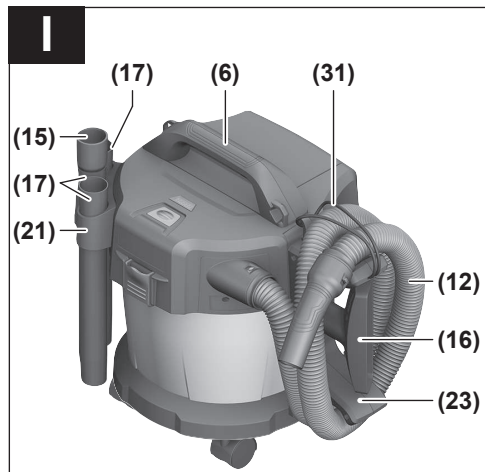
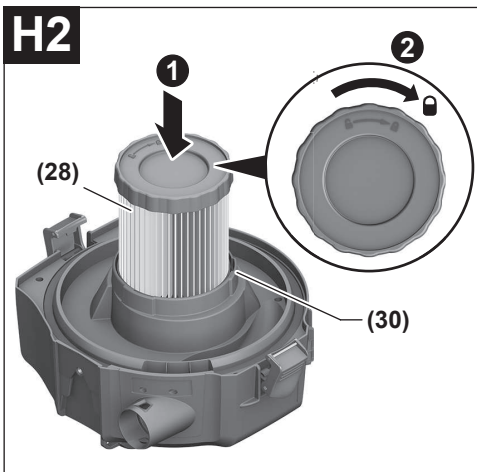
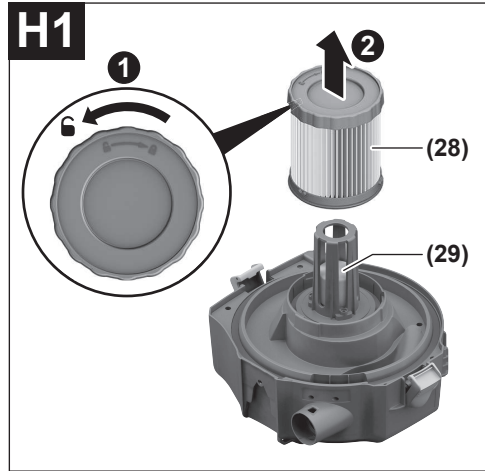
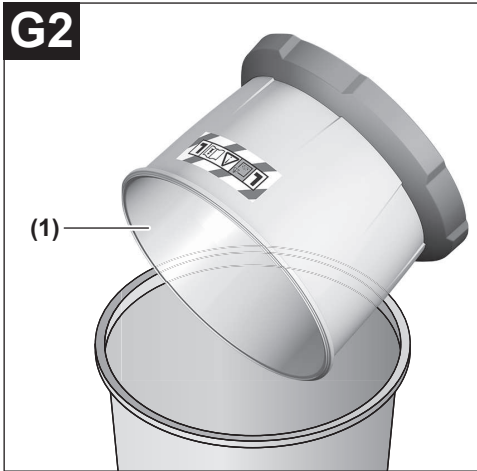
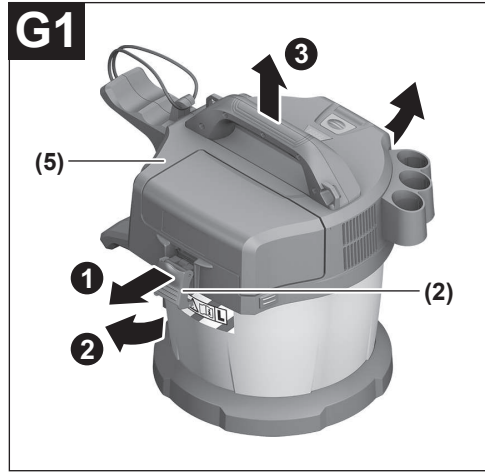
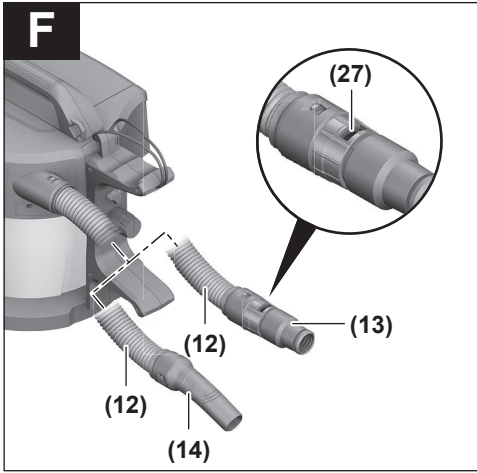

Originalbetriebsanleitung

Sicherheitshinweise für Sauger



Lesen Sie alle Sicherheitshinweise und Anweisungen. Versäumnisse bei der Einhaltung der Sicherheitshinweise und Anweisungen können elektrischen Schlag, Brand und/oder schwere Verletzungen verursachen.

Bewahren Sie alle Sicherheitshinweise und Anweisungen für die Zukunft auf.

- ▶ **Dieser Sauger ist nicht vorgesehen für die Benutzung durch Kinder und Personen mit eingeschränkten physischen, sensorischen oder geistigen Fähigkeiten oder mangelnder Erfahrung und Wissen.** Andernfalls besteht die Gefahr von Fehlbedienung und Verletzungen.
- ▶ **Beaufsichtigen Sie Kinder.** Damit wird sichergestellt, dass Kinder nicht mit dem Sauger spielen.
- ▶ **Saugen Sie nicht Buchenholz- oder Eichenholzstaub oder Asbest. Gesteinsstaub darf nur in Verbindung mit Absaugsystemen gesaugt werden, die explizit für die Verwendung mit ASBS18-10AS von FEIN freigegeben sind.** Diese Stoffe gelten als krebserregend.
- ⚠ **WARNUNG** Benutzen Sie den Sauger nur, wenn Sie ausreichende Informationen für den Gebrauch des Saugers, die zu saugenden Stoffe und für deren sichere Beseitigung erhalten haben. Eine sorgfältige Einweisung verringert Fehlbedienung und Verletzungen.
- ⚠ **WARNUNG** Der Sauger ist geeignet zum Saugen von trockenen Stoffen und durch geeignete Maßnahmen auch zum Saugen von Flüssigkeiten. Das Eindringen von Flüssigkeiten erhöht das Risiko eines elektrischen Schlages.
- ▶ **Saugen Sie mit dem Sauger keine brennbaren oder explosiven Flüssigkeiten, zum Beispiel Benzin, Öl, Alkohol, Lösemittel. Sau-**

gen Sie keine heißen, brennenden oder explosiven Stäube. Betreiben Sie den Sauger nicht in explosionsgefährdeten Räumen.

Die Stäube, Dämpfe oder Flüssigkeiten können sich entzünden oder explodieren.

⚠ **WARNUNG** Schalten Sie den Sauger sofort aus, sobald Schaum oder Wasser austritt und entleeren Sie den Behälter. Der Sauger kann sonst beschädigt werden.

- ▶ **ACHTUNG! Der Sauger darf nur in Innenräumen gelagert werden.**
- ▶ **ACHTUNG! Reinigen Sie den Schwimmer regelmäßig und prüfen Sie, ob er beschädigt ist.** Die Funktion kann sonst beeinträchtigt sein.
- ▶ **Sorgen Sie für gute Belüftung am Arbeitsplatz.**
- ▶ **Lassen Sie den Sauger nur von qualifiziertem Fachpersonal mit Original-Ersatzteilen reparieren.** Damit wird sichergestellt, dass die Sicherheit des Saugers erhalten bleibt.

⚠ **WARNUNG** Der Sauger enthält gesundheitsgefährdenden Staub. Lassen Sie Leerungs- und Wartungsvorgänge, einschließlich der Beseitigung der Staubsammelbehälter, nur von Fachleuten durchführen. Eine entsprechende Schutzausrüstung ist erforderlich. Betreiben Sie den Sauger nicht ohne das vollständige und sorgfältig eingeseetzte Filtersystem. Sie gefährden sonst Ihre Gesundheit.

- ▶ **Prüfen Sie vor der Inbetriebnahme den einwandfreien Zustand des Saugschlauchs. Lassen Sie dabei den Saugschlauch am Sauger montiert, damit nicht unbeabsichtigt Staub austritt.** Sie können sonst Staub einatmen.
- ▶ **Reinigen Sie den Sauger nicht mit direkt gerichtetem Wasserstrahl.** Das Eindringen von Wasser in das Saugeroberteil erhöht das Risiko eines elektrischen Schlages.
- ▶ **Öffnen Sie den Akku nicht.** Es besteht die Gefahr eines Kurzschlusses.
- ▶ **Bei Beschädigung und unsachgemäßem Gebrauch des Akkus können Dämpfe austreten. Der Akku kann brennen oder explodieren.** Führen Sie Frischluft zu und suchen Sie bei Beschwerden einen Arzt auf. Die Dämpfe können die Atemwege reizen.
- ▶ **Bei falscher Anwendung oder beschädigtem Akku kann brennbare Flüssigkeit aus dem Akku austreten. Vermeiden Sie den Kontakt damit. Bei zufälligem Kontakt mit Wasser abspülen. Wenn die Flüssigkeit in die Augen kommt, nehmen Sie zusätzlich ärztliche Hilfe in Anspruch.** Austretende Ak-

kuflüssigkeit kann zu Hautreizungen oder Verbrennungen führen.

- ▶ **Durch spitze Gegenstände wie z. B. Nagel oder Schraubenzieher oder durch äußere Krafteinwirkung kann der Akku beschädigt werden.** Es kann zu einem internen Kurzschluss kommen und der Akku brennen, rauchen, explodieren oder überhitzen.
- ▶ **Halten Sie den nicht benutzten Akku fern von Büroklammern, Münzen, Schlüsseln, Nägeln, Schrauben oder anderen kleinen Metallgegenständen, die eine Überbrückung der Kontakte verursachen könnten.** Ein Kurzschluss zwischen den Akkukontakten kann Verbrennungen oder Feuer zur Folge haben.
- ▶ **Verwenden Sie den AMPShare-Akku nur in Produkten des Herstellers oder der AMPShare Partner.** Nur so wird der Akku vor gefährlicher Überlastung geschützt.
- ▶ **Laden Sie die Akkus nur mit Ladegeräten auf, die vom Hersteller empfohlen werden.** Durch ein Ladegerät, das für eine bestimmte Art von Akkus geeignet ist, besteht Brandgefahr, wenn es mit anderen Akkus verwendet wird.



Schützen Sie den Akku vor Hitze, z. B. auch vor dauernder Sonneneinstrahlung, Feuer, Schmutz, Wasser und Feuchtigkeit. Es besteht Explosions- und Kurzschlussgefahr.



- ▶ **Schrauben oder nieten Sie keine Schilder und Zeichen auf den Sauger.** Eine beschädigte Isolierung bietet keinen Schutz gegen elektrischen Schlag. Verwenden Sie stattdessen Klebeschilder.

Symbole

Die nachfolgenden Symbole können für den Gebrauch Ihres Saugers von Bedeutung sein. Prägen Sie sich bitte die Symbole und ihre Bedeutung ein. Die richtige Interpretation der Symbole hilft Ihnen, den Sauger besser und sicherer zu gebrauchen.

Symbole und ihre Bedeutung



WARNUNG! Lesen Sie alle Sicherheitshinweise und Anweisungen. Versäumnisse bei der Einhaltung der Sicherheitshinweise und Anweisungen können elektrischen Schlag, Brand und/oder schwere Verletzungen verursachen.

Symbole und ihre Bedeutung



WARNUNG! Der Sauger enthält gesundheitsgefährdenden Staub. Lassen Sie Leerungs- und Wartungsvorgänge, einschließlich der Beseitigung der Staubsammelbehälter, nur von Fachleuten durchführen. Eine entsprechende Schutzausrüstung ist erforderlich. Betreiben Sie den Sauger nicht ohne das vollständige und sorgfältig eingesetzte Filtersystem. Sie gefährden sonst Ihre Gesundheit.



Sauger der Staubklasse L nach IEC/EN 60335-2-69 zum **Trockensaugen** von gesundheitsgefährdenden Stäuben mit einem Expositions-Grenzwert > 1 mg/m³

Produkt- und Leistungsbeschreibung

Bitte beachten Sie die Abbildungen im vorderen Teil der Betriebsanleitung.

Bestimmungsgemäßer Gebrauch

Der Sauger ist bestimmt zum Erfassen, Aufsaugen, Fördern und Abscheiden nicht brennbarer trockener Stäube, nicht brennbarer Flüssigkeiten und eines Wasser-Luft-Gemisches. Der Sauger ist staubtechnisch geprüft und entspricht der Staubklasse L. Er ist geeignet für die erhöhten Beanspruchungen bei gewerblicher Nutzung, z.B. in Handwerk, Industrie und Werkstätten.

Sauger der Staubklasse L nach IEC/EN 60335-2-69 dürfen nur für das Aufsaugen und Absaugen von gesundheitsgefährdenden Stäuben mit einem Expositions-Grenzwert > 1 mg/m³ eingesetzt werden.

Benutzen Sie den Sauger nur, wenn Sie alle Funktionen voll einschätzen und ohne Einschränkungen durchführen können oder entsprechende Anweisungen erhalten haben.

Das beutellose Filtersystem erspart den Einsatz von Staubbeuteln. Der Schmutz wird an der Innenwand des Behälters gesammelt.

Abgebildete Komponenten

Die Nummerierung der abgebildeten Komponenten bezieht sich auf die Darstellung des Saugers auf den Grafikseiten.

- (1) Behälter
- (2) Verschluss für Saugeroberteil
- (3) Ein-/Aus-Taste
- (4) Akku-Ladezustandsanzeige

- (5) Saugeroberteil
 - (6) Tragegriff
 - (7) Aufnahme für Saugschlauch-/Bodendüsen-Halterung
 - (8) Schlauchaufnahme
 - (9) Aufnahme für Saugrohr-/Fugendüsen-Halterung
 - (10) Entriegelungstaste Akkufachdeckel
 - (11) Akkufachdeckel
 - (12) Saugschlauch
 - (13) Absaugadapter
 - (14) gekrümmte Düse
 - (15) Fugendüse
 - (16) Bodendüse
 - (17) Saugrohr
 - (18) Akkusacht
 - (19) Akku^{a)}
 - (20) Akku-Entriegelungstaste^{a)}
 - (21) Halterung für Saugrohr und Fugendüse
 - (22) Fixierschraube für Halterung (23)
 - (23) Halterung für Saugschlauch und Bodendüse
 - (24) Druckknopf
 - (25) Laufrolle
 - (26) Laufrollenaufnahme
 - (27) Falschluföffnung
 - (28) Filter
 - (29) Schwimmer
 - (30) Filterhalterung
 - (31) Halteschleufe des Saugschlauchs
- a) **Abgebildetes oder beschriebenes Zubehör gehört nicht zum Standard-Lieferumfang. Das vollständige Zubehör finden Sie in unserem Zubehörprogramm.**

Technische Daten

Akku-Nass-/Trockensauger		ASBS18-10AS
Sachnummer		9 260 ...
Spannung	V	18
Nennaufnahmeleistung	W	260
Schutzklasse		IPX4
Behältervolumen (brutto)	l	10
Nettovolumen (Flüssigkeit)	l	6
max. Unterdruck ^{A)}		
– Sauger ^{B)}	hPa	90
– Turbine	hPa	115
max. Durchflussmenge ^{A)}		
– Sauger ^{B)}	l/s	24
	m ³ /h	86
– Turbine	l/s	34
	m ³ /h	122
Staubklasse		
Gewicht entsprechend EPTA-Procedure 01:2014	kg	5,1–6,1 ^{C)}
empfohlene Umgebungstemperatur beim Laden	°C	0 ... +35
erlaubte Umgebungstemperatur beim Betrieb ^{D)} und bei Lagerung	°C	–20 ... +50
empfohlene Akkus (2–8 Ah)		GBA 18V... ProCORE18V...
empfohlene Ladegeräte		GAL 18...
Betriebsdauer pro Akkuladung	min/Ah	4

A) Gemessen bei 20–25 °C mit Akku **GBA 18V 8.0Ah**.

B) gemessen mit Saugschlauch (12) und gekrümmter Düse (14)

C) abhängig vom verwendeten Akku

D) eingeschränkte Leistung bei Temperaturen < 0 °C

Geräusch-/Vibrationsinformation

Geräuschemissionswerte ermittelt entsprechend **EN 60335-2-69**.

Der A-bewertete Schalldruckpegel des Saugers beträgt typischerweise **79 dB(A)**. Unsicherheit K = 2 dB. Der Geräuschpegel beim Arbeiten kann

die angegebenen Werte überschreiten. **Gehörschutz tragen!**

Schwingungsgesamtwerte a_h (Vektorsumme dreier Richtungen) und Unsicherheit K ermittelt entsprechend **EN 60335-2-69**:

$a_h < 2,5 \text{ m/s}^2$, $K = 1,5 \text{ m/s}^2$.

Montage

- **Entfernen Sie den Akku, bevor Sie den Sauger warten oder reinigen, Geräteeinstellungen vornehmen, Zubehörteile wechseln oder den Sauger aufbewahren.** Diese Vorsichtsmaßnahme verhindert den unbeabsichtigten Start des Saugers.

Akku laden

- **Benutzen Sie nur die in den technischen Daten aufgeführten Ladegeräte.** Nur diese Ladegeräte sind auf den bei Ihrem Sauger verwendeten Li-Ionen-Akku abgestimmt.

Hinweis: Li-Ionen-Akkus werden aufgrund internationaler Transportvorschriften teilgeladen ausgeliefert. Um die volle Leistung des Akkus zu gewährleisten, laden Sie vor dem ersten Einsatz den Akku vollständig auf.

- **Drücken Sie nach dem automatischen Abschalten des Saugers nicht weiter auf die Ein-/Aus-Taste.** Der Akku kann beschädigt werden.

Eine wesentlich verkürzte Betriebszeit nach der Aufladung zeigt an, dass der Akku verbraucht ist und ersetzt werden muss.

Beachten Sie die Hinweise zur Entsorgung.

Akku-Ladezustandsanzeige



Bei eingesetztem Akku können Sie den Ladezustand an der Akku-Ladezustandsanzeige **(4)** des Saugers erkennen, bei entnommenem Akku am Akku selbst.

Akku-Ladezustandsanzeige am Sauger

Nach dem Einschalten des Saugers leuchten die 5 grünen LEDs der Akku-Ladezustandsanzeige **(4)** einzeln an- und absteigend auf. Anschließend zeigen die LEDs den Ladezustand des Akkus **(19)** an.

Akku-Ladezustandsanzeige am Akku

Wird der Akku aus dem Sauger entnommen, kann der Ladezustand durch die grünen LEDs der Ladezustandsanzeige am Akku angezeigt werden.

Drücken Sie die Taste für die Ladezustandsanzeige  oder , um den Ladezustand anzuzeigen.

Leuchtet nach dem Drücken der Taste für die Ladezustandsanzeige keine LED, ist der Akku defekt und muss ausgetauscht werden.

Akku-Typ GBA 18V...



LEDs	Kapazität
Dauerlicht 3x grün	60–100 %
Dauerlicht 2x grün	30–60 %
Dauerlicht 1x grün	5–30 %
Blinklicht 1x grün	0–5 %

Akku-Typ ProCORE18V...



LEDs	Kapazität
Dauerlicht 5x grün	80–100 %
Dauerlicht 4x grün	60–80 %
Dauerlicht 3x grün	40–60 %
Dauerlicht 2x grün	20–40 %
Dauerlicht 1x grün	5–20 %
Blinklicht 1x grün	0–5 %

Akku einsetzen und entnehmen (siehe Bilder A1–A2)

- **Wenden Sie beim Einsetzen des Akkus keine Gewalt an.** Der Akku ist so konstruiert, dass er nur in der richtigen Position in das Produkt eingesteckt werden kann.

- Halten Sie das Akkufach und den Akkuschaft stets sauber und trocken, um gut und sicher zu arbeiten.

- Drücken Sie die Entriegelungstaste **(10)** zum Öffnen des Akkufachdeckels **(11)**.
- Schieben Sie den Akku **(19)** in den Akkuschaft **(18)**, bis er hörbar einrastet.
- Zum Entnehmen des Akkus **(19)** drücken Sie die Entriegelungstaste **(20)** am Akku und ziehen ihn aus dem Akkuschaft **(18)**.
- Schließen Sie den Akkufachdeckel **(11)**.

Halterungen für Saugzubehör montieren (siehe Bild B)

- Schieben Sie die Halterung **(21)** für Saugrohr und Fugendüse fest von oben in die dafür vorgesehene Aufnahme **(9)**, bis diese einrastet.
- Schieben Sie die Halterung **(23)** für Saugschlauch und Bodendüse fest von oben in die dafür vorgesehene Aufnahme **(7)** und ziehen Sie die Fixierschraube **(22)** fest.

Saugschlauch montieren (siehe Bild C)

- Stecken Sie den Saugschlauch **(12)** in die Schlauchaufnahme **(8)**, bis die beiden Druckknöpfe **(24)** des Absaugschlauchs einrasten.

Hinweis: Beim Saugen entsteht durch die Reibung des Staubs im Saugschlauch und -zubehör eine elektrostatische Aufladung, die der Benutzer in Form von statischer Entladung spüren kann (abhängig von Umwelteinflüssen und körperlichem Empfinden).

Saugzubehör montieren

Der Saugschlauch (12) ist mit einem Clip-System ausgestattet, mit dem Saugzubehör (Absaugadapter (13), gekrümmte Düse (14)) angeschlossen werden kann.

Absaugadapter oder gekrümmte Düse montieren (siehe Bild D)

- Stecken Sie den Absaugadapter (13) oder die gekrümmte Düse (14) auf den Saugschlauch (12), bis die beiden Druckknöpfe (24) des Saugschlauchs hörbar einrasten.
- Zum Demontieren drücken Sie die Druckknöpfe (24) nach innen und ziehen die Bauteile auseinander.

Düsen und Rohre montieren

- Stecken Sie bei Bedarf die Saugrohre (17) fest ineinander und anschließend fest auf die gekrümmte Düse (14).
- Stecken Sie die Bodendüse (16) oder die Fugendüse (15) fest auf das Saugrohr (17) oder die gekrümmte Düse (14).

Laufrollen montieren (siehe Bild E)

Stecken Sie die 4 Befestigungsstifte der Laufrollen (25) in die Laufrollenaufnahmen (26), bis sie hörbar einrasten.

Es können auch andere Laufrollen nach Norm EN 12529 (Durchmesser Befestigungsstift 11 mm) verwendet werden.

- ▶ **Überprüfen Sie die Funktionsfähigkeit der Rollenbremsen, bevor Sie den Sauger benutzen.**

Betrieb

- ▶ **Entfernen Sie den Akku, bevor Sie den Sauger warten oder reinigen, Geräteeinstellungen vornehmen, Zubehörteile wechseln oder den Sauger aufbewahren.** Diese Vorsichtsmaßnahme verhindert den unbeabsichtigten Start des Saugers.
- ▶ **Achten Sie wegen der Stolpergefahr auf einen sauberen und aufgeräumten Arbeitsbereich.**

Inbetriebnahme

- ▶ **Der Sauger darf nicht ohne Filter verwendet werden.**
- ▶ **Verwenden Sie nur einen unbeschädigten Filter (keine Risse, keine Löcher etc.).**

Wechseln Sie einen beschädigten Filter sofort aus.

- ▶ **Stellen Sie vor dem Saugen sicher, dass die Filtereinheit fest montiert ist.**
- ▶ **Stellen Sie vor dem Saugen sicher, dass der Akkufachdeckel sicher geschlossen ist.**
- ▶ **Bitte informieren Sie sich über die gültigen Regelungen/Gesetze bezüglich des Umgangs mit gesundheitsgefährdenden Stäuben in Ihrem Land.**

Der Sauger darf grundsätzlich nicht in explosionsgefährdeten Räumen eingesetzt werden.

Um eine optimale Saugleistung zu gewährleisten, müssen Sie den Saugschlauch (12) immer komplett von der Saugschlauch-Halterung (23) abwickeln.

Ein-/Ausschalten

Zum **Einschalten** des Saugers drücken Sie kurz die Ein-/Aus-Taste (3).

Zum **Ausschalten** des Saugers drücken Sie erneut die Ein-/Aus-Taste (3).

Aus Sicherheitsgründen schaltet sich der Sauger nicht ein, wenn die Ein-/Aus-Taste (3) länger als 5 s gedrückt wird.

Trockensaugen

Absaugen der anfallenden Stäube von laufenden Elektrowerkzeugen (siehe Bild F)

- ▶ **Es muss eine ausreichende Luftwechselrate (L) in dem Raum vorhanden sein, wenn die Abluft in den Raum zurückgeht. Beachten Sie entsprechende nationale Vorschriften.**
- Montieren Sie den Absaugadapter (13) oder die gekrümmte Düse (14) (siehe „Absaugadapter oder gekrümmte Düse montieren (siehe Bild D)“, Seite 11).
- Stecken Sie den Absaugadapter (13) oder die gekrümmte Düse (14) in den Absaugstutzen des Elektrowerkzeugs.

Nur bei Verwendung des Absaugadapters (13):

Hinweis: Beim Arbeiten mit Elektrowerkzeugen, deren Luftzufuhr in den Saugschlauch gering ist (z.B. Stichsagen, Schleifer etc.), muss die Falschlufföffnung (27) des Absaugadapters (13) geöffnet werden. Dadurch wird die Gesamtleistung des Saugers und des Elektrowerkzeugs verbessert. Drehen Sie dazu den Ring über der Falschlufföffnung (27), bis eine maximale Öffnung entsteht.

Nasssaugen

- ▶ **Saugen Sie mit dem Sauger keine brennbaren oder explosiven Flüssigkeiten, zum Beispiel Benzin, Öl, Alkohol, Lösemittel. Saugen Sie keine heißen, brennenden oder explosiven Stäube. Betreiben Sie den Sauger nicht in explosionsgefährdeten Räumen.**

Die Stube, Dampfe oder Flussigkeiten konnen sich entzunden oder explodieren.

Vor dem Nasssaugen

- Entleeren Sie den Behalter **(1)**.
- Reinigen Sie den Filter **(28)** und setzen Sie ihn wieder in den Sauger ein (siehe „Filter reinigen/wechseln (siehe Bilder **H1–H2**)“, Seite 12).

Der Sauger ist mit einem Schwimmer **(29)** ausgestattet. Ist die maximale Fullhohe erreicht, wird das Saugen gestoppt.

Nach jedem Nasssaugen

- Entleeren Sie den Behalter **(1)**.
- Leeren Sie das Wasser aus dem Filter **(28)**.

Nach dem Nasssaugen zur Vermeidung von Schimmelbildung

- Nehmen Sie das Saugeroberteil **(5)** ab und lassen Sie es gut trocknen.
- Nehmen Sie den Filter **(28)** heraus und lassen Sie diesen ebenfalls gut trocknen (siehe „Filter reinigen/wechseln (siehe Bilder **H1–H2**)“, Seite 12).

Wartung und Service

Wartung und Reinigung

- ▶ **Entfernen Sie den Akku, bevor Sie den Sauger warten oder reinigen, Gerateeinstellungen vornehmen, Zubehorteile wechseln oder den Sauger aufbewahren.** Diese Vorsichtsmanahme verhindert den unbeabsichtigten Start des Saugers.
- ▶ **Halten Sie den Sauger und die Luftungsschlitze sauber, um gut und sicher zu arbeiten.**

Zur Wartung durch den Benutzer muss der Sauger demontiert, gereinigt und gewartet werden, soweit es durchfuhrbar ist, ohne dabei eine Gefahr fur das Wartungspersonal und andere Personen hervorzurufen. Vor der Demontage sollte der Sauger gereinigt werden, um eventuellen Gefahren vorzubeugen. Der Raum, in dem der Sauger demontiert wird, sollte gut geluftet werden. Tragen Sie wahrend der Wartung eine personliche Schutz-ausrustung. Nach der Wartung sollte eine Reinigung des Wartungsbereichs erfolgen.

Es ist mindestens einmal jahrlich vom Hersteller oder einer unterwiesenen Person eine staubtechnische Uberprufung durchzufuhren, z.B. auf Beschadigungen des Filters, Dichtheit des Saugers und Funktion der Kontrolleinrichtung. Bei Saugern der Klasse **L**, die sich in verschmutzter Umgebung befanden, sollte das Auere sowie alle Maschinenteile gereinigt oder mit Abdichtungsmitteln behandelt werden. Bei der Durchfuhrung von Wartungs- und Reparaturarbeiten mussen alle verunreinigten Teile, die nicht zufried-

stellend gereinigt werden konnen, entsorgt werden. Solche Teile mussen in undurchlassigen Beuteln in Ubereinstimmung mit den gultigen Bestimmungen fur die Beseitigung solchen Abfalls entsorgt werden.

- Reinigen Sie das Gehause des Saugers von Zeit zu Zeit mit einem feuchten Tuch.
- Reinigen Sie verschmutzte Ladekontakte mit einem trockenen Tuch.

Behalter reinigen (siehe Bilder **G1–G2**)



Reinigen Sie den Behalter **(1)** nach jedem Gebrauch, um die optimale Leistungsfahigkeit des Saugers zu erhalten.

- Offnen Sie die Verschlusse **(2)** und nehmen Sie das Saugeroberteil **(5)** ab.
- Schutteln Sie den Behalter **(1)** uber einem geeigneten Abfallbehalter aus.
- Falls erforderlich, reinigen Sie den Behalter mit einem feuchten Tuch. Falls erforderlich, reinigen Sie den Filter (siehe „Filter reinigen/wechseln (siehe Bilder **H1–H2**)“, Seite 12).
- Setzen Sie das Saugeroberteil **(5)** wieder auf und schlieen Sie die Verschlusse **(2)**.

Filter reinigen/wechseln (siehe Bilder **H1–H2**)

Die Saugleistung ist abhangig vom Filterzustand. Reinigen Sie deshalb regelmaig den Filter.

Tauschen Sie einen beschadigten Filter sofort aus.

- Offnen Sie die Verschlusse **(2)** und nehmen Sie das Saugeroberteil **(5)** ab.
- Drehen Sie den Filter **(28)** bis zum Anschlag in Drehrichtung  und nehmen Sie ihn von der Filterhalterung **(30)**.
- Filter trocken:
Klopfen Sie den Filter **(28)** an einem geeigneten Abfallbehalter aus. Achten Sie darauf, die Lamellen des Filters nicht zu beschadigen. Um die maximale Saugkraft zu erhalten, bursten Sie die Lamellen des Filters mit einer weichen Burste ab.
- oder
Filter nass:
Spulen Sie den Filter **(28)** unter flieendem Wasser aus und lassen Sie ihn anschlieend gut trocknen.
- oder
Tauschen Sie einen beschadigten Filter **(28)** aus.
- Stecken Sie den Filter **(28)** uber die Filterhalterung **(30)** und drehen Sie ihn bis zum Anschlag in Drehrichtung .
- Setzen Sie das Saugeroberteil **(5)** wieder auf und schlieen Sie die Verschlusse **(2)**. Stellen Sie sicher, dass die Verschlusse sicher einrasten.

Störungen

Überprüfen Sie bei ungenügender Saugleistung:

- Ist der Behälter **(1)** voll?
 - ▷(siehe „Behälter reinigen (siehe Bilder **G1–G2)**“, Seite 12).
- Hat sich der Filter **(28)** mit Staub zugesetzt?
 - ▷(siehe „Filter reinigen/wechseln (siehe Bilder **H1–H2)**“, Seite 12).
- Ist die Kapazität des Akkus zu schwach?
 - ▷(siehe „Akku laden“, Seite 10).

Regelmäßiges Entleeren des Behälters **(1)** und Reinigen des Filters **(28)** gewährleisten optimale Saugleistung.

Wird die Saugleistung danach nicht erreicht, ist der Sauger dem Kundendienst zuzuführen.

Aufbewahrung (siehe Bild I)

- Stecken Sie die Saugrohre **(17)** in die Halterungen **(21)**.
- Stecken Sie die Fugendüse **(15)** in ein Saugrohr **(17)**.
- Stecken Sie die Bodendüse **(16)** in die Halterung **(23)**.
- Wickeln Sie den Saugschlauch **(12)** von unten um die Halterung **(23)** und befestigen Sie die Halteschleufe **(31)**.
- Tragen Sie den Sauger nur am Tragegriff **(6)** oder am Tragegurt (falls vorhanden).
- Stellen Sie den Sauger in einem trockenen Raum ab und sichern Sie ihn vor unbefugter Benutzung.

Zubehörauswahl

Verwenden Sie nur original FEIN Zubehör. Das Zubehör muss für den Elektrowerkzeug-Typ bestimmt sein.

Instandhaltung und Kundendienst

Bitte beachten Sie, dass Elektrowerkzeuge grundsätzlich nur durch Elektrofachkräfte repariert, gewartet und geprüft werden dürfen, da durch unsachgemäße Instandsetzung erhebliche Gefährdungen für den Benutzer entstehen können.

Bei extremen Einsatzbedingungen kann sich bei der Bearbeitung von Metallen leitfähiger Staub im Inneren des Elektrowerkzeugs absetzen. Blasen Sie häufig den Innenraum des Elektrowerkzeugs durch die Lüftungsöffnungen mit trockener und ölfreier Druckluft aus.

Bei Bearbeitung gipshaltiger Materialien kann sich Staub im Inneren des Elektrowerkzeugs und am Schaltelement absetzen und in Verbindung mit Luftfeuchtigkeit aushärten. Das kann zu Beeinträchtigungen am Schaltmechanismus führen. Blasen Sie häufig den Innenraum des Elektrowerkzeugs durch die Lüftungsöffnungen und das Schaltelement mit trockener und ölfreier Druckluft aus.

Produkte, die mit Asbest in Berührung gekommen sind, dürfen nicht zur Reparatur gegeben werden. Entsorgen Sie mit Asbest kontaminierte Produkte entsprechend den im Land gültigen Vorschriften zur Entsorgung asbesthaltiger Abfälle.

Wenden Sie sich mit reperaturbedürftigen FEIN Elektrowerkzeugen und Zubehör bitte an Ihren FEIN Kundendienst. Die Adresse finden Sie im Internet unter

www.fein.com.

Erneuern Sie Aufkleber und Warnhinweise am Elektrowerkzeug bei Alterung und Verschleiß.

Die aktuelle Ersatzteilliste dieses Elektrowerkzeugs finden Sie im Internet unter

www.fein.com.

Verwenden Sie nur original Ersatzteile.

Gewährleistung und Garantie

Die Gewährleistung auf das Erzeugnis gilt gemäß den gesetzlichen Regelungen im Lande des Inverkehrbringens. Darüber hinaus leistet FEIN Garantie entsprechend der FEIN Hersteller-Garantieerklärung.

Im Lieferumfang Ihres Elektrowerkzeugs kann auch nur ein Teil des in dieser Betriebsanleitung beschriebenen oder abgebildeten Zubehörs enthalten sein.

Konformitätserklärung

Die **CE-Erklärung** gilt nur für Länder der Europäischen Union und der EFTA (European Free Trade Association) und nur für Produkte, die für den EU- oder EFTA-Markt bestimmt sind.

Nach dem Inverkehrbringen des Produkts auf dem EU-Markt verliert das UKCA-Zeichen seine Gültigkeit.

Die **UKCA-Erklärung** gilt nur für den britischen Markt (England, Wales und Schottland) und nur für Produkte, die für den britischen Markt bestimmt sind.

Nach dem Inverkehrbringen des Produkts auf dem britischen Markt verliert das CE-Zeichen seine Gültigkeit.

Die Firma FEIN erklärt in alleiniger Verantwortung, dass dieses Produkt den auf den letzten Seiten dieser Betriebsanleitung angegebenen einschlägigen Bestimmungen entspricht.

Technische Unterlagen bei:

C. & E. Fein GmbH, 73529 Schwäbisch Gmünd, Germany

Transport

Die empfohlenen Li-Ionen-Akkus unterliegen den Anforderungen des Gefahrgutrechts. Die Akkus können durch den Benutzer ohne weitere Auflagen auf der Straße transportiert werden.

Beim Versand durch Dritte (z.B.: Lufttransport oder Spedition) sind besondere Anforderungen

an Verpackung und Kennzeichnung zu beachten. Hier muss bei der Vorbereitung des Versandstückes ein Gefahrgut-Experte hinzugezogen werden.

Versenden Sie Akkus nur, wenn das Gehäuse unbeschädigt ist. Kleben Sie offene Kontakte ab und verpacken Sie den Akku so, dass er sich nicht in der Verpackung bewegt. Bitte beachten Sie auch eventuelle weiterführende nationale Vorschriften.

Entsorgung

Sauger, Akku, Zubehör und Verpackungen sollen einer umweltgerechten Wiederverwertung zugeführt werden.



Werfen Sie Sauger und Akkus/Batterien nicht in den Hausmüll!

Nur für EU-Länder:

Gemäß der europäischen Richtlinie 2012/19/EU über Elektro- und Elektronik-Altgeräte und ihrer Umsetzung in nationales Recht müssen nicht mehr gebrauchsfähige Sauger und gemäß der europäischen Richtlinie 2006/66/EG müssen defekte oder verbrauchte Akkus/Batterien getrennt gesammelt und einer umweltgerechten Wiederverwendung zugeführt werden.

Bei unsachgemäßer Entsorgung können Elektro- und Elektronikaltgeräte aufgrund des möglichen Vorhandenseins gefährlicher Stoffe schädliche Auswirkungen auf die Umwelt und die menschliche Gesundheit haben.

Akkus/Batterien:

Li-Ion:

Bitte beachten Sie die Hinweise im Abschnitt Transport (siehe „Transport“, Seite 13).

Original instructions

Safety information for vacuum cleaners



Read all the safety information and instructions. Failure to observe the safety information and follow instructions may result in electric shock, fire and/or serious injury.

Save all warnings and instructions for future reference.

► **This vacuum cleaner is not intended for use by children or persons with physical, sensory or mental impairments. It should not be used by persons who have insufficient experience and knowledge.** Otherwise, there is a risk of operating errors and injuries.

► **Supervise children.** This will ensure that children do not play with the vacuum cleaner.

► **Do not vacuum beech or oak wood dust or asbestos. Only vacuum rock dust in conjunction with dust extraction systems, which have been explicitly approved for use with ASBS18-10AS by FEIN.** These substances are classified as carcinogenic.

⚠ WARNING **Only use the vacuum cleaner if you have been adequately informed about the use of the equipment, the substances to be vacuumed and how to dispose of these safely.** Thorough instruction on how to use the equipment prevents accidental misuse and injuries.

⚠ WARNING **The vacuum cleaner is suitable for vacuuming dry substances, and can also be used to vacuum liquids when taking appropriate measures.** The penetration of liquids increases the risk of an electric shock.

► **Do not use the vacuum cleaner to vacuum combustible or explosive liquids, such as petrol, oil, alcohol or solvents. Do not vacuum hot, burning or explosive dust. Do not operate the vacuum cleaner in areas**

subject to explosion hazards. Dust, vapours and liquids can ignite or explode.

⚠ WARNING **If you notice a foam or water leak, switch off the vacuum cleaner immediately and empty the container.** Otherwise, the vacuum cleaner can become damaged.

► **NOTE: The vacuum cleaner must only be stored indoors.**

► **NOTE: Clean the float regularly and check whether it is damaged.** Otherwise, the equipment may not function properly.

► **Ensure that the workplace is well ventilated.**

► **The vacuum cleaner should be repaired exclusively by a qualified professional using only genuine spare parts.** This will ensure that the safety of the vacuum cleaner is maintained.

⚠ WARNING **The dust extractor contains dust particles that pose a risk to health. Emptying and maintenance procedures, including the disposal of dust containers, should only be carried out by professionals. Suitable protective equipment is required. Do not operate the vacuum cleaner unless the complete filter system is correctly inserted.** Otherwise, you are putting your health at risk.

► **Before using the equipment for the first time, check that the vacuum hose is in perfect condition. Leave the vacuum hose fitted to the vacuum cleaner while doing this so that no dust escapes accidentally.** Otherwise, you may end up inhaling dust particles.

► **Do not clean the vacuum cleaner by spraying a jet of water directly at it.** Water entering the top of the vacuum cleaner will increase the risk of electric shock.

► **Do not open the battery.** There is a risk of short-circuiting.

► **In case of damage and improper use of the battery, vapours may be emitted. The battery can set alight or explode.** Ensure the area is well ventilated and seek medical attention should you experience any adverse effects. The vapours may irritate the respiratory system.

► **If used incorrectly or if the battery is damaged, flammable liquid may be ejected from the battery. Contact with this liquid should be avoided. If contact accidentally occurs, rinse off with water. If the liquid comes into contact with your eyes, seek additional medical attention.** Liquid ejected from the battery may cause irritation or burns.

► **The battery can be damaged by pointed objects such as nails or screwdrivers or by**

force applied externally. An internal short circuit may occur, causing the battery to burn, smoke, explode or overheat.

- ▶ **When the battery is not in use, keep it away from paper clips, coins, keys, nails, screws or other small metal objects that could make a connection from one terminal to another.** A short circuit between the battery terminals may cause burns or a fire.
- ▶ **Only use the AMPShare battery in the manufacturer's products or those of the AMPShare partners.** This is the only way in which you can protect the battery against dangerous overload.
- ▶ **Only charge the batteries using chargers recommended by the manufacturer.** A charger that is suitable for one type of battery may pose a fire risk when used with a different battery.



Protect the battery against heat, e.g. against continuous intense sunlight, fire, dirt, water and moisture.



There is a risk of explosion and short-circuiting.

- ▶ **Do not screw or nail any signs or labels onto the dust extractor.** Damaged insulation offers no protection against electric shocks. Use stick-on labels instead.

Symbols

The following symbols may provide you with important information pertaining to the use of your dust extractor. Please take note of these symbols and their meaning. Knowing what these symbols mean will help you to use your extractor more effectively and more safely.

Symbols and their meaning



WARNING! Read all the safety and general instructions. Failure to observe the safety and general instructions may result in electric shock, fire and/or serious injury.



WARNING! The dust extractor contains dust particles that pose a risk to health. Emptying and maintenance procedures, including the disposal of dust containers, should only be carried out by professionals. Suitable protective equipment is required. Do not operate the dust extractor unless the complete filter system is correctly inserted. Otherwise, you are putting your health at risk.

Symbols and their meaning



Dust extractor from dust class L in accordance with IEC/EN 60335-2-69 for the **dry extraction** of harmful dusts with an exposure limit of $> 1 \text{ mg/m}^3$

Product Description and Specifications

Please observe the illustrations at the beginning of this operating manual.

Intended Use

The dust extractor is intended for collecting, vacuuming, conveying and separating non-flammable dry dusts, non-flammable liquids and a water-air mixture. The dust extraction capability of the dust extractor has been tested and corresponds to dust class L. It is suitable for the increased demands in professional use, e.g. in trade, industry and workshops.

Dust extractors from dust class L in accordance with IEC/EN 60335-2-69 may only be used to vacuum and extract harmful dust with an exposure limit of $> 1 \text{ mg/m}^3$.

Only use the dust extractor if you can fully evaluate all functions and carry them out without restrictions, or if you have received corresponding instructions.

The bagless filter system removes the need to use dust bags. Dirt is collected on the inside wall of the container.

Product Features

The numbering of the product features refers to the representation of the vacuum cleaner on the graphic pages.

- (1) Container
- (2) Catch for top part of dust extractor
- (3) On/off button
- (4) Battery charge indicator
- (5) Top part of dust extractor
- (6) Carrying handle
- (7) Adapter for vacuum hose/floor nozzle bracket
- (8) Hose adapter
- (9) Adapter for suction tube/crevice nozzle bracket
- (10) Battery compartment cover release button
- (11) Battery compartment cover
- (12) Vacuum hose
- (13) Dust extraction adapter
- (14) Curved nozzle

- (15) Crevice nozzle
- (16) Floor nozzle
- (17) Suction tube
- (18) Battery bay
- (19) Rechargeable battery^{a)}
- (20) Rechargeable battery release button^{a)}
- (21) Bracket for suction tube and crevice nozzle
- (22) Fixing bolt for bracket (23)
- (23) Bracket for vacuum hose and floor nozzle

- (24) Snap fastener
- (25) Castor
- (26) Castor adapter
- (27) False air intake
- (28) Filter
- (29) Float
- (30) Filter holder
- (31) Retaining strap of the vacuum hose

a) **Accessories shown or described are not included with the product as standard. You can find the complete selection of accessories in our accessories range.**

Technical data

Cordless wet/dry dust extractor

ASBS18-10AS

Article number		9 260 ...
Voltage	V	18
Rated power input	W	260
Protection class		IPX4
Container volume (gross)	l	10
Net volume (liquid)	l	6
Max. vacuum ^{A)}		
– Dust extractor ^{B)}	hPa	90
– Turbine	hPa	115
Max. flow rate ^{A)}		
– Dust extractor ^{B)}	l/s m ³ /h	24 86
– Turbine	l/s m ³ /h	34 122
Dust class		L
Weight according to EPTA-Procedure 01:2014	kg	5.1–6.1 ^{C)}
Recommended ambient temperature during charging	°C	0 to +35
Permitted ambient temperature during operation ^{D)} and during storage	°C	–20 to +50
Recommended rechargeable batteries (2–8 Ah)		GBA 18V... ProCORE18V...
Recommended chargers		GAL 18...
Operating time per battery charge	min/Ah	4

A) Measured at 20–25 °C with rechargeable battery **GBA 18V 8.0Ah**.

B) measured with vacuum hose (12) and curved nozzle (14)

C) Depends on battery in use

D) Limited performance at temperatures < 0 °C

Noise/Vibration Information

Noise emission values determined according to **EN 60335-2-69**.

Typically the A-weighted sound pressure level of the dust extractor is **79 dB(A)**. Uncertainty K = 2 dB. The noise level when working can exceed the volume stated. **Wear hearing protection!**

Vibration total values a_n (triax vector sum) and uncertainty K determined according to

EN 60335-2-69:

$a_n < 2.5 \text{ m/s}^2$, K = 1.5 m/s^2 .

Assembly

- ▶ **Remove the battery before cleaning or performing maintenance on the dust extractor, making tool adjustments, changing accessories or placing the dust extractor in**

storage. This safety measure prevents the dust extractor from being started accidentally.

Charging the Battery

- **Use only the chargers listed in the technical data.** Only these chargers are matched to the lithium-ion battery of your dust extractor.

Note: Lithium-ion rechargeable batteries are supplied partially charged according to international transport regulations. To ensure full rechargeable battery capacity, fully charge the rechargeable battery before using your tool for the first time.

- **Do not continue to press the on/off button after the dust extractor has automatically switched itself off.** This can damage the battery.

A significantly reduced operating time after charging indicates that the battery has deteriorated and must be replaced.

Follow the instructions on correct disposal.

Battery Charge Indicator



When the rechargeable battery is inserted, you can see the state of charge of the battery on the battery charge indicator (4) on the dust extractor. When the rechargeable battery is removed, you can see this on the battery itself.

Battery Charge Indicator on the Dust Extractor

After the dust extractor is switched on, the five green LEDs of the battery charge indicator (4) will light up individually one after another in ascending and descending order. Then the LEDs will indicate the state of charge of the battery (19).

Battery Charge Indicator on the Rechargeable Battery

If the rechargeable battery is removed from dust extractor, its state of charge may be indicated by the green LEDs of the battery charge indicator on the battery.

Press the button for the battery charge indicator  or  to show the state of charge.

If no LED lights up after pressing the button for the battery charge indicator, then the battery is defective and must be replaced.

Battery model GB A 18V...



LEDs	Capacity
3x continuous green light	60–100 %
2x continuous green light	30–60 %
1x continuous green light	5–30 %
1x flashing green light	0–5 %

Battery model ProCORE18V...



LEDs	Capacity
5x continuous green light	80–100 %
4x continuous green light	60–80 %
3x continuous green light	40–60 %
2x continuous green light	20–40 %
1x continuous green light	5–20 %
1x flashing green light	0–5 %

Inserting and Removing the Battery (see figures A1–A2)

- **Do not use force to insert the battery.** The battery is designed in such a way that it can only be inserted into the product when it is in the right position.
- Keep the battery compartment and the battery bay clean and dry at all times to ensure good, safe operation.
 - Press the release button (10) to open the battery compartment cover (11).
 - Slide the battery (19) into the battery bay (18) until it audibly clicks into place.
 - To remove the battery (19), press the release button (20) on the battery and pull it out of the battery bay (18).
 - Close the battery compartment cover (11).

Fitting the Brackets for Extractor Accessories (see figure B)

- Slide the bracket (21) for the suction tube and crevice nozzle firmly into the adapter (9) provided for it from above until it clicks into place.
- Slide the bracket (23) for the vacuum hose and floor nozzle firmly into the adapter (7) provided for it from above and tighten the fixing bolts (22).

Fitting the vacuum hose (see figure C)

- Insert the vacuum hose (12) into the hose adapter (8) until both snap fasteners (24) of the vacuum hose click into place.

Note: The friction generated by the dust in the vacuum hose and accessory during extraction causes an electrostatic charge that the user may experience as static discharge (depending on environmental factors and their physiological state).

Fitting the Vacuuming Accessories

The vacuum hose (12) is equipped with a clip system which can be used to connect vacuuming accessories (dust extraction adapter (13), curved nozzle (14)).

Fitting the extraction adapter or curved nozzle (see figure D)

- Fit the extraction adapter (13) or the curved nozzle (14) to the vacuum hose (12) until the two snap fasteners (24) on the vacuum hose audibly click into place.
- To remove the adapter, press the snap fasteners (24) inwards and pull apart the components.

Fitting the Nozzles and Tubes

- If required, place the suction tubes (17) firmly inside one another and then attach them firmly to the curved nozzle (14).
- Attach the floor nozzle (16) or the crevice nozzle (15) firmly to the suction tube (17) or the curved nozzle (14).

Fitting the Rollers (see figure E)

Insert the 4 fastening pins on the rollers (25) into the roller adapters (26) until they audibly click into place.

Other rollers can also be used as per the EN 12529 standard (11 mm fastening pin diameter).

- ▶ **Check the functionality of the roller brakes before using the dust extractor.**

Operation

- ▶ **Remove the battery before cleaning or performing maintenance on the dust extractor, making tool adjustments, changing accessories or placing the dust extractor in storage.** This safety measure prevents the dust extractor from being started accidentally.
- ▶ **Ensure that the work area is clean and tidy to minimise the risk of tripping.**

Starting Operation

- ▶ **The dust extractor must not be used without a filter.**
- ▶ **Do not use damaged filters (e.g. no cracks, small holes, etc.). Replace any damaged filters immediately.**
- ▶ **Before extraction, ensure that the filter unit is securely fitted.**
- ▶ **Before extraction, ensure that the battery compartment cover is securely closed.**
- ▶ **Please inform yourself about the applicable regulations/laws on how to handle harmful types of dust in your country.**

The dust extractor must categorically not be used in potentially explosive areas.

To ensure optimum suction power, you must always fully unwind the vacuum hose (12) from the vacuum hose bracket (23).

Switching On and Off

To **switch on** the dust extractor, briefly press the on/off button (3).

To **switch off** the dust extractor, press the on/off button (3) again.

For safety reasons, the dust extractor does not switch on if the on/off button (3) is held down for longer than five seconds.

Dry Vacuuming

Extracting dust that accumulates from working power tools (see figure F)

- ▶ **There must be a sufficient air exchange rate (L) in the room when the exhaust air comes back into the room. Be aware of the corresponding national regulations.**

- Fit the dust extraction adapter (13) or the curved nozzle (14) (see "Fitting the extraction adapter or curved nozzle (see figure D)", page 19).
- Insert the extraction adapter (13) or the curved nozzle (14) into the power tool's dust extraction outlet.

Only when using the dust extraction adapter (13):

Note: When working with power tools that have a low air feed into the vacuum hose (e.g. jigsaws, sanders, etc.), the false air intake (27) of the dust extraction adapter (13) must be opened. This will improve the total output of the dust extractor and the power tool. To do this, turn the ring above the false air intake (27) until the opening is at its maximum size.

Wet Vacuuming

- ▶ **Do not use the vacuum cleaner to vacuum combustible or explosive liquids, such as petrol, oil, alcohol or solvents. Do not vacuum hot, burning or explosive dust. Do not operate the vacuum cleaner in areas subject to explosion hazards.** Dust, vapours and liquids can ignite or explode.

Before wet vacuuming:

- Empty the container (1).
- Clean the filter (28) and fit it back into the dust extractor (see "Cleaning/replacing filters (see figures H1–H2)", page 20).

The dust extractor is equipped with a float (29). Extraction is stopped when the maximum filling level is reached.

After wet vacuuming, always:

- Empty the container (1).
- Empty the water from the filter (28).

To prevent mould growth after wet vacuuming:

- Remove the dust extractor lid **(5)** and leave it to dry thoroughly.
- Remove the filter **(28)** and also leave this to dry thoroughly (see "Cleaning/replacing filters (see figures **H1–H2**)", page 20).

Maintenance and Service**Maintenance and Cleaning**

- ▶ **Remove the battery before cleaning or performing maintenance on the dust extractor, making tool adjustments, changing accessories or placing the dust extractor in storage.** This safety measure prevents the dust extractor from being started accidentally.
- ▶ **To ensure safe and efficient operation, always keep the dust extractor and the ventilation slots clean.**

For the user to carry out maintenance, the dust extractor needs to be disassembled, cleaned and maintained as far as this is possible without endangering maintenance personnel or other persons. Before disassembly, the dust extractor should be cleaned to prevent any potential hazards. The room/enclosure in which the dust extractor is disassembled should be well ventilated. Wear personal protective equipment while carrying out maintenance. After completing maintenance, the maintenance area should be cleaned. An inspection regarding the dust extraction capability must be carried out at least once a year by the manufacturer or someone who has been trained, e.g. to check for filter damage, that the dust extractor is tight and that the control unit is functioning correctly.

Class **L** dust extractors which were located in dirty environments should have their exteriors, as well as all their components, cleaned or treated with sealant. When performing maintenance and repair work, all dirty parts that cannot be cleaned satisfactorily must be disposed of. Such parts must be disposed of in impermeable bags in accordance with the valid provisions for disposing of such waste.

- Clean the housing of the dust extractor occasionally with a damp cloth.
- Clean dirty charging pins using a dry cloth.

Cleaning the container (see figures **G1–G2)**

Clean the container **(1)** after each use in order to ensure that the dust extractor continues to perform optimally.



- Open the catches **(2)** and remove the dust extractor lid **(5)**.
- Shake out the container **(1)** over a suitable waste bin.

- If necessary, clean the container with a damp cloth.
Clean the filter if required (see "Cleaning/replacing filters (see figures **H1–H2**)", page 20).
- Replace the dust extractor lid **(5)** and close the catches **(2)**.

Cleaning/replacing filters (see figures **H1–H2)**

Suction power is dependent on the condition of the filter. Therefore, the filter should be cleaned regularly.

Replace any damaged filters immediately.

- Open the catches **(2)** and remove the dust extractor lid **(5)**.
- Turn the filter **(28)** as far as it will go in the direction of rotation  and remove it from the filter bracket **(30)**.
- If the filter is dry:
Tap the filter **(28)** on the side of a suitable waste bin. When doing so, ensure that you do not damage the flaps on the filter.
To achieve maximum suction power, brush down the flaps of the filter using a soft brush.
or
If the filter is wet:
Rinse the filter **(28)** under running water and then leave it to dry thoroughly.
or
Replace the filter **(28)** if it is damaged.
- Position the filter **(28)** over the filter bracket **(30)** and turn it as far as it will go in the direction of rotation .
- Replace the dust extractor lid **(5)** and close the catches **(2)**.
Make sure that the catches engage firmly.

Faults

If the suction power is insufficient, check:

- Is the container **(1)** full?
▷(see "Cleaning the container (see figures **G1–G2**)", page 20).
- Is the filter **(28)** clogged with dust?
▷(see "Cleaning/replacing filters (see figures **H1–H2**)", page 20).
- Is the battery capacity too weak?
▷(see "Charging the battery", page 18).

Regularly emptying the container **(1)** and cleaning the filter **(28)** will ensure optimum suction power.

If suction power is not achieved after that, the dust extractor should be sent to the after-sales service.

Storage (see figure **I)**

- Insert the suction tubes **(17)** into the brackets **(21)**.
- Insert the crevice nozzle **(15)** into a suction tube **(17)**.

- Insert the floor nozzle **(16)** into the bracket **(23)**.
- Wind the vacuum hose **(12)** around the bracket **(23)** from below and fasten the retaining strap **(31)**.
- Only ever carry the dust extractor by the carrying handle **(6)** or by the carrying strap (if present).
- Store the dust extractor in a dry room and secure it so that it cannot be used by unauthorised persons.

Range of accessories

Only use original FEIN accessories. The accessories must be intended for the power tool type.

Maintenance and After-Sales Service

Please note that power tools must only be repaired, serviced and tested by qualified electricians. Improper repairs can pose considerable hazards to the user.

When working metals in extreme conditions, conductive dust can settle in the interior of the power tool. Regularly blow out the interior of the power tool through the ventilation openings with dry and oil-free compressed air.

When processing gypsum-containing materials, dust can settle in the interior of the power tool and on the switching element and may harden due to the humidity. This may impair the switching mechanism. Regularly blow out the interior of the power tool through the ventilation openings and switching element with dry and oil-free compressed air.

Products that have come into contact with asbestos must not be brought for repair. Dispose of products contaminated with asbestos according to the regulations for disposing of waste containing asbestos that apply in the country of use.

If FEIN power tools or accessories require repair, please contact the FEIN after-sales service. The address can be found online at www.fein.com.

Replace labels and warnings on the power tool if they show signs of ageing or wear.

The current spare parts list for this power tool can be found online at www.fein.com.

Only use original spare parts.

Warranty and Guarantee

The warranty on the product is in accordance with the statutory provisions of the country in which it is placed on the market. Furthermore, the FEIN guarantee applies in accordance with the FEIN manufacturer guarantee declaration. It is possible that only some of the accessories described or depicted in this operating manual

will be supplied with the power tool you have purchased.

Declaration of Conformity

The **CE declaration** only applies to countries of the European Union and EFTA (European Free Trade Association) and only to products intended for the EU or EFTA market.

Once the product is placed on the EU market, the UKCA mark will cease to be valid.

The **UKCA declaration** only applies to the British market (England, Wales and Scotland) and only to products intended for the British market.

Once the product is placed on the British market, the CE mark will cease to be valid.

FEIN declares, under its sole responsibility, that this product complies with the relevant provisions specified on the final pages of this instruction manual.

Technical documentation at:

C. & E. Fein GmbH, 73529 Schwäbisch Gmünd, Germany

Transport

The recommended lithium-ion batteries are subject to legislation on the transport of dangerous goods. The user can transport the batteries by road without further requirements.

When shipping by third parties (e.g.: by air transport or forwarding agency), special requirements on packaging and labelling must be observed. For preparation of the item being shipped, consulting an expert for hazardous material is required.

Dispatch battery packs only when the housing is undamaged. Tape or mask off open contacts and pack up the battery in such a manner that it cannot move around in the packaging. Please also observe the possibility of more detailed national regulations.

Disposal

Vacuum cleaners, batteries, accessories and packaging should be sorted for environmentally friendly recycling.



Do not dispose of vacuum cleaners or battery packs/batteries with household waste.

Only for EU countries:

According to the Directive 2012/19/EU on waste electrical and electronic equipment and its transposition into national law, dust extractors that are no longer usable, and, according to the Directive 2006/66/EC, defective or drained batteries must be collected separately and disposed of in an environmentally correct manner.

If disposed incorrectly, waste electrical and electronic equipment may have harmful effects on the environment and human health, due to the potential presence of hazardous substances.

Only for United Kingdom:

According to The Waste Electrical and Electronic Equipment Regulations 2013 (SI 2013/3113) (as amended) and the Waste Batteries and Accumulators Regulations 2009 (SI 2009/890) (as amended), products that are no longer usable must be collected separately and disposed of in an environmentally friendly manner.

Battery packs/batteries:

Li-ion:

Please observe the notes in the section on transport (see "Transport", page 21).

Notice originale

Consignes de sécurité pour les aspirateurs



Lisez attentivement toutes les instructions et consignes de sécurité.

Le non-respect des instructions et consignes de sécurité peut provoquer un choc électrique, un incendie et/ou entraîner de graves blessures.

Conservez tous les avertissements et toutes les instructions pour pouvoir s'y reporter ultérieurement.

► **Cet aspirateur n'est pas conçu pour être utilisé par des enfants ni par des personnes souffrant d'un handicap physique, sensoriel ou mental ou manquant d'expérience ou de connaissances.**

Il y a sinon risque de blessures et d'utilisation inappropriée.

► **Ne laissez pas les enfants sans surveillance.** Faites en sorte que les enfants ne jouent pas avec l'aspirateur.

► **N'aspirez pas des poussières de hêtre ou de chêne ou de l'amiante. N'aspirez des poussières minérales qu'en utilisant un dispositif d'aspiration spécialement conçu pour une utilisation avec l'outil ASBS18-10AS de FEIN.** Ces matières sont considérées comme cancérogènes.

⚠ **AVERTISSEMENT** - **Ne mettez en marche l'aspirateur qu'après vous être suffisamment informé sur son utilisation, sur la nature des matières à aspirer et sur la façon de les éliminer en toute sécurité.**

Une initiation approfondie sur son utilisation réduit le risque de mauvaise manipulation et de blessure.

⚠ **AVERTISSEMENT** - **L'aspirateur est conçu pour l'aspiration de matières sèches et aussi de liquides, moyennant certaines mesures.**

La pénétration de liquides dans l'appareil ou tout contact avec des liquides augmente le risque de choc électrique.

► **N'utilisez pas cet aspirateur pour aspirer des liquides inflammables ou explosifs, tels que essence, huiles, alcool, solvants. N'aspirez pas de poussières très chaudes, incandescentes ou explosives. N'utilisez pas l'aspirateur dans des locaux à atmosphère explosive.** Les poussières, vapeurs ou liquides risquent de s'enflammer ou d'exploser.

⚠ **AVERTISSEMENT** - **Arrêtez immédiatement l'aspirateur dès que de la mousse ou de l'eau en ressort et videz la cuve.**

L'aspirateur risque sinon d'être endommagé.

► **ATTENTION ! Ne rangez l'aspirateur qu'en intérieur.**

► **ATTENTION ! Nettoyez régulièrement le flotteur et vérifiez alors qu'il n'est pas endommagé.** Il y a sinon risque de dysfonctionnement.

► **Veillez à bien aérer la zone de travail.**

► **Ne confiez la réparation de l'aspirateur qu'à un professionnel qualifié utilisant seulement des pièces de rechange d'origine.** Ceci est indispensable pour préserver la sécurité de fonctionnement de l'aspirateur.

⚠ **AVERTISSEMENT** - **L'aspirateur contient des poussières nuisibles à la santé. Confiez son vidage, son entretien et le retrait du bac collecteur de poussière à un professionnel qualifié.**

Le port d'équipements de protection appropriés est obligatoire. **N'utilisez l'aspirateur qu'avec le système de filtration complet et bien en place.** Vous mettriez sinon votre santé en danger.

► **Avant de mettre en marche l'aspirateur, assurez-vous du bon état du tuyau d'aspiration. Laissez alors le tuyau d'aspiration raccordé à l'aspirateur pour éviter que de la poussière ne sorte involontairement.** Vous risqueriez sinon d'aspirer de la poussière.

► **Ne dirigez jamais un jet d'eau directement sur l'aspirateur pour le nettoyer.** Toute pénétration d'eau à l'intérieur de la partie supérieure de l'aspirateur augmente le risque de choc électrique.

► **N'ouvrez pas l'accu.** Risque de court-circuit.

► **Si l'accu est endommagé ou utilisé de manière non conforme, des vapeurs peuvent s'échapper. L'accu peut brûler ou exploser.** Ventilez le local et consultez un médecin en cas de malaise. Les vapeurs peuvent entraîner des irritations des voies respiratoires.

► **En cas d'utilisation inappropriée ou de défektivité de l'accu, du liquide inflammable peut suinter de l'accu. Évitez tout contact avec ce liquide. En cas de contact accidentel, rincez abondamment à l'eau. Si le li-**

guide entre en contact avec les yeux, consultez en plus un médecin dans les meilleurs délais. Le liquide qui s'échappe de l'accu peut causer des irritations ou des brûlures.

- ▶ **Les objets pointus comme un clou ou un tournevis et le fait d'exercer une force extérieure sur le boîtier risque d'endommager l'accu.** Il peut en résulter un court-circuit interne et l'accu risque de s'enflammer, de dégager des fumées, d'exploser ou de surchauffer.
- ▶ **Lorsque l'accu n'est pas utilisé, le tenir à l'écart de tout objet métallique (trombones, pièces de monnaie, clés, clous, vis ou autres objets de petite taille) susceptible de créer un court-circuit entre les contacts.** Le court-circuitage des contacts d'un accu peut causer des brûlures ou causer un incendie.
- ▶ **N'utilisez l'accu AMPShare que sur les produits du fabricant ou des partenaires AMPShare.** Tout risque de surcharge dangereuse sera alors exclu.
- ▶ **Ne chargez les accus qu'avec des chargeurs recommandés par le fabricant.** Un chargeur conçu pour un type d'accu bien spécifique peut provoquer un incendie lorsqu'il est utilisé pour charger d'autres accus.



Conservez la batterie à l'abri de la chaleur, en la protégeant p. ex. de l'ensoleillement direct, du feu, de la saleté, de l'eau et de l'humidité. Il existe un risque d'explosion et de courts-circuits.



- ▶ **Ne vissez ou rivetez aucune plaquette et aucun marquage sur l'aspirateur.** Une isolation endommagée n'offre plus aucune protection contre les chocs électriques. Utilisez plutôt des étiquettes adhésives.

Symboles

Les symboles suivants peuvent être importants pour l'utilisation de votre aspirateur. Veuillez mémoriser ces symboles et leur signification. Une bonne connaissance des symboles vous permettra d'utiliser l'aspirateur au mieux et en toute sécurité.

Symboles et leur signification



AVERTISSEMENT ! Lisez attentivement toutes les instructions et consignes de sécurité.

Le non-respect des instructions et consignes de sécurité peut provoquer un choc électrique, un incendie et/ou entraîner de graves blessures.

Symboles et leur signification



AVERTISSEMENT ! L'aspirateur contient des poussières nuisibles à la santé. Confiez son vidage, son entretien et le retrait du bac collecteur de poussière à un professionnel qualifié. Le port d'équipements de protection appropriés est obligatoire. N'utilisez l'aspirateur qu'avec le système de filtration complet et bien en place. Vous mettriez sinon votre santé en danger.



Aspirateur conforme à la classe de filtration L selon CEI/EN 60335-2-69 conçu pour l'**aspiration à sec** de poussières nuisibles à la santé avec une valeur limite d'exposition > 1 mg/m³

Description des prestations et du produit

Référez-vous aux illustrations qui se trouvent au début de la notice d'utilisation.

Utilisation conforme

L'aspirateur est conçu pour l'aspiration, le soufflage et la séparation de poussières sèches ininflammables, de liquides ininflammables et de mélanges eau-air. L'aspirateur a été contrôlé conformément aux prescriptions relatives à l'aspiration de poussières et satisfait à la classe de filtration L. Il est destiné aux applications professionnelles exigeantes, sur les chantiers, dans l'industrie et dans les ateliers.

Les aspirateurs conformes à la classe de filtration L selon CEI/EN 60335-2-69 ne doivent être utilisés que pour l'aspiration à sec de poussières nuisibles à la santé avec une valeur limite d'exposition > 1 mg/m³.

N'utilisez l'aspirateur qu'après vous être familiarisé avec toutes ses fonctions ou après avoir été initié à son utilisation.

Le système de filtrage sans sac évite d'avoir à utiliser des sacs à poussière. Les saletés sont collectées au niveau de la paroi intérieure du réservoir.

Éléments constitutifs

La numérotation des éléments se réfère à la représentation de l'aspirateur dans les pages graphiques.

- (1) Cuve
- (2) Patte de fermeture de la partie supérieure de l'aspirateur
- (3) Bouton Marche/Arrêt

- (4) Indicateur d'état de charge de l'accu
 - (5) Partie supérieure de l'aspirateur
 - (6) Poignée de transport
 - (7) Logement pour fixation du flexible d'aspiration/du suceur pour sols
 - (8) Raccord d'aspiration
 - (9) Logement pour fixation du tube d'aspiration/du suceur droit
 - (10) Touche de déverrouillage du couvercle du compartiment d'accu
 - (11) Couvercle du compartiment d'accu
 - (12) Tuyau d'aspiration
 - (13) Adaptateur d'aspiration
 - (14) Suceur coudé
 - (15) Suceur droit
 - (16) Suceur pour sols
 - (17) Tube d'aspiration
 - (18) Compartiment d'accu
 - (19) Accu^{a)}
 - (20) Bouton de déverrouillage d'accu^{a)}
 - (21) Support de fixation pour tube d'aspiration et suceur droit
 - (22) Vis de blocage du support de fixation (23)
 - (23) Support de fixation pour flexible d'aspiration et suceur pour sols
 - (24) Bouton poussoir
 - (25) Roulette
 - (26) Logement de roulette
 - (27) Orifice d'air secondaire
 - (28) Filtre
 - (29) Flotteur
 - (30) Support de filtre
 - (31) Boucle de maintien du flexible d'aspiration
- a) **Les accessoires décrits ou illustrés ne sont pas tous compris dans la fourniture. Vous trouverez les accessoires complets dans notre gamme d'accessoires.**

Caractéristiques techniques

Aspirateur eau et poussière sans-fil

ASBS18-10AS

Référence	9 260 ...	
Tension	V	18
Puissance absorbée nominale	W	260
Indice de protection		IPX4
Contenance (brute) du bac	l	10
Contenance nette (pour liquides)	l	6
Dépression maxi ^{A)}		
– Aspirateur ^{B)}	hPa	90
– Turbine	hPa	115
Débit maxi ^{A)}		
– Aspirateur ^{B)}	l/s	24
	m ³ /h	86
– Turbine	l/s	34
	m ³ /h	122
Classe de filtration		L
Poids selon EPTA-Procédure 01:2014	kg	5,1–6,1 ^{C)}
Températures ambiantes recommandées pour la charge	°C	0 ... +35
Températures ambiantes admissibles pendant l'utilisation ^{D)} et pour le stockage	°C	–20 ... +50
Accus recommandés (2–8 Ah)		GBA 18V... ProCORE18V...
Chargeurs recommandés		GAL 18...
Autonomie par charge d'accu	min/Ah	4

A) Mesuré à 20–25 °C avec accu **GBA 18V 8.0Ah**.

B) Mesurée avec le flexible d'aspiration (12) et le suceur coudé (14)

C) Dépend de l'accu utilisé

D) Performances réduites à des températures <0 °C

Informations sur le niveau sonore/les vibrations

Valeurs d'émissions sonores déterminées conformément à **EN 60335-2-69**.

Le niveau de pression acoustique en dB(A) typique de l'aspirateur est de **79** dB(A). Incertitude $K = 2$ dB. Le niveau sonore peut dépasser les valeurs indiquées pendant l'utilisation de l'outil.

Portez un casque antibruit !

Valeurs globales de vibration a_h (somme vectorielle sur les trois axes) et incertitude K conformément à **EN 60335-2-69** :

$a_h < 2,5 \text{ m/s}^2$, $K = 1,5 \text{ m/s}^2$.

Montage

- **Retirez l'accu avant de nettoyer l'aspirateur, d'effectuer des réglages, de changer d'accessoire ou de ranger l'aspirateur.** Cette mesure de précaution prévient toute mise en marche intempestive de l'aspirateur.

Recharge de l'accu

- **N'utilisez que les chargeurs indiqués dans les Caractéristiques techniques.** Seuls ces chargeurs sont adaptés à l'accu Lithium-Ion utilisé dans votre aspirateur.

Remarque : Les dispositions internationales en vigueur pour le transport de marchandises obligent à livrer les accus Lithium-Ion partiellement chargés. Pour que les accus soient pleinement performants, chargez-les complètement avant leur première utilisation.

- **Après une désactivation automatique de l'aspirateur, n'essayez pas de le remettre en marche en actionnant l'interrupteur Marche/Arrêt.** L'accu risquerait d'être endommagé.

Une baisse notable de l'autonomie de l'accu au fil des re's effectuées indique que l'accu est arrivé en fin de vie et qu'il doit être remplacé.

Respectez les indications concernant son élimination.

Indicateur d'état de charge de l'accu



Le niveau de charge est visible soit au niveau de l'indicateur d'état de charge **(4)** de l'aspirateur quand l'accu se trouve dans le logement, soit sur l'accu proprement dit quand l'accu n'est pas dans le logement.

Indicateur d'état de charge sur l'aspirateur

À la mise en marche de l'aspirateur, les 5 LED vertes de l'indicateur d'état de charge **(4)** s'allument successivement dans un sens puis dans l'autre. Les LED indiquent ensuite le niveau de charge de l'accu **(19)**.

Indicateur d'état de charge sur l'accu

Les LED vertes de l'indicateur d'état de charge de l'accu permettent de connaître le niveau de charge de l'accu après l'avoir extrait de l'aspirateur.

Pour voir le niveau de charge, appuyez sur le bouton de l'indicateur d'état de charge  ou .

Si aucune LED ne s'allume après avoir appuyé sur le bouton de l'indicateur d'état de charge, l'accu est défectueux et doit être remplacé.

Batterie de type GBA 18V...



LED	Capacité
3 LED allumées en vert	60–100 %
2 LED allumées en vert	30–60 %
1 LED allumée en vert	5–30 %
Clignotement en vert d'1 LED	0–5 %

Batterie de type ProCORE18V...



LED	Capacité
5 LED allumées en vert	80–100 %
4 LED allumées en vert	60–80 %
3 LED allumées en vert	40–60 %
2 LED allumées en vert	20–40 %
1 LED allumée en vert	5–20 %
Clignotement en vert d'1 LED	0–5 %

Insertion et retrait de l'accu (voir figures A1–A2)

- **Ne pas forcer pour monter la batterie.** La batterie est conçue de façon à ne pouvoir être introduite dans le produit que dans la position correcte.
- Il est important, pour travailler dans de bonnes conditions et en toute sécurité, que le compartiment de l'accu reste propre et sec.
 - Actionnez la touche de déverrouillage **(10)** pour ouvrir le couvercle du compartiment à accu **(11)**.
 - Insérez l'accu **(19)** dans le compartiment d'accu **(18)**, jusqu'à ce qu'il s'enclenche de manière audible.
 - Pour retirer l'accu **(19)**, appuyez sur la touche de déverrouillage **(20)** de l'accu et retirez ce dernier du compartiment **(18)**.
 - Fermez le couvercle **(11)** du compartiment à accu.

Montage des supports de fixation des accessoires (voir figure B)

- Insérez par le haut le support de fixation (21) pour la fixation du tube d'aspiration / de la buse suceur dans le logement (9) prévu à cet effet, jusqu'à ce qu'il s'enclenche.
- Insérez par le haut le support (23) pour la fixation du tuyau flexible d'aspiration / de la buse de sol dans le logement (7) prévu à cet effet et serrez la vis (22).

Montage du tuyau d'aspiration (voir figure C)

- Emboîtez le tuyau d'aspiration (12) dans le raccord (8) jusqu'à ce que les deux boutons-poussoirs (24) du tuyau d'aspiration s'enclenchent.

Remarque : Lors de l'aspiration, le frottement de la poussière contre les parois du tuyau d'aspiration et de l'accessoire génère des charges électrostatiques pouvant donner lieu à des décharges électrostatiques plus ou moins gênantes pour l'utilisateur (dépend des conditions environnantes et de la sensibilité corporelle de chacun).

Montage des accessoires d'aspiration

Le tuyau d'aspiration (12) est pourvu d'un système de clipsage permettant le raccordement des accessoires d'aspiration (adaptateur d'aspiration (13), coude d'aspiration (14)).

Montage de l'adaptateur d'aspiration ou du coude d'aspiration (voir figure D)

- Emboîtez l'adaptateur d'aspiration (13) ou le coude d'aspiration (14) sur le tuyau d'aspiration (12), jusqu'à ce que les deux boutons pression (24) du tuyau d'aspiration s'enclenchent de manière audible.
- Pour retirer l'adaptateur ou la buse, pressez les boutons-pression (24) vers l'intérieur et tirez.

Montage des suceurs et des tubes

- Emboîtez en cas de besoin les tubes d'aspiration (17) l'un dans l'autre puis dans le coude d'aspiration (14).
- Emboîtez le suceur pour sols (16) ou le suceur droit (15) dans le tube d'aspiration (17) ou dans le coude d'aspiration (14).

Montage des roulettes (voir figure E)

Insérez les 4 tiges des roulettes (25) dans les logements de roulette (26) jusqu'à ce qu'elles s'enclenchent de manière audible.

Il est également possible d'utiliser d'autres roulettes conformes à la norme EN 12529 (diamètre de tige de fixation : 11 mm).

- ▶ **Vérifiez le bon fonctionnement des freins de roulettes avant d'utiliser l'aspirateur.**

Utilisation

- ▶ **Retirez l'accu avant de nettoyer l'aspirateur, d'effectuer des réglages, de changer d'accessoire ou de ranger l'aspirateur.** Cette mesure de précaution prévient toute mise en marche intempestive de l'aspirateur.
- ▶ **Veillez à bien ranger l'espace de travail avant d'utiliser l'aspirateur afin de ne pas trébucher.**

Mise en marche

- ▶ **L'aspirateur ne doit pas être utilisé sans filtre.**
- ▶ **Assurez-vous que le filtre est en parfait état (sans fissures, petits trous, etc.). Remplacez aussitôt le filtre s'il est endommagé.**
- ▶ **Avant d'aspirer, assurez-vous que l'unité de filtrage est correctement montée.**
- ▶ **Avant d'utiliser l'aspirateur, assurez-vous que le couvercle du compartiment d'accu est correctement fermé.**
- ▶ **Informez-vous sur les directives/lois en vigueur dans votre pays concernant l'exposition aux poussières nocives à la santé.**

N'utilisez jamais l'aspirateur dans des pièces ou locaux présentant des risques d'explosion.

Pour que la capacité d'aspiration soit maximale, le flexible d'aspiration (12) doit être déroulé complètement de son support de fixation (23).

Mise en marche/arrêt

Pour **mettre en marche** l'aspirateur, actionnez brièvement la touche Marche/Arrêt (3).

Pour **arrêter** l'aspirateur, actionnez à nouveau la touche Marche/Arrêt (3).

Pour des raisons de sécurité, l'aspirateur ne se met pas en marche quand la touche Marche/Arrêt (3) est actionnée pendant plus de 5 s.

Aspiration à sec

Aspiration des poussières produites par les outils électroportatifs pendant leur utilisation (voir figure F)

- ▶ **Au cas où l'air sortant de l'appareil est directement rejeté dans la pièce, il est impératif de veiller à un taux de renouvellement d'air suffisant (L) dans la pièce. Respectez les réglementations nationales en vigueur.**
- Montez l'adaptateur d'aspiration (13) ou le coude d'aspiration (14) (voir « Montage de l'adaptateur d'aspiration ou du coude d'aspiration (voir figure D) », Page 27).
- Reliez l'adaptateur d'aspiration (13) ou le coude d'aspiration (14) au raccord d'aspiration de l'outil électroportatif.

Uniquement en cas d'utilisation de l'adaptateur d'aspiration (13) :

Remarque : Lors d'une utilisation avec des outils électroportatifs caractérisés par une faible arrivée d'air dans le tuyau d'aspiration (scies sauteuses, ponceuses, etc.), il convient d'ouvrir l'orifice d'air parasite (27) de l'adaptateur d'aspiration (13). Cela améliore les performances d'aspiration de l'aspirateur et de l'outil électroportatif. Pour cela, tournez la bague recouvrant l'orifice d'air parasite (27), jusqu'à obtenir l'ouverture maximale.

Aspiration de liquides

► **N'utilisez pas cet aspirateur pour aspirer des liquides inflammables ou explosifs, tels que essence, huiles, alcool, solvants. N'aspirez pas de poussières très chaudes, incandescentes ou explosives. N'utilisez pas l'aspirateur dans des locaux à atmosphère explosive.** Les poussières, vapeurs ou liquides risquent de s'enflammer ou d'exploser.

Avant l'aspiration de liquides

- Videz la cuve (1).
- Nettoyez le filtre (28) et insérez-le à nouveau dans l'aspirateur (voir « Nettoyage/remplacement du filtre (voir figures H1–H2) », Page 28).

L'aspirateur est doté d'un flotteur (29). L'aspirateur s'arrête dès que la hauteur de remplissage maximale est atteinte.

Après l'aspiration de liquides

- Videz le réservoir (1).
- Retirez l'eau présente dans le filtre (28).

Après l'aspiration de liquides pour éviter l'apparition de moisissures

- Retirez la partie supérieure de l'aspirateur (5) et faites-la bien sécher.
- Retirez le filtre (28) et laissez-le aussi bien sécher (voir « Nettoyage/remplacement du filtre (voir figures H1–H2) », Page 28).

Entretien et Service après-vente

Maintenance et nettoyage

- **Retirez l'accu avant de nettoyer l'aspirateur, d'effectuer des réglages, de changer d'accessoire ou de ranger l'aspirateur.** Cette mesure de précaution prévient toute mise en marche intempestive de l'aspirateur.
- **Toujours tenir propres l'outil électroportatif ainsi que les fentes de ventilation afin d'obtenir un travail impeccable et sûr.**

Pour les travaux d'entretien à effectuer par l'utilisateur, il convient de veiller à ne pas mettre en danger le personnel d'entretien ou d'autres personnes lors du démontage, du nettoyage et de l'entretien. Avant de procéder au démontage, il est recommandé de nettoyer l'aspirateur afin de prévenir des dangers éventuels. Veillez à une

bonne aération de la pièce dans laquelle l'aspirateur va être démonté. Pendant les travaux d'entretien, portez des équipements de protection individuelle. Une fois les travaux d'entretien terminés, prenez soin de nettoyer le poste de travail. Un contrôle conformément aux prescriptions relatives à l'aspiration de poussières, durant lequel sont contrôlés p. ex. un endommagement éventuel du filtre, l'étanchéité de l'aspirateur et le fonctionnement correct des installations de contrôle, doit être effectué au moins une fois par an par le fabricant de l'appareil ou par une personne initiée dans ce domaine.

Il est recommandé de nettoyer l'extérieur des aspirateurs de la classe **L** qui se trouvaient dans un environnement sale ainsi que toutes les pièces accessibles ou bien de les traiter avec des agents d'étanchéité. Lors des travaux d'entretien ou de réparation, toutes les pièces encrassées qui ne peuvent pas être nettoyées de manière satisfaisante doivent être mises au rebut. Ces pièces doivent être mises dans des sacs étanches conformément aux prescriptions en vigueur concernant l'élimination de ce type de déchets.

- Nettoyez de temps en temps le carter de l'aspirateur avec un chiffon humide.
- Nettoyez avec un chiffon sec les contacts de charge quand ils sont sales.

Nettoyage du réservoir (voir figures G1–G2)

Pour que l'aspirateur conserve sa capacité d'aspiration maximale, nettoyez le réservoir (1) après chaque utilisation.

- Ouvrez les deux fermetures (2) et relevez la partie supérieure de l'aspirateur (5).
- Secouez le réservoir (1) au-dessus d'un conteneur à déchets approprié.
- Si nécessaire, nettoyez le réservoir avec un chiffon humide.
- Si nécessaire, nettoyez le filtre (voir « Nettoyage/remplacement du filtre (voir figures H1–H2) », Page 28).
- Remettez en place la partie supérieure de l'aspirateur (5) et fermez les fermetures (2).

Nettoyage/remplacement du filtre (voir figures H1–H2)

Le pouvoir aspirant dépend l'état du filtre. Il est donc important de nettoyer régulièrement le filtre.

Remplacez le filtre dès qu'il est endommagé.

- Ouvrez les deux fermetures (2) et relevez la partie supérieure de l'aspirateur (5).
- Tournez le filtre (28) jusqu'en butée dans le sens  et retirez-le de son support (30).
- Séchage du filtre :
Tapotez le filtre (28) contre le bord d'un conteneur à déchets approprié. Veillez à ne pas endommager les lamelles du filtre pendant

cette opération.

Pour conserver le pouvoir aspirant maximal, brossez les lamelles du filtre avec une brosse souple.

OU

Filtre à liquides :

Rincez le filtre **(28)** sous l'eau courante et laissez-le bien sécher.

OU

Remplacez le filtre **(28)** s'il est endommagé.

- Positionnez le filtre **(28)** sur son support **(30)** et tournez-le jusqu'en butée dans le sens 
- Remettez en place la partie supérieure de l'aspirateur **(5)** et fermez les fermetures **(2)**. Assurez-vous que les fermetures s'enclenchent correctement.

Dérangements

Au cas où la puissance d'aspiration est insuffisante, contrôlez les points suivants :

- Le réservoir **(1)** est-il plein ?
 >(voir « Nettoyage du réservoir (voir figures **G1-G2**) », Page 28).
- Le filtre **(28)** est-il encrassé ?
 >(voir « Nettoyage/remplacement du filtre (voir figures **H1-H2**) », Page 28).
- L'accu est-il trop faible ?
 >(voir « Recharger l'accu », Page 26).

Un vidage régulier du réservoir **(1)** et un nettoyage régulier du filtre **(28)** permettent de toujours disposer de la puissance d'aspiration maximale.

Au cas où la puissance d'aspiration reste néanmoins insuffisante, envoyez l'aspirateur au service après-vente.

Rangement (voir figure 1)

- Insérez les tubes d'aspiration **(17)** dans les fixations **(21)**.
- Emboîtez le suceur droit **(15)** dans un tube d'aspiration **(17)**.
- Logez le suceur pour sols **(16)** dans la fixation **(23)**.
- Enroulez en commençant par le bas le tuyau d'aspiration **(12)** autour du support de fixation **(23)** et fixez la boucle de maintien **(31)**.
- Ne portez l'aspirateur que par la poignée **(6)** ou au niveau de la sangle de transport (pas fournie).
- Rangez l'aspirateur dans un local sec et assurez-vous qu'il ne puisse pas être utilisé par une personne non autorisée.

Choix des accessoires

Utilisez uniquement des accessoires FEIN d'origine. L'accessoire doit être conçu pour ce type d'outil électroportatif.

Entretien et réparation

Ne confiez les travaux de réparation, maintenance et contrôle des outils électroportatifs qu'à des électriciens qualifiés car une remise en état mal effectuée risque de mettre gravement en danger l'utilisateur.

Lors d'utilisations intensives dans des conditions extrêmes, de la poussière conductrice risque de se déposer à l'intérieur de l'outil électroportatif lors de l'aspiration de métaux. Soufflez fréquemment de l'air comprimé sec et exempt d'huile à l'intérieur de l'outil électroportatif à travers les ouïes d'aération.

Lors d'une utilisation sur des matériaux contenant du plâtre, de la poussière peut se déposer à l'intérieur de l'outil électroportatif et sur le bouton de commande et durcir au contact de l'humidité de l'air. Il peut en résulter un dysfonctionnement du mécanisme de commande. Soufflez fréquemment de l'air comprimé sec et exempt d'huile à l'intérieur de l'outil électroportatif à travers les ouïes d'aération et au niveau du bouton de commande.

Ne pas envoyer pour réparation des produits qui sont entrés en contact avec de l'amiante. Éliminez les produits contaminés par de l'amiante en respectant la législation de votre pays en matière d'élimination des déchets contenant de l'amiante.

Pour faire réparer les outils électroportatifs et accessoires FEIN, adressez-vous au service clients FEIN. Vous trouverez l'adresse sur Internet sous www.fein.com.

Remplacez l'étiquette et les avertissements apposés sur l'outil électroportatif dès qu'ils sont devenus illisibles.

Vous trouverez la liste actuelle des pièces de rechange de cet outil électroportatif sur Internet, à l'adresse

www.fein.com.

Utilisez uniquement des pièces de rechange d'origine.

Garantie légale et garantie fabricant

La garantie légale sur le produit est régie par la législation en vigueur dans le pays de mise sur le marché. FEIN octroie en plus une garantie fabricant conformément à la déclaration de garantie FEIN.

Veillez noter que certains des accessoires décrits ou représentés dans cette notice d'utilisation peuvent ne pas être fournis avec votre outil électroportatif.

Déclaration de conformité

La **déclaration de conformité CE** s'applique aux pays de l'Union Européenne et de l'EFTA (European Free Trade Association) et seulement aux produits destinés aux marchés de l'UE et de l'EF-

TA.

Après commercialisation du produit sur le marché de l'UE, le sigle UKCA perd sa validité.

La **déclaration de conformité UKCA** n'est valable que pour le marché britannique (Angleterre, Pays de Galle et Écosse) et pour les produits destinés au marché britannique.

Après commercialisation du produit sur le marché britannique, le sigle CE perd sa validité.

L'entreprise FEIN atteste sous sa propre responsabilité que ce produit est conforme aux directives et règlements normatifs cités aux dernières pages de cette notice d'utilisation.

Dossier technique disponible auprès de :

C. & E. Fein GmbH, 73529 Schwäbisch Gmünd, Germany

Transport

Les accus Lithium-ion recommandés sont soumis à la réglementation relative au transport de matières dangereuses. Pour le transport sur route par l'utilisateur, aucune autre mesure n'a besoin d'être prise.

Lors d'une expédition par un tiers (par ex. transport aérien ou entreprise de transport), des mesures spécifiques doivent être prises concernant l'emballage et le marquage. Pour la préparation de l'envoi, faites-vous conseiller par un expert en transport de matières dangereuses.

N'expédiez que des accus dont le boîtier n'est pas endommagé. Recouvrez les contacts non protégés et emballez l'accu de manière à ce qu'il ne puisse pas se déplacer dans l'emballage.

Veuillez également respecter les réglementations supplémentaires éventuellement en vigueur.

Élimination des déchets

Prière de rapporter l'aspirateur, les accus et les emballages dans un Centre de recyclage respectueux de l'environnement.



Ne jetez pas l'aspirateur ou les accus/piles avec les ordures ménagères !

Seulement pour les pays de l'UE :

Conformément à la directive européenne 2012/19/UE relative aux déchets d'équipements électriques et électroniques (DEEE) et sa transposition dans le droit national français, les aspirateurs devenus inutilisables et conformément à la directive 2006/66/CE les piles/accus défectueux ou usagés doivent être mis de côté et rapportés dans un centre de collecte et de recyclage respectueux de l'environnement.

En cas de non-respect des consignes d'élimination, les déchets d'équipements électriques et électroniques peuvent avoir un impact négatif sur l'environnement et la santé des personnes du

fait des substances dangereuses qu'ils contiennent.

Accus/piles :

Li-Ion :

Veuillez respecter les indications se trouvant dans le chapitre Transport (voir « Transport », Page 30).

Valable uniquement pour la France:



Points de collecte sur www.quefairedemesdechets.fr

Istruzioni originali

Avvertenze di sicurezza per aspiratori



Leggere tutte le avvertenze e disposizioni di sicurezza. La mancata osservanza delle istruzioni e delle avvertenze di sicurezza può essere causa di scosse elettriche, incendi e/o lesioni di grave entità.

Conservare tutte le avvertenze di pericolo e le istruzioni operative per ogni esigenza futura.

- ▶ **Questo aspiratore non è concepito per l'utilizzo da parte di bambini e persone con ridotte capacità fisiche, sensoriali o intellettuali né con scarsa esperienza o conoscenza del prodotto.** In caso contrario sussiste il pericolo di un impiego errato e di infortuni.
- ▶ **Sorvegliare i bambini.** In questo modo è possibile evitare che i bambini giochino con l'aspiratore.
- ▶ **Non aspirare polvere di legno di faggio o di quercia, né amianto. Polvere di pietra andrà aspirata esclusivamente in combinazione con sistemi di aspirazione espressamente omologati per l'utilizzo con ASBS18-10AS di FEIN.** Tali sostanze sono considerate cancerogene.
- ▶ **ATTENZIONE-** Utilizzare l'aspiratore solamente se sono state fornite sufficienti informazioni in merito all'impiego dello stesso, alle sostanze da aspirare e al sicuro smaltimento di queste ultime. Istruzioni accurate riducono la possibilità di un utilizzo errato e di infortuni.
- ▶ **ATTENZIONE-** L'aspiratore è adatto per l'aspirazione di sostanze asciutte e, previa attuazione di misure adeguate, anche per l'aspirazione di fluidi. L'infiltrazione di fluidi aumenta il rischio di flogorazione.

- ▶ **Non utilizzare l'aspiratore per aspirare liquidi infiammabili o esplosivi quali, ad esempio, benzina, olio, alcool, solventi. Non aspirare polveri calde, incandescenti o esplosive. Non utilizzare l'aspiratore in locali esposti al rischio di esplosioni.** Le polveri, i vapori oppure i liquidi possono infiammarsi o esplodere.

▶ **ATTENZIONE-** Spegnerne immediatamente l'aspiratore in caso di fuoriuscita di schiuma o acqua

NE e svuotare il recipiente. In caso contrario, l'aspiratore potrebbe venire danneggiato.

- ▶ **ATTENZIONE! L'aspiratore può essere riposto esclusivamente in ambienti interni.**
- ▶ **ATTENZIONE! Pulire il galleggiante regolarmente ed accertarsi che non sia danneggiato.** In caso contrario il funzionamento potrebbe risultare compromesso.
- ▶ **Provvedere ad una buona aerazione del posto di lavoro.**
- ▶ **Far riparare l'aspiratore esclusivamente da personale tecnico qualificato ed utilizzando ricambi originali.** In tale maniera potrà essere salvaguardata la sicurezza dell'aspirapolvere.

▶ **ATTENZIONE-** L'aspiratore contiene polveri nociva per la salute. Affidare l'esecuzione di interventi di manutenzione e svuotamento dell'utensile, incluso lo smaltimento del contenitore per la raccolta polvere, solamente a personale tecnico. È necessario un apposito equipaggiamento di protezione. Non mettere in funzione l'aspiratore senza il relativo sistema di filtraggio completo e accuratamente inserito. In caso contrario, la salute verrebbe messa a rischio.

- ▶ **Prima della messa in funzione, verificare che il tubo flessibile di aspirazione si trovi in perfette condizioni. Lasciare il tubo di aspirazione montato sull'aspiratore, in modo da evitare che inavvertitamente fuoriesca della polvere.** In caso contrario è possibile inalare polvere.
- ▶ **Non pulire l'aspiratore utilizzando un getto d'acqua diretto.** La penetrazione di acqua nella parte superiore dell'aspiratore aumenta il rischio di una scossa elettrica.
- ▶ **Non aprire la batteria.** Vi è rischio di cortocircuito.
- ▶ **In caso di danni o di utilizzo improprio della batteria, vi è rischio di fuoriuscita di vapori. La batteria può incendiarsi o esplodere.** Far entrare aria fresca nell'ambiente e contattare un medico in caso di malessere. I vapori possono irritare le vie respiratorie.

- ▶ **In caso d'impiego errato o di batteria danneggiata, vi è rischio di fuoriuscita di liquido infiammabile dalla batteria. Evitare il contatto con il liquido. In caso di contatto accidentale, risciacquare accuratamente con acqua. Rivolgersi immediatamente ad un medico, qualora il liquido entri in contatto con gli occhi.** Il liquido fuoriuscito dalla batteria potrebbe causare irritazioni cutanee o ustioni.
- ▶ **Qualora si utilizzino oggetti appuntiti, come ad es. chiodi o cacciaviti, oppure se si esercita forza dall'esterno, la batteria potrebbe danneggiarsi.** Potrebbe verificarsi un cortocircuito interno e la batteria potrebbe incendiarsi, emettere fumo, esplodere o surriscaldarsi.
- ▶ **Non avvicinare batterie non utilizzate a fermagli, monete, chiavi, chiodi, viti, né ad altri piccoli oggetti metallici che potrebbero provocare l'esclusione dei contatti.** Un eventuale corto circuito fra i contatti della batteria potrebbe causare ustioni o incendi.
- ▶ **Utilizzare la batteria AMPShare solo con articoli del produttore oppure del partner AMPShare.** Soltanto in questo modo la batteria verrà protetta da pericolosi sovraccarichi.
- ▶ **Caricare le batterie esclusivamente con caricatori consigliati dal produttore.** Se un dispositivo di ricarica adatto per un determinato tipo di batterie viene impiegato con batterie differenti, vi è rischio d'incendio.



Proteggere la batteria dal calore, ad esempio anche da irradiazione solare continua, fuoco, sporcizia, acqua ed umidità. Sussiste il pericolo di esplosioni e cortocircuito.



- ▶ **Non avvitare o inchiodare targhette e segnali sull'aspiratore.** Un isolamento danneggiato non offre alcuna protezione contro le scosse elettriche. Utilizzare delle targhette adesive.

Simboli

I seguenti simboli possono risultare utili per l'impiego dell'aspiratore. Si prega di tenere a mente i simboli e i relativi significati. Un'interpretazione corretta dei simboli contribuisce ad utilizzare meglio ed in modo più sicuro l'aspiratore.

Simboli e relativi significati



ATTENZIONE! Leggere tutte le avvertenze di sicurezza e le istruzioni. La mancata osservanza delle avvertenze di sicurezza e delle istruzioni può causare folgorazioni, incendi e/o lesioni gravi.

Simboli e relativi significati



ATTENZIONE! L'aspiratore contiene polvere nociva per la salute. Affidare gli interventi di manutenzione e svuotamento dell'utensile, incluso lo smaltimento del contenitore per la raccolta polvere, esclusivamente a tecnici specializzati. È necessario un apposito equipaggiamento di protezione. Non mettere in funzione l'aspiratore senza il relativo sistema di filtraggio completo e accuratamente inserito. In caso contrario, la salute verrebbe messa a rischio.



Aspiratore della classe di polveri L secondo IEC/EN 60335-2-69, per aspirazione a secco di polveri nocive per la salute con valore limite di esposizione > 1 mg/m³

Descrizione del prodotto e dei servizi forniti

Si prega di osservare le immagini nella prima parte delle istruzioni per l'uso.

Utilizzo conforme

L'aspiratore è destinato alla raccolta, all'aspirazione, al convogliamento e alla separazione di polveri asciutte non infiammabili, di liquidi non infiammabili e di miscele acqua-aria. L'aspiratore è stato controllato sotto il profilo della tecnica di aspirazione polveri e corrisponde alla classe di polveri L. L'utensile è idoneo agli impieghi più gravosi in ambito professionale, ad esempio nell'artigianato, nell'industria e nelle officine.

Gli aspiratori della classe di polveri L secondo IEC/EN 60335-2-69 devono essere impiegati esclusivamente per la raccolta e l'aspirazione di polveri nocive per la salute con valore limite di esposizione > 1 mg/m³.

Utilizzare l'aspiratore esclusivamente se sono state completamente valutate tutte le funzioni e possono essere effettuate senza limitazioni oppure sono state mantenute le relative istruzioni. Il sistema di filtraggio senza sacchetto rende superflui i sacchetti raccogli-polvere. Le impurità vengono infatti raccolte sulle pareti interne del contenitore.

Componenti illustrati

La numerazione dei componenti illustrati si riferisce alla rappresentazione dell'aspiratore sulle pagine con rappresentazione grafica.

- (1) Contenitore

- (2) Chiusura per la parte superiore dell'aspiratore
 - (3) Tasto di accensione/spengimento
 - (4) Indicatore del livello di carica della batteria
 - (5) Parte superiore dell'aspiratore
 - (6) Impugnatura di trasporto
 - (7) Attacco per supporto tubo flessibile di aspirazione/bocchetta per pavimento
 - (8) Attacco per tubo flessibile
 - (9) Attacco per supporto tubo di aspirazione/bocchetta a fessura lunga
 - (10) Tasto di sbloccaggio coperchio scomparto batteria
 - (11) Coperchio scomparto batteria
 - (12) Tubo flessibile di aspirazione
 - (13) Adattatore di aspirazione
 - (14) Bocchetta curva
 - (15) Bocchetta a fessura lunga
 - (16) Bocchetta per pavimento
 - (17) Tubo di aspirazione
 - (18) Vano batteria
 - (19) Batteria^{a)}
 - (20) Tasto di sbloccaggio della batteria^{a)}
 - (21) Supporto per tubo di aspirazione e bocchetta a fessura lunga
 - (22) Vite di fissaggio per supporto (23)
 - (23) Supporto per tubo flessibile di aspirazione e bocchetta per pavimento
 - (24) Pulsante
 - (25) Rotelle
 - (26) Alloggiamento rotelle
 - (27) Apertura per l'aria di scarico
 - (28) Filtro
 - (29) Galleggiante
 - (30) Portafiltro
 - (31) Occhiello di fermo del tubo flessibile di aspirazione
- a) **L'accessorio illustrato oppure descritto non è compreso nel volume di fornitura standard. L'accessorio completo è contenuto nel nostro programma accessori.**

Dati tecnici

Aspiratore a umido/a secco a batteria

ASBS18-10AS

Codice prodotto		9 260 ...
Tensione	V	18
Potenza assorbita nominale	W	260
Classe di protezione		IPX4
Capacità del serbatoio (lorda)	l	10
Capacità netta (liquido)	l	6
Depressione max. ^{A)}		
– Aspiratore ^{B)}	hPa	90
– Turbina	hPa	115
Portata max. ^{A)}		
– Aspiratore ^{B)}	l/s	24
	m ³ /h	86
– Turbina	l/s	34
	m ³ /h	122
Classe di polveri		L
Peso secondo EPTA-Procedure 01:2014	kg	5,1–6,1 ^{C)}
Temperatura ambiente consigliata in fase di ricarica	°C	0 ... +35
Temperatura ambiente consentita durante il funzionamento ^{D)} e per lo stoccaggio	°C	–20 ... +50
Batterie consigliate (2–8 Ah)		GBA 18V... ProCORE18V...
Caricabatteria consigliati		GAL 18...
Autonomia per ciascuna carica della batteria	min/Ah	4

A) Misurazione a 20–25 °C con batteria **GBA 18V 8.0Ah**.

B) Valori misurati con tubo flessibile di aspirazione (12) e bocchetta curva (14)

C) in funzione della batteria utilizzata

D) Prestazioni ridotte in caso di temperature < 0 °C.

Informazioni su rumorosità e vibrazioni

Valori di emissione acustica rilevati conformemente a **EN 60335-2-69**.

Il livello di pressione acustica ponderato A dell'aspiratore è tipicamente di **79 dB(A)**. Grado d'incertezza $K = 2$ dB. Il livello di rumorosità durante il lavoro può superare i valori indicati. **Indossare protezioni acustiche!**

Valori di oscillazione totali a_h (somma vettoriale delle tre direzioni) e grado d'incertezza K rilevati conformemente a **EN 60335-2-69**:
 $a_h < 2,5 \text{ m/s}^2$, $K = 1,5 \text{ m/s}^2$.

Montaggio

- **Rimuovere la batteria prima di effettuare interventi di manutenzione o di pulizia sull'aspiratore, di effettuare regolazioni sull'utensile, di sostituire elementi accessori o prima di riporre l'aspiratore.** Con tale precauzione, si eviterà che l'aspiratore possa avviarsi accidentalmente.

Ricarica della batteria

- **Utilizzare esclusivamente i caricabatterie indicati nei dati tecnici.** Soltanto tali tipi di caricabatterie sono adatti alle batterie al litio utilizzate nell'aspiratore.

Avvertenza: a causa delle norme internazionali per il trasporto, le batterie al litio vengono fornite parzialmente cariche. Per assicurare la piena potenza della batteria, ricaricarla completamente prima dell'impiego iniziale.

- **Dopo lo spegnimento automatico dell'aspiratore, non premere ulteriormente il tasto di accensione/spegnimento.** La batteria potrebbe subire danni.

Una sensibile riduzione della durata del funzionamento dopo l'operazione di ricarica sta ad indicare che la batteria dovrà essere sostituita.

Attenersi alle indicazioni relative allo smaltimento.

Indicatore del livello di carica della batteria

Con la batteria inserita, il livello di carica è visibile sull'indicatore del livello di carica della batteria **(4)** dell'aspiratore; con la batteria rimossa, sulla batteria stessa.

Indicatore del livello di carica della batteria sull'aspiratore

Una volta acceso l'aspiratore, i 5 LED verdi dell'indicatore del livello di carica della batteria **(4)** si accenderanno singolarmente, secondo uno schema crescente e decrescente, dopodiché indicheranno il livello di carica della batteria **(19)**.

Indicatore del livello di carica della batteria sulla batteria

Quando la batteria viene rimossa dall'aspiratore, è possibile visualizzare il livello di carica mediante i LED verdi dell'apposito indicatore sulla batteria stessa.

Per visualizzare il livello di carica, premere il tasto **(9)** oppure **(10)** dell'apposito indicatore.

Se, premendo il tasto dell'indicatore livello di carica della batteria, non si accende alcun LED, la batteria è difettosa e deve essere sostituita.

Tipo di batteria GBA 18V...



LED	Autonomia
Luce fissa, 3 LED verdi	60–100 %
Luce fissa, 2 LED verdi	30–60 %
Luce fissa, 1 LED verde	5–30 %
Luce lampeggiante, 1 LED verde	0–5 %

Tipo di batteria ProCORE18V...



LED	Autonomia
Luce fissa, 5 LED verde	80–100 %
Luce fissa, 4 LED verde	60–80 %
Luce fissa, 3 LED verdi	40–60 %
Luce fissa, 2 LED verdi	20–40 %
Luce fissa, 1 LED verde	5–20 %
Luce lampeggiante, 1 LED verde	0–5 %

Inserimento e rimozione della batteria (vedi figure A1–A2)

- **Non forzare l'inserimento della batteria.** La batteria è realizzata in modo tale da poter essere inserita nel prodotto solo se posizionata correttamente.
- Per poter lavorare a regola d'arte e in sicurezza, mantenere sempre asciutti e puliti lo scomparto batteria e il vano batteria.
- Premere il tasto di sbloccaggio **(10)** per aprire il coperchio scomparto batteria **(11)**.
- Introdurre la batteria **(19)** spingendola nel relativo vano **(18)** sino a farla scattare udibilmente in posizione.
- Per prelevare la batteria **(19)**, premere il tasto di sbloccaggio **(20)** sulla batteria stessa ed estrarla dal relativo vano **(18)**.
- Richiudere il coperchio scomparto batteria **(11)**.

Montaggio dei supporti per accessori di aspirazione (vedi figura B)

- Introdurre il supporto (21) per tubo di aspirazione e bocchetta a fessura lunga spingendolo saldamente dall'alto nell'apposito attacco (9), sino a farlo scattare in posizione.
- Introdurre il supporto (23) per tubo flessibile di aspirazione ed accessorio a spazzola spingendolo saldamente dall'alto nell'apposito attacco (7) e serrare la vite di fissaggio (22).

Montaggio del tubo flessibile di aspirazione (vedi figura C)

- Innestare il tubo flessibile di aspirazione (12) nel relativo attacco (8) sino a far scattare i due pulsanti (24) del tubo stesso.

Avvertenza: Durante l'aspirazione, l'attrito della polvere all'interno del tubo flessibile di aspirazione e del relativo accessorio genera una carica elettrostatica, che l'utilizzatore potrà avvertire in forma di scarica elettrostatica (in base agli influssi ambientali e alla sensibilità fisica).

Montaggio dell'accessorio di aspirazione

Il tubo flessibile di aspirazione (12) è dotato di un sistema a fermaglio, che consente di collegare l'accessorio di aspirazione (adattatore di aspirazione (13), bocchetta curva (14)).

Montaggio dell'adattatore di aspirazione o della bocchetta curva (vedi figura D)

- Innestare l'adattatore di aspirazione (13), oppure la bocchetta curva (14), sul tubo di aspirazione (12), sino a far scattare udibilmente in posizione i due pulsanti (24) del tubo di aspirazione.
- Per eseguire lo smontaggio, premere i pulsanti (24) verso l'interno e separare i componenti.

Montaggio delle bocchette e dei tubi

- All'occorrenza, innestare saldamente i tubi di aspirazione (17) l'uno all'interno dell'altro e quindi innestarli saldamente sulla bocchetta curva (14).
- Innestare saldamente l'accessorio a spazzola (16), oppure la bocchetta a fessura lunga (15), sul tubo di aspirazione (17), oppure sulla bocchetta curva (14).

Montaggio delle rotelle di scorrimento (vedere Fig. E)

Innestare le 4 spine di fissaggio delle rotelle di scorrimento (25) negli alloggiamenti delle rotelle (26) sino a farle scattare udibilmente.

Sarà possibile utilizzare anche altri tipi di rotelle di scorrimento, conformi alla Normativa EN 12529 (diametro spina di fissaggio 11 mm).

- **Verificare la funzionalità dei freni alle rotelle, prima di utilizzare l'aspiratore.**

Utilizzo

- **Rimuovere la batteria prima di effettuare interventi di manutenzione o di pulizia sull'aspiratore, di effettuare regolazioni sull'utensile, di sostituire elementi accessori o prima di riporre l'aspiratore.** Con tale precauzione, si eviterà che l'aspiratore possa avviarsi accidentalmente.
- **Per evitare rischi d'inciampo, mantenere pulita e sgombra l'area di lavoro.**

Messa in funzione

- **L'aspiratore non andrà utilizzato senza filtro.**
- **Utilizzare esclusivamente un filtro integro (privo di screpolature, di fori ecc.). Sostituire immediatamente il filtro, qualora sia danneggiato.**
- **Prima di procedere all'aspirazione, accertarsi che l'unità filtrante sia montata saldamente.**
- **Prima di procedere all'aspirazione, accertarsi che il coperchio scomparto batteria sia saldamente chiuso.**
- **Vi preghiamo di informar Vi relativamente alle norme/leggi in vigore nel Vostro paese riguardanti il trattamento di polveri nocive per la salute.**

In linea generale, l'aspiratore non deve essere impiegato in ambienti a rischio di esplosione.

Per garantire una potenza di aspirazione ottimale, il tubo flessibile di aspirazione (12) andrà sempre srotolato completamente dal relativo supporto (23).

Accensione/spegnimento

Per **accendere** l'aspiratore, premere brevemente il tasto di accensione/spegnimento (3).

Per **spegnere** l'aspiratore, premere nuovamente il tasto di accensione/spegnimento (3).

Per ragioni di sicurezza, l'aspiratore non si accende se il tasto di accensione/spegnimento (3) viene premuto per più di 5 s.

Aspirazione a secco

Aspirazione delle polveri sollevate da elettrotensili in funzione (vedi figura F)

- **Se l'aria di scarico ritorna nell'ambiente, occorre assicurare un sufficiente indice di ricambio aria (L) nell'ambiente stesso. Attenersi alle prescrizioni nazionali al riguardo.**
- Montare l'adattatore di aspirazione (13), oppure la bocchetta curva (14) (vedi «Montaggio dell'adattatore di aspirazione o della bocchetta curva (vedi figura D)», Pagina 35).
- Innestare l'adattatore di aspirazione (13), oppure la bocchetta curva (14), nel bocchettone di aspirazione dell'elettrotensile.

Solo per l'utilizzo dell'adattatore di aspirazione **(13)**:

Avvertenza: Qualora vengano impiegati elettrotensili dal ridotto afflusso d'aria nel tubo flessibile di aspirazione (ad es. seghetti alternativi, levigatrici, ecc.), l'apertura aria di scarico **(27)** dell'adattatore di aspirazione **(13)** andrà aperta. In tale modo, le prestazioni complessive dell'aspiratore e dell'elettrotensile risulteranno migliori. A tale scopo, ruotare l'anello sopra l'apertura aria di scarico **(27)** sino a raggiungere l'apertura massima.

Aspirazione a umido

► **Non utilizzare l'aspiratore per aspirare liquidi infiammabili o esplosivi quali, ad esempio, benzina, olio, alcool, solventi. Non aspirare polveri calde, incandescenti o esplosive. Non utilizzare l'aspiratore in locali esposti al rischio di esplosioni.** Le polveri, i vapori oppure i liquidi possono infiammarsi o esplodere.

Prima dell'aspirazione a umido

- Svuotare il serbatoio **(1)**.
- Pulire il filtro **(28)** e reintrodurlo nell'aspiratore (vedi «Pulizia/sostituzione del filtro (vedi figure H1–H2)», Pagina 36).

L'aspiratore è dotato di un galleggiante **(29)**. Raggiunta l'altezza di riempimento massima, l'aspirazione si arresta.

Dopo ogni aspirazione a umido

- Svuotare il contenitore **(1)**.
- Scaricare l'acqua dal filtro **(28)**.

Dopo l'aspirazione a umido, per evitare la formazione di muffe

- Prelevare la parte superiore dell'aspiratore **(5)** e lasciarla asciugare accuratamente.
- Estrarre il filtro **(28)** e lasciarlo asciugare accuratamente a sua volta (vedi «Pulizia/sostituzione del filtro (vedi figure H1–H2)», Pagina 36).

Manutenzione ed assistenza

Manutenzione e pulizia

- **Rimuovere la batteria prima di effettuare interventi di manutenzione o di pulizia sull'aspiratore, di effettuare regolazioni sull'utensile, di sostituire elementi accessori o prima di riporre l'aspiratore.** Con tale precauzione, si eviterà che l'aspiratore possa avviarsi accidentalmente.
- **Per lavorare bene ed in modo sicuro mantenere l'aspiratore e le fessure di aerazione pulite.**

Ai fini della manutenzione da parte dell'utente, l'aspiratore deve essere smontato, pulito e controllato per quanto possibile ed avendo cura di

non causare pericoli al personale addetto alla manutenzione o ad altre persone. Prima dello smontaggio, l'aspiratore dovrebbe essere pulito al fine di prevenire eventuali pericoli. Il locale in cui l'aspiratore andrà smontato dovrà essere ben aerato. Durante la manutenzione, indossare un equipaggiamento di protezione personale. Dopo interventi di manutenzione è necessario effettuare una pulizia accurata dell'ambiente di manutenzione.

Almeno una volta all'anno è necessario che il produttore oppure personale adeguatamente addestrato sottoponga la tecnica di aspirazione ad un adeguato controllo per verificare ad esempio se il filtro è esente da danni, se l'aspiratore è ermetico e se il dispositivo di controllo funziona correttamente.

Per gli aspiratori di classe **L** che si siano trovati in ambienti contaminati, occorrerà pulire l'esterno dell'utensile e tutte le parti dell'utensile stesso, oppure trattare con prodotti ermetizzanti. Durante gli interventi di manutenzione e riparazione, occorrerà smaltire tutte le parti contaminate che non sia più possibile pulire adeguatamente. Tali parti andranno chiuse in sacchetti ermetici e smaltite conformemente alle disposizioni vigenti per l'eliminazione di rifiuti di questo tipo.

- Pulire occasionalmente il corpo dell'aspiratore con un panno inumidito.
- Qualora sui contatti di carica vi sia sporcizia, pulirli con un panno asciutto.

Pulizia del contenitore (vedi figure G1–G2)

Pulire il contenitore **(1)** dopo ogni utilizzo, per mantenere ottimale l'efficienza dell'aspiratore.

- Aprire le chiusure **(2)** e prelevare la parte superiore dell'aspiratore **(5)**.
- Scuotere il contenitore **(1)** sopra un recipiente per rifiuti di tipo idoneo.
- Se necessario, pulire il contenitore con un panno inumidito.
- Se necessario, pulire il filtro (vedi «Pulizia/sostituzione del filtro (vedi figure H1–H2)», Pagina 36).
- Riapplicare la parte superiore dell'aspiratore **(5)** e richiudere le chiusure **(2)**.

Pulizia/sostituzione del filtro (vedi figure H1–H2)

La potenza di aspirazione dipende dalle condizioni del filtro. Per tale ragione, il filtro andrà pulito con regolarità.

Sostituire immediatamente il filtro, qualora sia danneggiato.

- Aprire le chiusure **(2)** e prelevare la parte superiore dell'aspiratore **(5)**.
- Ruotare il filtro **(28)** fino a battuta nel senso di rotazione **6** e prelevarlo dal relativo supporto **(30)**.

- Se il filtro è di tipo a secco:
Battere il filtro **(28)** sopra un recipiente per rifiuti di tipo idoneo. Prestare attenzione a non danneggiare le lamelle del filtro.
Per ottenere la massima potenza di aspirazione, pulire le lamelle del filtro con una spazzola morbida.
Oppure
Se il filtro è di tipo a umido:
Risciacquare il filtro **(28)** sotto acqua corrente, quindi lasciarlo asciugare accuratamente.
Oppure
Sostituire il filtro **(28)**, qualora sia danneggiato.
- Innestare il filtro **(28)** sul relativo supporto **(30)** e ruotarlo fino a battuta nel senso di rotazione 
- Riapplicare la parte superiore dell'aspiratore **(5)** e richiudere le chiusure **(2)**.
Accertarsi che le chiusure scattino saldamente in posizione.

Anomalie

In caso di insufficiente potenza di aspirazione, verificare quanto segue:

- Il contenitore **(1)** è pieno?
▷(vedi «Pulizia del contenitore (vedi figure **G1–G2**)», Pagina 36).
- Il filtro **(28)** è intasato di polvere?
▷(vedi «Pulizia/sostituzione del filtro (vedi figure **H1–H2**)», Pagina 36).
- La capacità della batteria è insufficiente?
▷(vedi «Ricarica della batteria», Pagina 34).

Svuotare il contenitore **(1)** e pulire il filtro **(28)** con regolarità, per garantire una potenza di aspirazione ottimale.

Se anche dopo tali interventi non si otterrà la potenza di aspirazione prevista, l'aspiratore andrà inviato al Servizio Assistenza Clienti.

Stivaggio (vedi figura I)

- Innestare i tubi di aspirazione **(17)** nei supporti **(21)**.
- Innestare la bocchetta a fessura lunga **(15)** in un tubo di aspirazione **(17)**.
- Innestare l'accessorio a spazzola **(16)** nel supporto **(23)**.
- Avvolgere il tubo flessibile di aspirazione **(12)**, iniziando dal basso, attorno al supporto **(23)** e fissare l'occhiello di fermo **(31)**.
- Trasportare l'aspiratore esclusivamente tramite l'apposita impugnatura **(6)**, o tramite la cinghia di trasporto (se presente).
- Deporre l'aspiratore in un ambiente asciutto e protetto da utilizzi non autorizzati.

Selezione degli accessori

Utilizzare solamente accessori originali FEIN.

L'accessorio deve essere concepito per il tipo di elettrodomestico.

Manutenzione e Servizio Clienti post-vendita

Prestare attenzione che, in linea generale, gli elettrodomestici possono essere riparati, sottoposti a manutenzione e controllati solo da personale elettricista, poiché una riparazione non corretta potrebbe comportare seri pericoli per l'utilizzatore.

In condizioni di utilizzo estreme, durante la lavorazione di metalli è possibile che si depositi polvere conduttrice all'interno dell'elettrodomestico. Soffiare frequentemente il vano interno dell'elettrodomestico attraverso le aperture di ventilazione con aria compressa priva di umidità e olio.

Durante la lavorazione di materiali a base di gesso può depositarsi della polvere all'interno dell'elettrodomestico e nell'elemento di comando ed indurirsi in combinazione con l'umidità dell'aria. Ciò potrebbe pregiudicare il meccanismo di comando. Soffiare frequentemente il vano interno dell'elettrodomestico attraverso le aperture di ventilazione e l'elemento di comando con aria compressa priva di umidità e olio.

I prodotti che sono venuti a contatto con l'amianto, non devono essere mandati in riparazione. Smaltire i prodotti contaminati con l'amianto conformemente alle normative vigenti nel Paese relative allo smaltimento di rifiuti contenenti amianto.

Qualora gli elettrodomestici FEIN ed i relativi accessori necessitino di riparazioni, contattare il Servizio Clienti post-vendita FEIN di zona. Gli indirizzi sono disponibili in Internet, al seguente link:

www.fein.com.

Sostituire le targhette adesive e le avvertenze di pericolo sull'elettrodomestico quando sono vecchie o usurate.

L'elenco aggiornato dei ricambi di questo elettrodomestico è disponibile in internet all'indirizzo **www.fein.com.**

Utilizzare solamente ricambi originali.

Garanzia

La garanzia sul prodotto vale esclusivamente entro le regole di legge vigenti nel Paese in cui viene messo in servizio. FEIN fornisce inoltre una garanzia conforme alla Dichiarazione di Garanzia del produttore FEIN.

La dotazione dell'elettrodomestico potrebbe anche prevedere soltanto una parte degli accessori descritti o raffigurati nelle presenti istruzioni per l'uso.

Dichiarazione di Conformità

La **dichiarazione CE** vale solo per i Paesi dell'Unione Europea e dell'EFTA (European Free Trade Association) e solo per i prodotti che sono destinati al mercato UE o EFTA.

Dopo l'immissione del prodotto sul mercato UE, il marchio UKCA perde la sua validità.

La **dichiarazione UKCA** vale solo per il mercato britannico (Inghilterra, Galles e Scozia) e solo per i prodotti che sono concepiti per il mercato britannico.

Dopo l'immissione del prodotto sul mercato britannico, il marchio CE perde la sua validità.

La ditta FEIN dichiara sotto la sua esclusiva responsabilità che questo prodotto è conforme alle disposizioni pertinenti indicate nelle ultime pagine delle presenti istruzioni per l'uso.

Documentazione tecnica disponibile presso:
C. & E. Fein GmbH, 73529 Schwäbisch Gmünd,
Germany

Attenersi alle avvertenze riportate al paragrafo «Trasporto» (vedi «Trasporto», Pagina 38).

Trasporto

Le batterie al litio consigliate sono soggette ai requisiti di legge relativi alle merci pericolose. Le batterie possono essere trasportate su strada dall'utilizzatore senza ulteriori precauzioni.

In caso di spedizione tramite terzi (ad es. per via aerea o tramite spedizioniere), andranno rispettati specifici requisiti relativi d'imballaggio e contrassegnatura. In tale caso, per la preparazione dell'articolo da spedire, andrà consultato uno specialista in merci pericolose.

Inviare le batterie soltanto se la relativa carcassa non è danneggiata. Coprire con nastro adesivo i contatti scoperti ed imballare la batteria in modo che non possa spostarsi nell'imballaggio. Andranno altresì rispettate eventuali ulteriori norme nazionali complementari.

Smaltimento

Aspiratori, batterie, accessori ed imballaggi andranno avviati ad una valorizzazione rispettosa dell'ambiente.



Non gettare l'aspiratore, né le batterie o le pile, nei rifiuti domestici.

Solo per i Paesi UE:

Ai sensi della Direttiva Europea 2012/19/UE sui rifiuti di apparecchiature elettriche ed elettroniche e del suo recepimento nel diritto nazionale, gli aspiratori non più utilizzabili e, ai sensi della Direttiva Europea 2006/66/CE, le batterie/le pile difettose o esauste, andranno raccolti separatamente e riciclati nel rispetto dell'ambiente.

In caso di smaltimento improprio, le apparecchiature elettriche ed elettroniche potrebbero avere effetti nocivi sull'ambiente e sulla salute umana a causa della possibile presenza di sostanze nocive.

Batterie/pile:

Per le batterie al litio:

Oorspronkelijke gebruiksaanwijzing

Veiligheidsaanwijzingen voor zuigers



Lees alle veiligheidsaanwijzingen en instructies. Het niet naleven van de veiligheidsaanwijzingen en instructies kan elektrische schokken, brand en/of zware verwondingen veroorzaken.

Bewaar alle veiligheidsaanwijzingen en instructies voor toekomstig gebruik.

- ▶ **Deze zuiger is niet bestemd voor gebruik door kinderen en personen met beperkte fysieke, sensorische of geestelijke capaciteiten of gebrekkige ervaring en kennis.**

Anders bestaat er gevaar voor foute bediening en verwondingen.

- ▶ **Houd toezicht op kinderen.** Hierdoor wordt gegarandeerd dat kinderen niet met de zuiger spelen.
 - ▶ **Zuig geen beuken- of eikenhoutstof of asbest op. Steenstof mag alleen in combinatie met afzuigsystemen worden opgezogen die uitdrukkelijk voor het gebruik met ASBS18-10AS van FEIN zijn goedgekeurd.** Deze stoffen gelden als kankerverwekkend.
- ⚠ WAAR-SCHUWING** **Gebruik de zuiger alleen, wanneer u voldoende informatie voor het gebruik van de zuiger, de op te zuigen stoffen en het veilig verwijderen van deze heeft gekregen.** Een zorgvuldige instructie vermindert de kans op verkeerde bediening en letsel.
- ⚠ WAAR-SCHUWING** **De zuiger is geschikt voor het opzuigen van droge stoffen en door geschikte maatregelen ook voor het opzuigen van vloeistoffen.** Het binnendringen van vloeistoffen vergroot het risico van een elektrische schok.
- ▶ **Zuig met de zuiger geen brandbare of explosieve vloeistoffen, zoals benzine, olie, alcohol, oplosmiddelen. Zuig geen heet, brandend of explosief stof. Gebruik de zuiger niet in vertrekken waar ontploffingsgevaar heerst.** Het stof, de dampen of de vloeistoffen kunnen ontbranden of exploderen.

- ▶ **⚠ WAAR-SCHUWING** **Schakel de zuiger onmiddellijk uit, zodra er schuim of water naar buiten komt en maak het reservoir leeg.** De zuiger kan anders beschadigd worden.

- ▶ **LET OP! De zuiger mag alleen binnenshuis opgeborgen worden.**
- ▶ **LET OP! Maak de zuiger regelmatig schoon en controleer of deze beschadigd is.** De werking kan anders belemmerd zijn.
- ▶ **Zorg voor een goede ventilatie op de werkplek.**
- ▶ **Laat de zuiger uitsluitend door gekwalificeerd personeel met originele vervangingsonderdelen repareren.** Daarmee wordt gewaarborgd dat de veiligheid van de zuiger in stand blijft.

- ▶ **⚠ WAAR-SCHUWING** **De zuiger bevat stof dat schadelijk is voor de gezondheid. Laat het leegmaken en onderhouden, inclusief het verwijderen van het stofopvangreservoir, uitsluitend door een vakman uitvoeren. Dienovereenkomstige beschermingsmiddelen zijn noodzakelijk. Gebruik de zuiger niet zonder het complete en zorgvuldig geplaatste filtersysteem.** Anders brengt u uw gezondheid in gevaar.

- ▶ **Controleer vóór de ingebruikname of de zuigslang in correcte staat verkeert. Laat daarbij de zuigslang op de zuiger gemonteerd, zodat niet per ongeluk stof naar buiten komt.** Anders kunt u stof inademen.
- ▶ **Maak de zuiger niet schoon met een directe waterstraal.** Het binnendringen van water in het bovenste deel van de zuiger vergroot het risico van een elektrische schok.
- ▶ **Open de accu niet.** Er bestaat gevaar voor kortsluiting.
- ▶ **Bij beschadiging en verkeerd gebruik van de accu kunnen er dampen vrijkomen. De accu kan branden of exploderen.** Zorg voor de aanvoer van frisse lucht en zoek bij klachten een arts op. De dampen kunnen de luchtwegen irriteren.
- ▶ **Bij verkeerd gebruik of een beschadigde accu kan brandbare vloeistof uit de accu lekken. Voorkom contact daarmee. Spoel bij onvoorzien contact met water af. Wanneer de vloeistof in de ogen komt, dient u bovendien een arts te raadplegen.** Gelekte accuvloeistof kan tot huidirritaties of verbrandingen leiden.
- ▶ **Door spitse voorwerpen, zoals bijv. spijkers of schroevendraaiers, of door krachttinwerking van buitenaf kan de accu beschadigd**

worden. Er kan een interne kortsluiting ontstaan en de accu doen branden, roken, exploderen of oververhitten.

- ▶ **Houd de niet-gebruikte accu uit de buurt van paperclips, munten, sleutels, spijkers, schroeven of andere kleine metalen voorwerpen die overbrugging van de contacten zouden kunnen veroorzaken.** Kortsluiting tussen de accucontacten kan brandwonden of brand tot gevolg hebben.
- ▶ **Gebruik de AMPShare-accu alleen in producten van de fabrikant of van de AMPShare-partners.** Alleen zo wordt de accu tegen gevaarlijke overbelasting beschermd.
- ▶ **Laad de accu's alleen op met oplaadapparaten die door de fabrikant aangeraden worden.** Door een oplaadapparaat dat voor een bepaald type accu geschikt is, bestaat bij gebruik met andere accu's brandgevaar.



Bescherm de accu tegen hitte, bijvoorbeeld ook tegen voortdurend zonlicht, vuur, vuil, water en vocht.



Er bestaat gevaar voor explosie en kortsluiting.

- ▶ **Schroef of klink geen plaatjes en symbolen op de zuiger.** Een beschadigde isolatie biedt geen bescherming tegen een elektrische schok. Gebruik in plaats hiervan stickers.

Symbolen

De volgende symbolen kunnen voor het gebruik van de zuiger van belang zijn. Zorg ervoor dat u de symbolen en hun betekenis kent. Het juiste begrip van de symbolen helpt u de zuiger beter en veiliger te gebruiken.

Symbolen en hun betekenis



WAARSCHUWING! Lees alle veiligheidsaanwijzingen en instructies. Het niet naleven van de veiligheidsaanwijzingen en instructies kan elektrische schokken, brand en/of zware verwondingen veroorzaken.



WAARSCHUWING! De zuiger bevat stof dat schadelijk is voor de gezondheid. Laat het leegmaken en onderhouden, inclusief het verwijderen van het stofopvangreservoir, uitsluitend door een vakman uitvoeren. Dienovereenkomstige beschermingsmiddelen zijn noodzakelijk. Gebruik de zuiger niet zonder het complete en zorgvuldig geplaatste filtersysteem. Anders brengt u uw gezondheid in gevaar.

Symbolen en hun betekenis



Zuiger van stofklasse L conform IEC/EN 60335-2-69 voor het **droog opzuigen** van voor de gezondheid schadelijk stof met een expositiegrenswaarde $> 1 \text{ mg/m}^3$

Beschrijving van product en werking

Neem goed nota van de afbeeldingen in het voorste deel van de gebruiksaanwijzing.

Beoogd gebruik

De zuiger is bestemd voor het opnemen, opzuigen, transporteren en afscheiden van niet-brandbaar droog stof, niet-brandbare vloeistoffen en een water-lucht-mengsel. De zuiger is stoftechnisch gekeurd en behoort tot stofklasse L. Deze is geschikt voor de verhoogde belastingen bij industrieel gebruik, bijv. in ambacht, industrie en werkplaatsen.

Zuigers van stofklasse L volgens IEC/EN 60335-2-69 mogen uitsluitend worden gebruikt voor het opzuigen en afzuigen van voor de gezondheid schadelijk stof met een expositiegrenswaarde $> 1 \text{ mg/m}^3$.

Gebruik de zuiger alleen, wanneer u alle functies volledig kunt inschatten en zonder beperkingen kunt gebruiken of daarvoor bestemde instructies heeft ontvangen.

Het stofzakloze filtersysteem bespaart het gebruik van stofzakken. Het vuil wordt bij de binnenwand van het reservoir verzameld.

Afgebeelde componenten

De componenten zijn genummerd zoals op de afbeeldingen van de zuiger op de pagina's met afbeeldingen.

- (1) Reservoir
- (2) Sluiting voor bovenstuk van zuiger
- (3) Aan/uit-toets
- (4) Accu-oplaadaanduiding
- (5) Bovenstuk van zuiger
- (6) Draaggreep
- (7) Opname voor zuigslang-/vloerzuigmondhouder
- (8) Slangopname
- (9) Opname voor zuigbuis-/spleetzuigmondhouder
- (10) Ontgrendelingstoets accuvakdeksel
- (11) Accuvakdeksel
- (12) Zuigslang
- (13) Afzuigadapter
- (14) Gebogen zuigmond

- (15) Spleetzuigmond
 (16) Vloerzuigmond
 (17) Zuigbuis
 (18) Accuschacht
 (19) Accu^{a)}
 (20) Accu-ontgrendelingstoets^{a)}
 (21) Houder voor zuigbuis en spleetzuigmond
 (22) Vastzetschroef voor houder (23)
 (23) Houder voor zuigslang en vloerzuigmond
 (24) Drukknop
- (25) Loopwiel
 (26) Loopwielopname
 (27) Valse-luchtopening
 (28) Filter
 (29) Vlotter
 (30) Filterhouder
 (31) Vasthoudlus van zuigslang
- a) **Niet elk afgebeeld en beschreven accessoire is standaard bij de levering inbegrepen. Alle accessoires zijn te vinden in ons accessoireprogramma.**

Technische gegevens

Accu-alleszuiger		ASBS18-10AS
Productnummer		9 260 ...
Spanning	V	18
Nominaal opgenomen vermogen	W	260
Isolatieklasse		IPX4
Inhoud reservoir (bruto)	l	10
Nettovolume (vloeistof)	l	6
Max. onderdruk ^{A)}		
– Zuiger ^{B)}	hPa	90
– Turbine	hPa	115
Max. debiet ^{A)}		
– Zuiger ^{B)}	l/s m ³ /h	24 86
– Turbine	l/s m ³ /h	34 122
Stofklasse		L
Gewicht volgens EPTA-Procedure 01:2014	kg	5,1–6,1 ^{C)}
Aanbevolen omgevingstemperatuur bij het opladen	°C	0 ... +35
Toegestane omgevingstemperatuur tijdens gebruik ^{D)} en bij opslag	°C	–20 ... +50
Aanbevolen accu's (2–8 Ah)		GBA 18V... ProCORE18V...
Aanbevolen oplaadapparaten		GAL 18...
Gebruiksduur per acculading	min/Ah	4

A) Gemeten bij 20–25 °C met accu **GBA 18V 8.0Ah**.

B) gemeten met zuigslang (12) en gebogen zuigmond (14)

C) afhankelijk van gebruikte accu

D) Beperkt vermogen bij temperaturen <0 °C.

Informatie over geluid en trillingen

Geluidsemissiewaarden bepaald volgens **EN 60335-2-69**.

Het A-gewogen geluidsdrukniveau van de zuiger bedraagt typisch **79 dB(A)**. Onzekerheid K = 2 dB. Het geluidsniveau bij het werken kan de aangegeven waarden overschrijden. **Draag gehoorbescherming!**

Totale trillingswaarden a_h (vectorsom van drie richtingen) en onzekerheid K bepaald conform **EN 60335-2-69**:
 $a_h < 2,5 \text{ m/s}^2$, $K = 1,5 \text{ m/s}^2$.

Montage

- **Verwijder de accu, voordat u de zuiger onderhoudt of reinigt, apparaatinstellingen uitvoert, accessoires verwisselt of de zuiger opbergt.** Deze voorzorgsmaatregel voorkomt onbedoeld starten van de zuiger.

Accu opladen

- **Gebruik alleen de in de technische gegevens vermelde oplaadapparaten.** Alleen de-

ze oplaadapparaten zijn afgestemd op de bij uw zuiger gebruikte Li-Ion-accu.

Aanwijzing: lithium-ion-accu's worden vanwege internationale transportvoorschriften gedeeltelijk geladen geleverd. Om het volledige vermogen van de accu te waarborgen, laadt u vóór het eerste gebruik de accu volledig op.

► **Blijf na het automatisch uitschakelen van de zuiger niet op de aan/uit-toets drukken.**

De accu kan anders beschadigd worden.

Een duidelijk kortere gebruiksduur na het opladen duidt erop dat de accu versleten is en moet worden vervangen.

Neem de aanwijzingen met betrekking tot afvalverwijdering in acht.

Accu-oplaadaanduiding



Bij geplaatste accu kunt u de laadtoestand op de accu-oplaadaanduiding (4) van de zuiger zien, bij weggenomen accu op de accu zelf.

Accu-oplaadaanduiding op de zuiger

Na het inschakelen van de zuiger lichten de 5 groene LED's van de accu-oplaadaanduiding (4) afzonderlijk op- en aflopend op. Vervolgens geven de LED's de laadtoestand van de accu (19) aan.

Accu-oplaadaanduiding op de accu

Als de accu uit de zuiger wordt genomen, kan de laadtoestand door de groene LED's van de op-laadaanduiding op de accu worden aangegeven.

Druk op de toets voor de op-laadaanduiding  of , om de laadtoestand aan te geven.

Als er na het drukken op de toets voor de op-laadaanduiding geen LED brandt, dan is de accu defect en moet vervangen worden.

Accutype GBA 18V...



LED's	Capaciteit
Permanent licht 3x groen	60–100 %
Permanent licht 2x groen	30–60 %
Permanent licht 1x groen	5–30 %
Knipperlicht 1x groen	0–5 %

Accutype ProCORE18V...



LED's	Capaciteit
Permanent licht 5x groen	80–100 %
Permanent licht 4x groen	60–80 %
Permanent licht 3x groen	40–60 %
Permanent licht 2x groen	20–40 %

LED's	Capaciteit
Permanent licht 1x groen	5–20 %
Knipperlicht 1x groen	0–5 %

Accu plaatsen of verwijderen (zie afbeeldingen A1–A2)

- **Gebruik bij het inzetten van de accu geen geweld.** De accu is zo geconstrueerd dat deze alleen in de juiste positie in het product kan worden gestoken.
- Houd het accuvak en de accuschacht altijd schoon en droog, om goed en veilig te werken.
 - Druk op de ontgrendelingstoets (10) om het accuvakdekseel (11) te openen.
 - Schuif de accu (19) in de accuschacht (18) tot deze hoorbaar vastklikt.
 - Voor het verwijderen van de accu (19) drukt u op de ontgrendelingstoets (20) op de accu en trekt u deze uit de accuschacht (18).
 - Sluit het accuvakdekseel (11).

Houders voor zuigaccessoires monteren (zie afbeelding B)

- Schuif de houder (21) voor zuigbuis en spleetzuigmond stevig van bovenaf in de daarvoor bestemde opname (9) tot deze vastklikt.
- Schuif de houder (23) voor zuigslang en vloerzuigmond stevig van bovenaf in de daarvoor bestemde opname (7) en draai de vastzet-schroef (22) vast.

Zuigslang monteren (zie afbeelding C)

- Steek de zuigslang (12) in de slangopname (8) tot de beide drukknoppen (24) van de afzuigslang vastklikken.

Aanwijzing: Bij het zuigen ontstaat door de wrijving van het stof in de zuigslang en -accessoires een elektrostatische oplading die de gebruiker in de vorm van statische ontlading kan voelen (afhankelijk van invloeden van buitenaf en lichamelijke gesteldheid).

Zuigaccessoires monteren

De zuigslang (12) is voorzien van een clipsysteem waarmee zuigaccessoires (afzuigadapter (13), gebogen zuigmond (14)) kunnen worden aangesloten.

Afzuigadapter of gebogen zuigmond monteren (zie afbeelding D)

- Steek de afzuigadapter (13) of de gebogen zuigmond (14) op de zuigslang (12) tot de beide drukknoppen (24) van de zuigslang hoorbaar vastklikken.
- Voor demonteren drukt u de drukknoppen (24) naar binnen en trekt u de onderdelen uit elkaar.

Zuigmonden en buizen monteren

- Steek indien nodig de zuigbuizen **(17)** stevig in elkaar en vervolgens stevig op de gebogen zuigmond **(14)**.
- Steek de vloerzuigmond **(16)** of de spleetzuigmond **(15)** stevig op de zuigbuis **(17)** of de gebogen zuigmond **(14)**.

Loopwielen monteren (zie afbeelding E)

Steek de **4** bevestigingspennen van de loopwielen **(25)** in de loopwielopnamen **(26)** tot deze hoorbaar vastklikken.

Er kunnen ook andere loopwielen conform Norm EN 12529 (diameter bevestigingspen 11 mm) worden gebruikt.

- ▶ **Controleer of de wielremmen correct werken, voordat u de zuiger gebruikt.**

Gebruik

- ▶ **Verwijder de accu, voordat u de zuiger onderhoudt of reinigt, apparaatinstellingen uitvoert, accessoires verwisselt of de zuiger opbergt.** Deze voorzorgsmaatregel voorkomt onbedoeld starten van de zuiger.
- ▶ **Let vanwege struikelgevaar op een schone en opgeruimde werkomgeving.**

Ingebruikname

- ▶ **De zuiger mag niet zonder filter worden gebruikt.**
- ▶ **Gebruik uitsluitend een onbeschadigd filter (geen scheuren, geen gaatjes enz.). Vervang een beschadigd filter onmiddellijk.**
- ▶ **Zorg er vóór het zuigen voor dat de filter-eenheid stevig gemonteerd is.**
- ▶ **Zorg er vóór het zuigen voor dat het accuvakdeksel goed is gesloten.**
- ▶ **Stel u op de hoogte van de in uw land geldende regels en wetten ten aanzien van de omgang met stof dat schadelijk voor de gezondheid is.**

De zuiger mag nooit worden gebruikt in vertrekken waar ontploffingsgevaar heerst.

Om een optimale zuigcapaciteit te waarborgen, moet u de zuigslang **(12)** altijd helemaal van de zuigslanghouder **(23)** afrollen.

In-/uitschakelen

Om de zuiger **in te schakelen** drukt u kort op de aan/uit-toets **(3)**.

Om de zuiger **uit te schakelen** drukt u opnieuw op de aan/uit-toets **(3)**.

Uit veiligheidsoverwegingen wordt de zuiger niet ingeschakeld, wanneer langer dan 5 seconden op de aan/uit-toets **(3)** wordt gedrukt.

Droog zuigen

Vrijkomend stof van lopende elektrische gereedschappen afzuigen (zie afbeelding F)

- ▶ **Wanneer de afvoerlucht naar de ruimte wordt teruggeleid, moet de luchtverversing (L) van de ruimte voldoende zijn. Neem de in uw land geldende voorschriften in acht.**

- Monteer de afzuigadapter **(13)** of de gebogen zuigmond **(14)** (zie „Afzuigadapter of gebogen zuigmond monteren (zie afbeelding D)”, Pagina 42).
- Steek de afzuigadapter **(13)** of de gebogen zuigmond **(14)** in de afzuigaansluiting van het elektrische gereedschap.

Alleen bij gebruik van de afzuigadapter **(13)**:

Aanwijzing: Bij het werken met elektrische gereedschappen waarvan de luchttoevoer in de zuigslang gering is (bijv. decoupeerzagen, schuurmachines enz.), moet de valse-luchtopening **(27)** van de afzuigadapter **(13)** geopend worden. Daardoor wordt het totale vermogen van de zuiger en van het elektrische gereedschap verbeterd. Draai hiervoor de ring over de valse-luchtopening **(27)** tot een maximale opening ontstaat.

Nat zuigen

- ▶ **Zuig met de zuiger geen brandbare of explosieve vloeistoffen, zoals benzine, olie, alcohol, oplosmiddelen. Zuig geen heet, brandend of explosief stof. Gebruik de zuiger niet in vertrekken waar ontploffingsgevaar heerst.** Het stof, de dampen of de vloeistoffen kunnen ontbranden of exploderen.

Vóór het nat zuigen

- Maak het reservoir **(1)** leeg.
- Reinig de filter **(28)** en plaats deze weer in de zuiger (zie „Filter reinigen/verwisselen (zie afbeeldingen H1–H2)”, Pagina 44).

De zuiger is uitgerust met een vlotter **(29)**. Als het maximale niveau is bereikt, wordt het zuigen gestopt.

Telkens na het nat zuigen

- Maak het reservoir **(1)** leeg.
- Verwijder het water uit de filter **(28)**.

Na het nat zuigen ter voorkoming van schimmelvorming

- Pak het bovenstuk van de zuiger **(5)** af en laat het goed drogen.
- Neem de filter **(28)** eruit en laat deze ook goed drogen (zie „Filter reinigen/verwisselen (zie afbeeldingen H1–H2)”, Pagina 44).

Onderhoud en service

Onderhoud en reiniging

- ▶ **Verwijder de accu, voordat u de zuiger onderhoudt of reinigt, apparaatinstellingen uitvoert, accessoires verwisselt of de zuiger opbergt.** Deze voorzorgsmaatregel voorkomt onbedoeld starten van de zuiger.
- ▶ **Houd de zuiger en de ventilatieopeningen schoon om goed en veilig te werken.**

Voor onderhoud door de gebruiker moet de zuiger gedemonteerd, gereinigd en onderhouden worden, voor zover dat zonder gevaar voor onderhoudspersoneel en andere personen mogelijk is. Vóór de demontage moet de zuiger gereinigd worden om eventuele gevaren te voorkomen. De ruimte waarin de zuiger gedemonteerd wordt, dient goed geventileerd te worden. Draag tijdens het onderhoud persoonlijke beschermingsmiddelen. Na het onderhoud moet de onderhoudsomgeving worden gereinigd.

Minstens eenmaal per jaar moet door de fabrikant of door een geïnstrueerd persoon een stoftechnische controle worden uitgevoerd, bijvoorbeeld op beschadigingen van de filter, de dichtheid van de zuiger en de werking van de controlevoorziening.

Bij zuigers van klasse **L** die zich in een vuile omgeving bevonden, moeten de buitenzijde en alle machinedelen worden gereinigd of met afdichtmiddelen worden behandeld. Wanneer onderhouds- en reparatiewerkzaamheden worden uitgevoerd, dienen alle verontreinigde delen die niet naar tevredenheid kunnen worden gereinigd, te worden afgevoerd. Deze delen moeten in ondoorlaatbare zakken worden afgevoerd in overeenstemming met de geldende bepalingen voor het afvoeren van dit afval.

- Reinig de behuizing van de zuiger af te toe met een vochtige doek.
- Reinig vervuilde laadcontacten met een droge doek.

Reservoir reinigen (zie afbeeldingen G1–G2)

Reinig het reservoir **(1)** na elk gebruik om de optimale prestaties van de zuiger te behouden.

- Open de sluitingen **(2)** en pak het bovenstuk van de zuiger **(5)** af.
- Schud het reservoir **(1)** boven een geschikte afvalbak uit.
- Indien nodig reinigt u het reservoir met een vochtige doek.
Indien nodig, reinigt u de filter (zie „Filter reinigen/verwisselen (zie afbeeldingen H1–H2)”, Pagina 44).
- Breng het bovenstuk van de zuiger **(5)** weer aan en sluit de sluitingen **(2)**.

Filter reinigen/verwisselen (zie afbeeldingen H1–H2)

De zuigcapaciteit is afhankelijk van de filtertoestand. Reinig daarom de filter regelmatig.

Verwissel een beschadigde filter direct.

- Open de sluitingen **(2)** en verwijder het bovenstuk van de zuiger **(5)**.
- Draai de filter **(28)** tot aan de aanslag in draairichting  en neem deze van de filterhouder **(30)**.
- Filter droog:
Klop de filter **(28)** bij een geschikte afvalbak uit. Let erop dat u de lamellen van de filter niet beschadigt.
Om de maximale zuigkracht te behouden, borstelt u de lamellen van de filter met een zachte borstel af.
of
Filter nat:
Spoel de filter **(28)** onder stromend water uit en laat deze daarna goed drogen.
of
Verwissel een beschadigde filter **(28)**.
- Steek de filter **(28)** over de filterhouder **(30)** en draai deze tot aan de aanslag in draairichting .
- Breng het bovenstuk van de zuiger **(5)** weer aan en sluit de sluitingen **(2)**.
Zorg ervoor dat de sluitingen goed vastklikken.

Storingsen

Controleer bij onvoldoende zuigcapaciteit:

- Is het reservoir **(1)** vol?
▷(zie „Reservoir reinigen (zie afbeeldingen G1–G2)”, Pagina 44).
- Is de filter **(28)** met stof dichtgeslibt?
▷(zie „Filter reinigen/verwisselen (zie afbeeldingen H1–H2)”, Pagina 44).
- Is de capaciteit van de accu te zwak?
▷(zie „Accu opladen”, Pagina 41).

Regelmatig leegmaken van het reservoir **(1)** en reinigen van de filter **(28)** garanderen een optimale zuigcapaciteit.

Als de zuigcapaciteit daarna niet wordt bereikt, moet de zuiger naar de klantenservice worden gebracht.

Opbergen (zie afbeelding I)

- Steek de zuigbuizen **(17)** in de houders **(21)**.
- Steek de spleetzuigmond **(15)** in een zuigbuis **(17)**.
- Steek de vloerzuigmond **(16)** in de houder **(23)**.
- Rol de zuigslang **(12)** van onderaf om de houder **(23)** en bevestig de vasthoudlus **(31)**.
- Draag de zuiger alleen aan de draaggreep **(6)** of aan de draagriem (indien beschikbaar).
- Zet de zuiger in een droge ruimte en beveilig deze tegen gebruik door onbevoegden.

Selectie van accessoires

Gebruik uitsluitend originele FEIN accessoires. Het accessoire moet bestemd zijn voor het type elektrisch gereedschap.

Onderhoud en klantenservice

Denk eraan dat elektrische gereedschappen altijd uitsluitend door elektrotechnisch geschoolde personen gerepareerd, onderhouden en gecontroleerd mogen worden, aangezien door een verkeerd(e) onderhoud/repatriatie aanzienlijke risico's voor de gebruiker kunnen ontstaan.

Bij extreme gebruiksomstandigheden kan tijdens het bewerken van metalen geleidend stof binnenin het elektrische gereedschap terechtkomen. Blaas regelmatig via de ventilatieopeningen de binnenruimte van het elektrische gereedschap met droge en olievrije perslucht uit.

Bij de bewerking van gipshoudende materialen kan stof binnenin het elektrische gereedschap en op het schakелеlement terechtkomen en dit kan in verbinding met luchtvochtigheid uitharden. Dat kan resulteren in belemmeringen van het schakelmechanisme. Blaas regelmatig via de ventilatieopeningen de binnenruimte van het elektrische gereedschap en het schakелеlement met droge en olievrije perslucht uit.

Producten die met asbest in aanraking zijn gekomen, mogen niet voor reparatie worden afgegeven. Voer met asbest besmette producten overeenkomstig de in het land geldende voorschriften voor de afvoer van asbesthoudend afval af.

Neem voor FEIN elektrische gereedschappen en accessoires die moeten worden gerepareerd, contact op met de klantenservice van FEIN. Het adres vindt u op internet:

www.fein.com

Vernieuw stickers en waarschuwingen op het elektrische gereedschap bij veroudering en slijtage.

De actuele onderdelenlijst van dit elektrische gereedschap vindt u op internet:

www.fein.com

Gebruik uitsluitend originele vervangingsonderdelen.

Vrijwaring en garantie

De garantie op het product geldt conform de wettelijke regelingen in het land waar het product op de markt is gebracht. Bovendien verleent FEIN garantie overeenkomstig de FEIN garantieverklaring van de fabrikant.

Bij de levering van uw elektrische gereedschap kan ook slechts een deel van de in deze gebruiksaanwijzing beschreven of afgebeelde accessoires inbegrepen zijn.

Verklaring van overeenstemming

De **CE-verklaring** geldt alleen voor landen van de Europese Unie en de EFTA (European Free Trade Association) en uitsluitend voor producten die voor de EU- of EFTA-markt bestemd zijn. Nadat het product in de EU op de markt is gebracht, verliest het UKCA-keurmerk zijn geldigheid.

De **UKCA-verklaring** geldt alleen voor de Britse markt (Engeland, Wales en Schotland) en uitsluitend voor producten die voor de Britse markt zijn bestemd.

Nadat het product op de Britse markt is gebracht, verliest de CE-markering haar geldigheid.

De firma FEIN verklaart als enige verantwoordelijke dat dit product voldoet aan de desbetreffende bepalingen die op de laatste pagina's van deze gebruiksaanwijzing zijn vermeld.

Technische documentatie bij:

C. & E. Fein GmbH, 73529 Schwäbisch Gmünd, Germany

Vervoer

Op de aanbevolen Li-Ion-accu's zijn de eisen voor het vervoer van gevaarlijke stoffen van toepassing. De accu's kunnen door de gebruiker zonder verdere voorwaarden over de weg vervoerd worden.

Bij de verzending door derden (bijv. luchtvervoer of expeditiebedrijf) moeten bijzondere eisen ten aanzien van verpakking en markering in acht genomen worden. In deze gevallen moet bij de voorbereiding van de verzending een deskundige voor gevaarlijke stoffen geraadpleegd worden.

Verzend accu's alleen, wanneer de behuizing onbeschadigd is. Plak blootliggende contacten af en verpak de accu zodanig dat deze niet in de verpakking beweegt. Neem ook eventuele overige nationale voorschriften in acht.

Afvalverwijdering

Zuiger, accu's, accessoires en verpakkingen moeten op een voor het milieu verantwoorde wijze gerecycled worden.



Gooi zuiger en accu's/batterijen niet bij het huisvuil!

Alleen voor landen van de EU:

Volgens de Europese richtlijn 2012/19/EU inzake afgedankte elektrische en elektronische apparatuur en de implementatie in nationaal recht moeten niet meer bruikbare stofzuigers en volgens de Europese richtlijn 2006/66/EG moeten defecte of verbruikte accu's/batterijen apart worden ingezameld en op een voor het milieu verantwoorde wijze worden gerecycled.

Bij een verkeerde afvoer kunnen afgedankte elektrische en elektronische apparaten vanwege de mogelijke aanwezigheid van gevaarlijke stoffen schadelijke uitwerkingen op het milieu en de gezondheid van mensen hebben.

Accu's/batterijen:

Li-Ion:

Lees de aanwijzingen in het gedeelte Vervoer en neem deze in acht (zie „Vervoer“, Pagina 45).

Manual original

Indicaciones de seguridad para aspiradores



Lea íntegramente estas indicaciones de seguridad e instrucciones.

Las faltas de observación de las indicaciones de seguridad y de las instrucciones pueden causar descargas eléctricas, incendios y/o lesiones graves.

Guardar todas las advertencias de peligro e instrucciones para futuras consultas.

► **Este aspirador no está previsto para la utilización por niños y personas con limitadas capacidades físicas, sensoriales o intelectuales o con falta de experiencia y conocimientos.** En caso contrario, existe el peligro de un manejo erróneo y lesiones.

► **Vigile los niños.** Así se asegura, que los niños no jueguen con el aspirador.

► **No aspire polvo de madera de haya o roble o asbesto.** El polvo de piedra sólo debe aspirarse en combinación con sistemas de aspiración que estén explícitamente aprobados para su uso con **ASBS18-10AS** por FEIN. Estas sustancias son cancerígenas.

⚠ ADVERTEN- C I A Utilice el aspirador solamente si ha recibido suficiente información para el uso del aspirador, sobre las sustancias que deben ser absorbidas y para su eliminación segura. Una instrucción exhaustiva reduce el riesgo de un manejo incorrecto y lesión.

⚠ ADVERTEN- C I A El aspirador es adecuado para aspirar sustancias secas y con medidas adecuadas también para aspirar líquidos. La penetración de líquidos aumenta el riesgo de una descarga eléctrica.

► **No utilice la aspiradora para aspirar líquidos inflamables o explosivos, como gasolina, aceite, alcohol o disolventes. No aspire polvos calientes, ardientes o explosivos. No opere la aspiradora en ámbitos con riesgo de explosión.** El material en polvo, los vapores

o los líquidos pueden incendiarse o explotar.

⚠ ADVERTEN- C I A Apague inmediatamente el aspirador, tan pronto como se escape la espuma o el

agua y vacíe el recipiente. En caso contrario podría dañarse el aspirador.

► **¡ATENCIÓN! El aspirador solo debe guardarse en espacios interiores.**

► **¡ATENCIÓN! Limpie el flotador periódicamente y verifique si está dañado.** De lo contrario, la función puede verse afectada.

► **Observe que esté bien ventilado el puesto de trabajo.**

► **Sólo deje reparar el aspirador por personal técnico calificado y sólo con repuestos originales.** Con ello se mantiene la seguridad del aspirador.

⚠ ADVERTEN- C I A El aspirador contiene polvo nocivo. Deje que las operaciones de vaciado y mantenimiento, incluida la extracción de los colectores de polvo, se lleven a cabo sólo por personal calificado. Se requiere un equipo de protección apropiado. No opere el aspirador sin el sistema de filtro completo y correctamente colocado. De lo contrario ello podría afectar a su salud.

► **Antes de la puesta en servicio, verifique el perfecto estado de la manguera de aspiración. Al hacerlo, deje montada la manguera de aspiración en el aspirador para que el polvo no se escape involuntariamente.** En caso contrario podría llegar Ud. a inspirar polvo.

► **No limpie el aspirador con un chorro de agua directo.** Puede exponerse a una descarga eléctrica si penetra agua en la parte superior del aspirador.

► **No intente abrir el acumulador.** Podría provocar un cortocircuito.

► **En caso de daño y uso inapropiado del acumulador pueden emanar vapores. El acumulador se puede quemar o explotar.** En tal caso, busque un entorno con aire fresco y acuda a un médico si nota molestias. Los vapores pueden llegar a irritar las vías respiratorias.

► **En el caso de una aplicación incorrecta o con un acumulador dañado puede salir líquido inflamable del acumulador. Evite el contacto con él. En caso de un contacto accidental enjuagar con abundante agua. En caso de un contacto del líquido con los ojos recurra además inmediatamente a un médico.** El líquido del acumulador puede irritar la piel o producir quemaduras.

- ▶ **Mediante objetos puntiagudos, como p. ej. clavos o destornilladores, o por influjo de fuerza exterior se puede dañar el acumulador.** Se puede generar un cortocircuito interno y el acumulador puede arder, humear, explotar o sobrecalentarse.
- ▶ **Si no utiliza el acumulador, guárdelo separado de clips, monedas, llaves, clavos, tornillos o demás objetos metálicos que pudieran puentear sus contactos.** El cortocircuito de los contactos del acumulador puede causar quemaduras o un incendio.
- ▶ **Utilice el acumulador AMPShare sólo en productos del fabricante o de socios de AMPShare.** Solamente así queda protegido el acumulador contra una sobrecarga peligrosa.
- ▶ **Cargue los acumuladores sólo con cargadores recomendados por el fabricante.** Existe el riesgo de incendio al intentar cargar acumuladores de un tipo diferente al previsto para el cargador.



Proteja la batería del calor excesivo, además de, p. ej., una exposición prolongada al sol, la suciedad, el fuego, el agua o la humedad. Existe riesgo de explosión y cortocircuito.

- ▶ **No atornille ni remache ningún rótulo o marca en el aspirador.** Un aislamiento dañado no proporciona protección contra las descargas eléctricas. Utilice rótulos adhesivos en su lugar.

Símbolos

Los símbolos mostrados a continuación pueden ser de importancia en el uso del aspirador. Es importante que retenga en su memoria estos símbolos y su significado. La interpretación correcta de estos símbolos le ayudará a manejar mejor, y de forma más segura, el aspirador.

Simbología y su significado



¡ADVERTENCIA! Lea íntegramente estas indicaciones de seguridad e instrucciones. Las faltas de observación de las indicaciones de seguridad y de las instrucciones pueden causar descargas eléctricas, incendios y/o lesiones graves.



¡ADVERTENCIA! El aspirador contiene polvo nocivo. Deje que las operaciones de vaciado y mantenimiento, incluida la extracción de los colectores de polvo, se lleven a cabo sólo por personal calificado. Se requiere un equipo de protección apropiado. No utilice el

Simbología y su significado

aspirador sin tener el sistema de filtro completa y correctamente colocado. De lo contrario, podría afectar a su salud.



Aspirador para clase de polvo L según IEC/EN 60335-2-69 para **aspirar en seco** polvos nocivos para la salud con un valor límite de exposición de $> 1 \text{ mg/m}^3$

Descripción del producto y servicio

Por favor, observe las ilustraciones en la parte inicial de las instrucciones de servicio.

Utilización reglamentaria

El aspirador está determinado para captar, aspirar, impulsar y separar polvos secos no inflamables, líquidos no inflamables y una mezcla de agua y aire. El aspirador ha sido ensayado en cuanto a sus propiedades técnicas para la aspiración de polvo, y corresponde a la categoría de polvo L. El aspirador es apropiado para las elevadas solicitudes en el uso industrial, p. ej. en la artesanía, la industria y en los talleres.

Aspiradores de polvo clase L según IEC/EN 60335-2-69 sólo se pueden utilizar para la absorción y aspiración de polvos nocivos con un valor límite de exposición de $> 1 \text{ mg/m}^3$.

Únicamente utilice el aspirador si conoce y domina por completo todas sus funciones, o si ha sido instruido al respecto.

El sistema de filtro sin bolsa ahorra la utilización de bolsas para polvos. La suciedad se recoge en la pared interior del depósito.

Componentes representados

La numeración de los componentes está referida a la representación del aspirador en las páginas ilustradas.

- (1) Depósito
- (2) Cierre de la parte superior del aspirador
- (3) Tecla de conexión/desconexión
- (4) Indicador del estado de carga de la batería
- (5) Parte superior del aspirador
- (6) Asa de transporte
- (7) Alojamiento para el soporte de la manguera de aspiración/boquilla para suelo
- (8) Boquilla de conexión
- (9) Alojamiento para soporte de tubo de aspiración/boquilla para ranuras
- (10) Tecla de extracción de la tapa del compartimiento de la batería

- (11) Tapa del compartimiento de la batería
 (12) Manguera de aspiración
 (13) Adaptador de aspiración
 (14) Boquilla encorvada
 (15) Boquilla para ranuras
 (16) Boquilla para suelo
 (17) Tubo de aspiración
 (18) Alojamiento de la batería
 (19) Batería ^{a)}
 (20) Tecla de extracción de la batería^{a)}
 (21) Soporte para tubo de aspiración y boquilla para ranuras
 (22) Tornillo de fijación para soporte (23)
 (23) Soporte para manguera de aspiración y boquilla para suelo
 (24) Pulsador
 (25) Rodillo de deslizamiento
 (26) Soporte de rodillo de deslizamiento
 (27) Abertura de aire
 (28) Filtro
 (29) Flotador
 (30) Soporte del filtro
 (31) Asidero de la manguera de aspiración
- a) **Los accesorios descritos e ilustrados no corresponden al material que se adjunta de serie. La gama completa de accesorios opcionales se detalla en nuestro programa de accesorios.**

Datos técnicos

Batería del aspirador en húmedo y seco

ASBS18-10AS

Número de artículo		9 260 ...
Tensión	V	18
Potencia absorbida nominal	W	260
Clase de protección		IPX4
Capacidad del depósito (bruta)	l	10
Volumen neto (líquido)	l	6
Depresión máx. ^{A)}		
– Aspirador ^{B)}	hPa	90
– Turbina	hPa	115
Caudal máx. ^{A)}		
– Aspirador ^{B)}	l/s	24
	m ³ /h	86
– Turbina	l/s	34
	m ³ /h	122
Clase de polvo		L
Peso según EPTA-Procedure 01:2014	kg	5,1–6,1 ^{C)}
Temperatura ambiente recomendada durante la carga	°C	0 ... +35
Temperatura ambiente permitida durante el funcionamiento ^{D)} y en el almacenamiento	°C	–20 ... +50
Baterías recomendadas (2–8 Ah)		GBA 18V... ProCORE18V...
Cargadores recomendados		GAL 18...
Duración del servicio por carga de la batería	min/Ah	4

A) Medido a 20–25 °C con acumulador **GBA 18V 8.0Ah**.

B) medido con manguera de aspiración (12) y boquilla encorvada (14)

C) depende de la batería utilizada

D) Potencia limitada a temperaturas < 0 °C

Información sobre ruidos y vibraciones

Valores de emisión de ruidos determinados según **EN 60335-2-69**.

El nivel de presión acústica valorado con A del aspirador asciende típicamente a menos de **79 dB(A)**. Inseguridad K = 2 dB. El nivel de ruidos durante el trabajo puede sobrepasar los va-

lores indicados. **¡Utilice protección para los oídos!**

Valores totales de vibración a_n (suma vectorial de tres direcciones) e inseguridad K determinada según **EN 60335-2-69**:

$a_n < 2,5 \text{ m/s}^2$, $K = 1,5 \text{ m/s}^2$.

Montaje

► **Retire el acumulador antes de realizar tareas de mantenimiento o limpieza en el aspirador, ajustes del aparato, cambiar accesorios o guardar el aspirador.** Esta medida preventiva reduce el riesgo de conectar accidentalmente el aspirador.

Carga del acumulador

► **Utilice únicamente los cargadores que se enumeran en los datos técnicos.** Solamente estos cargadores han sido especialmente adaptados a los acumuladores de iones de litio empleados en su aspirador.

Indicación: Los acumuladores de iones de litio se entregan parcialmente cargados debido a la normativa de transporte internacional. Con el fin de obtener la plena potencia del acumulador, cargue completamente el acumulador antes de su primer uso.

► **No siga pulsando la tecla de conexión/desconexión tras la desconexión automática del aspirador.** El acumulador podría dañarse.

Si después de una recarga, el tiempo de funcionamiento del acumulador fuese muy reducido, ello es señal de que éste está agotado y deberá sustituirse.

Observe las indicaciones referentes a la eliminación.

Indicador del estado de carga del acumulador



Con el acumulador colocado, el estado de carga lo puede ver en el indicador de estado de carga del acumulador (4) y, con el acumulador desmontado, lo puede ver en el propio acumulador.

Indicador del estado de carga del acumulador en el aspirador

Después de conectar el aspirador, los 5 LEDs verdes en el indicador de estado de carga del acumulador (4) se encienden un por uno de modo ascendente y descendente. A continuación, los LEDs muestran el estado de carga del acumulador (19).

Indicador del estado de carga del acumulador en el acumulador

Si se retira el acumulador del aspirador, se puede ver el estado de carga a través de los LEDs verdes del indicador del estado de carga del acumulador.

Presione la tecla del indicador de estado de carga  o , para indicar el estado de carga.

Si tras presionar la tecla del indicador de estado de carga no se enciende ningún LED, significa que el acumulador está defectuoso y debe sustituirse.

Tipo de acumulador GBA 18V...



LEDs	Capacidad
Luz permanente 3x verde	60–100 %
Luz permanente 2x verde	30–60 %
Luz permanente 1x verde	5–30 %
Luz intermitente 1x verde	0–5 %

Tipo de acumulador ProCORE18V...



LEDs	Capacidad
Luz permanente 5x verde	80–100 %
Luz permanente 4x verde	60–80 %
Luz permanente 3x verde	40–60 %
Luz permanente 2x verde	20–40 %
Luz permanente 1x verde	5–20 %
Luz intermitente 1x verde	0–5 %

Montaje y desmontaje del acumulador (ver figuras A1–A2)

- **No proceda con brusquedad al insertar el acumulador.** El acumulador ha sido diseñado de manera que solo se pueda montar en el producto en la posición correcta.
- Mantenga siempre limpio y seco el alojamiento y el compartimiento del acumulador para trabajar con eficacia y seguridad.
- Presione la tecla de desenclavamiento (10) para abrir la tapa del compartimiento del acumulador (11).
- Desplace el acumulador (19) en el alojamiento del acumulador (18), hasta que encastre de forma audible.
- Para extraer el acumulador (19) presione la tecla de desenclavamiento (20) en el acumulador y retirelo del alojamiento (18).
- Cierre la tapa del compartimiento del acumulador (11).

Montar los soportes para los accesorios de aspiración (ver figura B)

- Asegure el soporte (21) para el tubo de aspiración y la boquilla para ranuras desplazándolo desde arriba en el alojamiento previsto para ello (9), hasta que encastre.
- Asegure el soporte (23) para la manguera de aspiración y la boquilla para suelo desplazándolo desde arriba en el alojamiento previsto para ello (7) y apriete firmemente el tornillo de fijación (22).

Montar la manguera de aspiración (ver figura C)

- Coloque la manguera de aspiración (12) en el alojamiento de la manguera (8), hasta que encastran los dos botones (24) de la manguera de aspiración.

Indicación: Durante la aspiración se genera una carga electrostática por la fricción del polvo en la manguera y en los accesorios de aspiración, la cual la puede sentir el usuario en forma de una descarga estática (en función de las influencias del medio ambiente y la sensibilidad física).

Montar los accesorios de aspiración

La manguera de aspiración (12) está equipada con un sistema de clip, con el cual se pueden empalmar los accesorios de aspiración (adaptador para aspiración (13), boquilla encorvada (14)).

Montar el adaptador para aspiración o la boquilla encorvada (ver figura D)

- Coloque el adaptador para aspiración (13) o la boquilla encorvada (14) sobre la manguera de aspiración (12), hasta que encastran perceptiblemente los dos botones de presión (24) de la manguera de aspiración.
- Para el desmontaje, oprima los botones de presión (24) hacia el interior y separe los componentes.

Montar las boquillas y los tubos

- En caso de necesidad, inserte los tubos de aspiración (17) firmemente uno dentro del otro y luego también firmemente sobre la boquilla encorvada (14).
- Coloque la boquilla para suelo (16) o la boquilla para ranuras (15) firmemente sobre el tubo de aspiración (17) o la boquilla encorvada (14).

Montar los rodillos de deslizamiento (ver figura E)

Inserte los 4 pasadores de fijación de los rodillos de deslizamiento (25) en los alojamientos correspondientes (26), hasta que encastran de forma audible.

Se pueden utilizar también otros rodillos de deslizamiento según norma EN 12529 (diámetro de pasador de fijación 11 mm).

- ▶ **Compruebe la capacidad de funcionamiento de los frenos de rodillo antes de utilizar el aspirador.**

Operación

- ▶ **Retire el acumulador antes de realizar tareas de mantenimiento o limpieza en el aspirador, ajustes del aparato, cambiar accesorios o guardar el aspirador.** Esta medida pre-

ventiva reduce el riesgo de conectar accidentalmente el aspirador.

- ▶ **Preste atención a una zona de trabajo limpia y ordenada respecto al peligro de tropezón.**

Puesta en marcha

- ▶ **El aspirador no se debe utilizar sin filtro.**
- ▶ **Use sólo un filtro sin daños (sin fisuras, sin agujeros pequeños, etc.). Cambie inmediatamente un filtro dañado.**
- ▶ **Antes de comenzar con la aspiración, asegúrese que la unidad de filtro esté correctamente montada.**
- ▶ **Asegúrese antes de realizar la aspiración, que la tapa del compartimiento del acumulador esté correctamente cerrada.**
- ▶ **Infórmese sobre las regulaciones/legislación vigentes en su país relativas a la manipulación de materiales en polvo nocivos para la salud.**

En ningún caso deberá utilizarse el aspirador en recintos con peligro de explosión.

A fin de garantizar una potencia óptima de aspiración, la manguera de aspiración (12) debe desenrollarse siempre completamente del soporte de la manguera de aspiración (23).

Conexión/desconexión

Para **conectar** el aspirador presione brevemente la tecla de conexión/desconexión (3).

Para **desconectar** el aspirador presione de nuevo la tecla de conexión/desconexión (3).

El aspirador no se conecta, si se oprime la tecla de conexión/desconexión (3) durante más de 5 segundos por motivos de seguridad.

Aspiración en seco

Aspiración de los polvos generados por herramientas eléctricas en funcionamiento (ver figura F)

- ▶ **La tasa de renovación de aire (L) en el cuarto deberá ser suficiente si el aire de salida es expulsado en el cuarto. Observe las prescripciones legales nacionales al respecto.**
- Monte el adaptador para aspiración (13) o la boquilla encorvada (14) (ver "Montar el adaptador para aspiración o la boquilla encorvada (ver figura D)", Página 51).
- Coloque el adaptador de aspiración (13) o la boquilla encorvada (14) en el racor de aspiración de la herramienta eléctrica.

Solamente en el caso de la utilización del adaptador de aspiración (13):

Indicación: Al trabajar con herramientas eléctricas, cuya entrada de aire hacia la manguera de aspiración es pequeña (p. ej. sierra de calar, amo-

ladoras, etc.), se debe abrir la abertura para aire infiltrado (27) del adaptador de aspiración (13). Así se mejora el rendimiento total del aspirador y de la herramienta eléctrica. Gire para ello el anillo sobre la abertura para aire infiltrado (27), hasta que se obtenga una abertura máxima.

Aspiración en húmedo

► **No utilice la aspiradora para aspirar líquidos inflamables o explosivos, como gasolina, aceite, alcohol o disolventes. No aspire polvos calientes, ardientes o explosivos. No opere la aspiradora en ámbitos con riesgo de explosión.** El material en polvo, los vapores o los líquidos pueden incendiarse o explotar.

Antes de la aspiración en húmedo

- Vacíe el depósito (1).
- Limpie el filtro (28) y vuelva a colocarlo en el aspirador (ver "Limpiar/cambiar el filtro (ver figuras H1–H2)", Página 52).

El aspirador está equipado con un flotador (29). Si se alcanza la máxima altura de llenado, se detiene la aspiración.

Tras cada aspiración en húmedo

- Descargue el depósito (1).
- Vacíe el agua del filtro (28).

Tras la aspiración en húmedo para la prevención de crecimiento de moho

- Desmonte la parte superior del aspirador (5) y déjela secar bien.
- Saque el filtro (28) y también déjelo secar bien (ver "Limpiar/cambiar el filtro (ver figuras H1–H2)", Página 52).

Mantenimiento y servicio

Mantenimiento y limpieza

- **Retire el acumulador antes de realizar tareas de mantenimiento o limpieza en el aspirador, ajustes del aparato, cambiar accesorios o guardar el aspirador.** Esta medida preventiva reduce el riesgo de conectar accidentalmente el aspirador.
- **Siempre mantenga limpio el aspirador y las rejillas de ventilación para trabajar con eficacia y seguridad.**

Para su mantenimiento por el usuario, es necesario que el aspirador sea desmontado, limpiado y mantenido, dentro de lo viable, cuidando que ello no suponga un peligro para el personal de mantenimiento o demás personas. Antes de su desmontaje deberá limpiarse el aspirador para prevenir posibles riesgos. El local previsto para el desmontaje del aspirador deberá estar bien ventilado. Utilice un equipo de protección personal durante los trabajos de mantenimiento. Una vez

concluidos los trabajos de mantenimiento deberá limpiarse el área en la que fueron realizados estos trabajos.

Al menos una vez al año deberá someterse por el fabricante, o personal adiestrado al respecto, a un control de las propiedades técnicas para la aspiración de polvo como, p. ej., deterioro del filtro, hermeticidad del aspirador, y función del dispositivo de control.

En el caso de aspiradores de la clase **L**, que se encontraban en entornos sucios, debería limpiarse el exterior así como todas las piezas de la máquina o tratarse con productos selladores. Al realizar trabajos de mantenimiento y reparación deberán desecharse todas aquellas piezas ensuciadas que no hayan podido ser limpiadas satisfactoriamente. Estas piezas deberán guardarse en bolsas herméticas y desecharse según corresponda a este tipo de residuo de acuerdo con las disposiciones vigentes al respecto.

- Limpie la carcasa del aspirador de vez en cuando con un paño húmedo.
- Limpie los contactos de carga sucios con un paño seco.

Limpiar el depósito (ver figuras G1–G2)

Limpie el depósito (1) tras cada uso, para mantener la capacidad de rendimiento óptima del aspirador.

- Abra los cierres (2) y retire la parte superior del aspirador (5).
- Sacuda el depósito (1) sobre un recipiente para desperdicios adecuado.
- En caso necesario, limpie el depósito con un paño húmedo.
En caso necesario, limpie el filtro (ver "Limpiar/cambiar el filtro (ver figuras H1–H2)", Página 52).
- Coloque de nuevo la parte superior del aspirador (5) y asegure los cierres (2).

Limpiar/cambiar el filtro (ver figuras H1–H2)

La potencia de aspiración depende del estado del filtro. Por lo tanto, limpie con regularidad el filtro.

Cambie inmediatamente un filtro dañado.

- Abra los cierres (2) y retire la parte superior del aspirador (5).
- Gire el filtro (28) hasta el tope en sentido de giro  y quítelo del soporte del filtro (30).
- Filtro seco:
sacuda el filtro (28) en un recipiente para desperdicios adecuado. Preste atención a que no se dañen las aletas del filtro.
Para conservar la máxima fuerza de aspiración, cepille las aletas del filtro con un cepillo blando.
- o filtro húmedo:

enjuague el filtro **(28)** bajo agua corriente y luego déjelo secar bien.

o

sustituya un filtro **(28)** dañado.

- Coloque el filtro **(28)** sobre el soporte del filtro **(30)** y gírelo hasta el tope en sentido de giro .
- Coloque de nuevo la parte superior del aspirador **(5)** y asegure los cierres **(2)**. Asegúrese, que los cierres encastran correctamente.

Fallos

Si la reducción de la potencia de aspiración fuese notable:

- ¿Está lleno el depósito **(1)**?
▷(ver "Limpiar el depósito (ver figuras **G1–G2**)", Página 52).
- ¿Está el filtro **(28)** lleno de polvo?
▷(ver "Limpiar/cambiar el filtro (ver figuras **H1–H2**)", Página 52).
- ¿Es insuficiente la capacidad del acumulador?
▷(ver "Carga del acumulador", Página 50).

El vaciado del depósito **(1)** y la limpieza del filtro **(28)** con regularidad, garantizan una potencia óptima de aspiración.

Si a pesar de ello no se logra alcanzar la potencia de aspiración usual, deberá acudir al servicio técnico.

Almacenaje (ver figura I)

- Inserte los tubos de aspiración **(17)** en los soportes **(21)**.
- Coloque la boquilla para ranuras **(15)** en un tubo de aspiración **(17)**.
- Coloque la boquilla para suelo **(16)** en el soporte **(23)**.
- Enrolle la manguera de aspiración **(12)** desde abajo alrededor del soporte **(23)** y fije el lazo de sujeción **(31)**.
- Transporte el aspirador solamente por el asa **(6)** o la correa para transporte (si existe).
- Guarde el aspirador en una habitación seca y asegúralo contra el uso no autorizado.

Selección de accesorios

Utilice solamente los accesorios originales FEIN. Los accesorios deben ser compatibles con el tipo de herramienta eléctrica.

Mantenimiento y servicio de atención al cliente

Tenga en cuenta que solo un electricista cualificado puede reparar, realizar el mantenimiento y comprobar las herramientas eléctricas ya que una reparación inadecuada puede suponer un riesgo importante para el usuario.

Al trabajar metales en condiciones de funcionamiento extremas, puede llegar a acumularse en el interior de la herramienta eléctrica polvo sus-

ceptible de conducir corriente. Sople con frecuencia el interior de la herramienta eléctrica a través de las aberturas de ventilación con aire comprimido seco y sin aceite.

Al trabajar con materiales a base de yeso, el polvo puede depositarse en el interior de la herramienta eléctrica y en el dispositivo de conmutación y endurecerse en combinación con la humedad del aire. Esto puede provocar daños en el mecanismo de conmutación. Sople con frecuencia el interior de la herramienta eléctrica a través de las aberturas de ventilación y del dispositivo de conmutación con aire comprimido seco y sin aceite.

Los productos que han estado en contacto con amianto no deben entregarse para su reparación. Elimine los productos contaminados con amianto de acuerdo con las prescripciones vigentes en su país sobre la eliminación de residuos que contengan amianto.

Por favor, diríjase a su servicio de atención al cliente de FEIN con las herramientas eléctricas y accesorios de FEIN que necesiten reparación. La dirección la puede encontrar en el internet bajo **www.fein.com**.

Renueve las etiquetas y las indicaciones de advertencia de la herramienta eléctrica según su envejecimiento y desgaste.

Las listas de piezas de repuesto de esta herramienta eléctrica se encuentran en Internet en **www.fein.com**.

Utilice solamente las piezas de repuesto originales.

Prestación de garantía y garantía

La prestación de garantía del producto se aplica de acuerdo con la normativa legal del país donde se comercializa el producto. Además, FEIN ofrece una garantía de acuerdo con la declaración de garantía de fabricante FEIN.

En el volumen de suministro de su herramienta eléctrica también pueden incluirse sólo algunos de los accesorios descritos o ilustrados en estas instrucciones de servicio.

Declaración de conformidad

La **declaración CE** se aplica únicamente a los países de la Unión Europea y la AELC (Asociación Europea de Libre Comercio) y solo para los productos destinados al mercado de la UE o la AELC.

Una vez que el producto se haya comercializado en el mercado de la UE, el marcado UKCA pierde su validez.

La **declaración UKCA** se aplica únicamente al mercado británico (Inglaterra, Gales y Escocia) y solo para los productos destinados a dicho mercado.

Una vez que el producto se haya comercializado

en el mercado británico, el mercado CE pierde su validez.

FEIN declara, bajo su responsabilidad exclusiva, que este producto cumple con las disposiciones pertinentes indicadas en las últimas páginas de este manual de instrucciones.

Documentación técnica en:

C. & E. Fein GmbH, 73529 Schwäbisch Gmünd, Germany

Transporte

Los acumuladores de iones de litio recomendados están sujetos a los requerimientos de la ley de mercancías peligrosas. Los acumuladores pueden ser transportados por carretera por el usuario sin más imposiciones.

En el envío por terceros (p.ej., transporte aéreo o por agencia de transportes) deberán considerarse las exigencias especiales en cuanto a su embalaje e identificación. En este caso deberá recurrirse a los servicios de un experto en mercancías peligrosas al preparar la pieza para su envío.

Únicamente envíe acumuladores si su carcasa no está dañada. Si los contactos no van protegidos cúbralos con cinta adhesiva y embale el acumulador de manera que éste no se pueda mover dentro del embalaje. Observe también las prescripciones adicionales que pudieran existir al respecto en su país.

Eliminación

El aspirador, los acumuladores, los accesorios y los embalajes deberán someterse a un proceso de recuperación que respete el medio ambiente.



¡No arroje el aspirador, los acumuladores o las pilas a la basura!

Sólo para los países de la UE:

De acuerdo con la directiva europea 2012/19/UE sobre aparatos eléctricos y electrónicos de desecho y su realización en la legislación nacional y la directiva europea 2006/66/CE, los aspiradores que ya no son aptos para su uso y respectivamente los acumuladores/las pilas defectuosos o vacíos deberán ser recogidos por separado y reciclados de manera respetuosa con el medio ambiente.

En el caso de una eliminación inadecuada, los aparatos eléctricos y electrónicos pueden tener efectos nocivos para el medio ambiente y la salud humana debido a la posible presencia de sustancias peligrosas.

Acumuladores/pilas:

Iones de Litio:

Por favor, observe las indicaciones en el apartado Transporte (ver "Transporte", Página 54).

Manual original

Instruções de segurança para aspiradores



Leia todas as instruções de segurança e instruções. A inobservância das instruções de segurança e das instruções pode

causar choque elétrico, incêndio e/ou ferimentos graves.

Guarde bem todas as advertências e instruções para futura referência.

► **Este aspirador não se destina a ser utilizado por crianças e pessoas com capacidades físicas, sensoriais ou mentais reduzidas ou com experiência e conhecimentos insuficientes.** Caso contrário há perigo de operação errada e ferimentos.

► **Vigie as crianças.** Desta forma garante que nenhuma criança brinca com o aspirador.

► **Não aspire pó de madeira de faia ou de carvalho ou asbesto. O pó de pedra só pode ser aspirado juntamente com sistemas de aspiração que estejam explicitamente aprovados para a utilização com ASBS18-10AS da FEIN.** Estas substâncias são consideradas cancerígenas.

AVISO Use o aspirador apenas se tiver recebido informações suficientes para o uso, para os materiais a aspirar e para a eliminação segura dos mesmos. Uma instrução cuidadosa reduz as operações erradas e lesões.

AVISO O aspirador é apropriado para aspirar substâncias secas e, através de medidas apropriadas, também para aspirar líquidos. A entrada de líquidos aumenta o risco de choque elétrico.

► **Com o aspirador não devem ser aspirados líquidos inflamáveis ou explosivos, como por exemplo gasolina, óleo, álcool, solventes. Não aspire pós quentes, ardentes ou explosivos. Não opere o aspirador em áreas com risco de explosão.**

Os pós, os vapores ou os líquidos podem inflamar ou explodir.

AVISO **Desligue imediatamente o aspirador assim que sair espuma ou água e esvazie o recipiente.** Caso contrário, é possível que o aspirador seja danificado.

- **ATENÇÃO! O aspirador só deve ser armazenado em recintos fechados.**
- **ATENÇÃO! Limpe regularmente o flutuador e verifique se apresenta danos.** Caso contrário a função pode ser prejudicada.
- **Assegurar uma boa ventilação no local de trabalho.**
- **Mande reparar o aspirador por pessoas qualificadas com peças de substituição originais.** Desta forma é assegurada a segurança do aspirador.

AVISO **O aspirador contém pó prejudicial para a saúde.**

Mande executar os processos de esvaziamento e manutenção, incluindo a eliminação do recipiente coletor do pó, exclusivamente por técnicos especializados. É necessário um equipamento de proteção adequado. Não use o aspirador sem o sistema de filtro completo e bem colocado. Caso contrário estará a pôr em risco a sua saúde.

- **Antes da colocação em funcionamento, controle o estado impecável da mangueira de aspiração. Deixe a mangueira de aspiração montada no aspirador para não sair inadvertidamente pó.** Caso contrário, poderá inalar o pó.
- **Não limpe o aspirador com um jato de água direto.** A infiltração de água na parte superior do aspirador aumenta o risco de um choque elétrico.
- **Não abrir o acumulador.** Há risco de um curto-circuito.
- **Em caso de danos e de utilização incorreta da bateria, podem escapar vapores. A bateria pode incendiar-se ou explodir.** Areje o espaço e procure assistência médica no caso de apresentar queixas. É possível que os vapores irrite as vias respiratórias.
- **No caso de utilização incorreta ou bateria danificada pode vaziar líquido inflamável da bateria. Evitar o contacto. No caso de um contacto acidental, deverá enxaguar com água. Se o líquido entrar em contacto com os olhos, também deverá consultar um médico.** Líquido que sai da bateria pode levar a irritações da pele ou a queimaduras.
- **Os objetos afiados como, p. ex., pregos ou chaves de fendas, assim como o efeito de forças externas podem danificar o acumulador.** Podem causar um curto-circuito

interno e o acumulador pode ficar queimado, deitar fumo, explodir ou sobreaquecer.

- ▶ **Manter o acumulador que não está sendo utilizado afastado de cliques, moedas, chaves, parafusos ou outros pequenos objetos metálicos que possam causar um curto-circuito dos contactos.** Um curto-circuito entre os contactos do acumulador pode ter como consequência queimaduras ou fogo.
- ▶ **Utilize a bateria AMPShare apenas em produtos do fabricante ou do parceiro AMPShare.** Só assim é que a bateria é protegida contra sobrecarga perigosa.
- ▶ **Só carregar baterias em carregadores recomendados pelo fabricante.** Há perigo de incêndio se um carregador, apropriado para um determinado tipo de baterias, for utilizado para carregar baterias de outros tipos.



Proteger a bateria contra calor, p. ex. também contra uma permanente radiação solar, fogo, sujidade, água e humidade. Há risco de explosão ou de um curto-circuito.



- ▶ **Não aparafuse ou rebite placas e sinas no aspirador.** Um isolamento danificado não oferece qualquer proteção contra choque elétrico. Em vez disso, utilize placas adesivas.

Símbolos

Os seguintes símbolos podem ser importantes para a utilização do seu aspirador. Os símbolos e os seus significados devem ser memorizados. A correta interpretação dos símbolos ajuda-o a utilizar o aspirador melhor e com mais segurança.

Símbolos e seus significados



AVISO! Leia todas as instruções de segurança e instruções. A inobservância das instruções de segurança e das instruções pode causar choque elétrico, incêndio e/ou ferimentos graves.



AVISO! O aspirador contém pó prejudicial para a saúde. Mande executar os processos de esvaziamento e manutenção, incluindo a eliminação do recipiente coletor do pó, exclusivamente por técnicos especializados. É necessário um equipamento de proteção adequado. Não use o aspirador sem o sistema de filtro completo e bem colocado. Caso contrário estará a pôr em risco a sua saúde.

Símbolos e seus significados



Aspirador da classe de pó L segundo IEC/EN 60335-2-69 para **aspirar a seco** pós prejudiciais para a saúde com valor limite de exposição > 1 mg/m³

Descrição do produto e do serviço

Respeite as figuras na parte da frente do manual de instruções.

Utilização adequada

O aspirador destina-se a detetar, aspirar, transportar e separar pó seco não inflamável, líquidos não inflamáveis e uma mistura de água e ar. O aspirador foi testado contra pó e corresponde à classe de pó L. É adequado para as elevadas exigências na utilização profissional, p. ex. nas artes e ofícios, na indústria e nas oficinas.

Os aspiradores da classe de pó L segundo IEC/EN 60335-2-69 destinam-se apenas a aspirar pós não prejudiciais para a saúde com um valor-limite de exposição > 1 mg/m³.

Use o aspirador carregador apenas se souber avaliar e usar todas as funções sem limitações e se tiver recebido instruções suficientes sobre as mesmas.

O sistema de filtro sem saco economiza a utilização de sacos do pó. A sujidade é recolhida na parede interior do recipiente.

Componentes ilustrados

A numeração dos componentes ilustrados refere-se à apresentação do aspirador na página de esquemas.

- (1) Depósito
- (2) Fecho para o lado superior do aspirador
- (3) Tecla de ligar/desligar
- (4) Indicador do nível de carga da bateria
- (5) Parte superior do aspirador
- (6) Pega de transporte
- (7) Encaixe para suporte da mangueira de aspiração/bocal para chão
- (8) Fixação da mangueira
- (9) Encaixe para o suporte do tubo de aspiração/bocal para juntas
- (10) Tecla de desbloqueio da tampa do compartimento da bateria
- (11) Tampa do compartimento para da bateria
- (12) Mangueira de aspiração

- (13) Adaptador de aspiração
- (14) Bico dobrado
- (15) Bocal para juntas
- (16) Bocal para chão
- (17) Tubo de aspiração
- (18) Compartimento para a bateria
- (19) Bateria^{a)}
- (20) Tecla de desbloqueio da bateria^{a)}
- (21) Suporte para tubo de aspiração e bocal para juntas
- (22) Parafuso de fixação para suporte (23)
- (23) Suporte para mangueira de aspiração e bocal para chão

- (24) Botão de pressão
- (25) Rolo
- (26) Encaixe do rolo
- (27) Saída de ar complementar
- (28) Filtro
- (29) Flutuador
- (30) Suporte do filtro
- (31) Laço de suporte da mangueira de aspiração

a) **Acessórios apresentados ou descritos não pertencem ao volume de fornecimento padrão. Todos os acessórios encontram-se no nosso programa de acessórios.**

Dados técnicos

Aspirador universal sem fio

ASBS18-10AS

Número de produto		9 260 ...
Tensão	V	18
Potência nominal absorvida	W	260
Classe de proteção		IPX4
Volume do depósito (bruto)	l	10
Volume líquido (líquido)	l	6
Vácuo máx. ^{A)}		
– Aspirador ^{B)}	hPa	90
– Turbina	hPa	115
Fluxo máx. ^{A)}		
– Aspirador ^{B)}	l/s	24
	m ³ /h	86
– Turbina	l/s	34
	m ³ /h	122
Classe de pó		L
Peso conforme EPTA-Procedure 01:2014	kg	5,1–6,1 ^{C)}
Temperatura ambiente recomendada durante o carregamento	°C	0 ... +35
Temperatura ambiente admissível em funcionamento ^{D)} e durante o armazenamento	°C	–20 ... +50
Baterias recomendadas (2–8 Ah)		GBA 18V... ProCORE18V...
Carregadores recomendados		GAL 18...
Duração de funcionamento por carga da bateria	min/Ah	4

A) Medido a 20–25 °C com bateria **GBA 18V 8.0Ah**.

B) medido com mangueira de aspiração (12) e bico curvo (14)

C) dependendo da bateria utilizada

D) Potência limitada com temperaturas <0 °C

Informação sobre ruídos/vibrações

Os valores de emissão de ruído foram determinados de acordo com **EN 60335-2-69**.

O nível de pressão sonora avaliado como A do aspirador é normalmente **79 dB(A)**. Incerteza K = 2 dB. O nível sonoro durante os trabalhos pode ultrapassar os valores indicados. **Utilizar proteção auditiva!**

Valores totais de vibração a_h (soma dos vetores das três direções) e incerteza K determinada segundo **EN 60335-2-69**:
 $a_h < 2,5 \text{ m/s}^2$, $K = 1,5 \text{ m/s}^2$.

Montagem

- ▶ **Retire o acumulador antes de efetuar trabalhos de limpeza ou manutenção, ajustes no aparelho, troca de acessórios ou de armazenar o aspirador.** Esta medida de prevenção evita um arranque inadvertido do aspirador.

Carregar a bateria

- ▶ **Utilize apenas os carregadores listados nos dados técnicos.** Só estes carregadores são apropriados para as baterias de iões de lítio utilizadas para o seu aspirador.

Nota: devido a normas de transporte internacionais, as baterias de lítio são fornecidas parcialmente carregadas. Para assegurar a completa potência da bateria, a bateria deverá ser carregada completamente antes da primeira utilização.

- ▶ **Depois do desligamento automático do aspirador não pressione mais a tecla de ligar/desligar.** A bateria pode ser danificada.

Um tempo de funcionamento reduzido após o carregamento indica que a bateria está gasta e que deve ser substituído.

Observe as indicações sobre a eliminação de forma ecológica.



Indicador do nível de carga da bateria

Com a bateria colocada pode visualizar o nível de carga no indicador do nível de carga da bateria **(4)** do aspirador, com a bateria retirada visualiza na própria bateria.

Indicador do nível de carga da bateria no aspirador

Depois de ligar o aspirador, acendem-se 5 LED verdes do indicador do nível de carga da bateria **(4)** individualmente de forma ascendente e descendente. A seguir os LEDs indicam o nível de carga da bateria **(19)**.

Indicador do nível de carga da bateria na bateria

Se a bateria for retirada do aspirador, é possível visualizar o nível de carga através dos LEDs verdes no indicador do nível de carga da bateria. Prima a tecla para o indicador do nível de carga da bateria  ou  para visualizar o nível de carga.

Se, depois de premir a tecla para o indicador do nível de carga da bateria, não se acender qualquer LED, a bateria tem defeito e tem de ser substituída.

Tipo de bateria GBA 18V...



LEDs	Capacidade
Luz permanente 3x verde	60–100 %
Luz permanente 2x verde	30–60 %
Luz permanente 1x verde	5–30 %
Luz intermitente 1x verde	0–5 %

Tipo de bateria ProCORE18V...



LEDs	Capacidade
Luz permanente 5x verde	80–100 %
Luz permanente 4x verde	60–80 %
Luz permanente 3x verde	40–60 %
Luz permanente 2x verde	20–40 %
Luz permanente 1x verde	5–20 %
Luz intermitente 1x verde	0–5 %

Colocação/remoção da bateria (ver figuras A1–A2)

- ▶ **Não exercer força ao inserir o acumulador.** O acumulador foi construído de forma a só poder ser encaixado no produto na posição correta.
- ▶ Mantenha o compartimento da bateria e o alojamento da bateria sempre limpos e secos para trabalhar de forma segura.
- Pressione a tecla de desbloqueio **(10)** para abrir a tampa do compartimento da bateria **(11)**.
- Coloque a bateria **(19)** no respetivo alojamento **(18)**, ela tem de encaixar de forma audível (clic).
- Para retirar a bateria **(19)** pressione a tecla de desbloqueio **(20)** puxe pela bateria e retire-a do alojamento **(18)**.
- Feche a tampa do compartimento da bateria **(11)**.

Montar os suportes para os acessórios de aspiração (ver figura B)

- Coloque o suporte **(21)** para o tubo de aspiração e o bocal para juntas a partir de cima no encaixe previsto **(9)**, até ficar engatado.
- Coloque o suporte **(23)** para a mangueira de aspiração e o bocal para chão a partir de cima no encaixe previsto **(7)** e aperte o parafuso de fixação **(22)**.

Montar a mangueira de aspiração (ver figura C)

- Insira a mangueira de aspiração (12) no encaixe de mangueiras (8), até os dois botões de pressão (24) da mangueira de aspiração engatarem.

Nota: Ao aspirar, forma-se carga eletrostática, através da fricção do pó na mangueira e nos acessórios de aspiração, que é perceptível ao utilizador na forma de descarga estática (dependente das influências ambientais e da sensibilidade do corpo).

Montar acessórios de aspiração

A mangueira de aspiração (12) está equipada com um sistema de clipe, com o qual podem ser conectados acessórios de aspiração (adaptador de aspiração (13), bico dobrado (14)).

Montar adaptador de aspiração ou bico dobrado (ver figura D)

- Insira o adaptador de aspiração (13) ou o bico dobrado (14) na mangueira de aspiração (12), até os dois botões de pressão (24) da mangueira de aspiração engatarem de forma audível.
- Para desmontar, prima os botões de pressão (24) para dentro e separe os componentes.

Montar bocais e tubos

- Insira os tubos de aspiração (17) bem um no outro e depois no bico curvo (14).
- Insira o bocal para chão (16) ou o bocal para juntas (15) no tubo de aspiração (17) ou no bico curvo (14).

Montar os rolos (ver figura E)

Encaixe os pinos de fixação 4 dos rolos (25) nos encaixes do rolos (26), até engatarem de forma audível.

Também podem ser utilizados outros rolos segundo a norma EN 12529 (diâmetro do pino de fixação 11 mm).

- ▶ **Verifique se os travões dos rolos estão funcionais, antes de utilizar o aspirador.**

Funcionamento

- ▶ **Retire o acumulador antes de efetuar trabalhos de limpeza ou manutenção, ajustes no aparelho, troca de acessórios ou de armazenar o aspirador.** Esta medida de prevenção evita um arranque inadvertido do aspirador.
- ▶ **Mantenha o raio de ação limpo e arrumado para evitar o perigo de tropeçar.**

Colocação em funcionamento

- ▶ **O aspirador não pode ser usado sem filtro.**

- ▶ **Utilize apenas filtros não danificados (sem fissuras, sem furos etc.). Substitua imediatamente um filtro danificado.**

- ▶ **Antes de aspirar, certifique-se de que a unidade de filtragem está bem montada.**

- ▶ **Antes de aspirar, certifique-se de que a tampa do compartimento de baterias está bem fechada.**

- ▶ **Por favor informe-se a respeito das regras/leis vigentes no seu país, para o manuseio de pós nocivos à saúde.**

O aspirador não deve ser utilizado em recintos com perigo de explosão.

Para garantir um poder de aspiração ideal, tem de desenrolar por completo a mangueira de aspiração (12) do respetivo suporte (23).

Ligar/desligar

Para **ligar** o aspirador, prima a tecla de ligar/desligar (3).

Para **desligar** o aspirador, prima novamente a tecla de ligar/desligar (3).

Por motivos de segurança, o aspirador não se liga se a tecla de ligar/desligar (3) for premedida durante mais de 5 s.

Aspirar a seco

Aspiração do pó que se forma de ferramentas elétricas em funcionamento (ver figura F)

- ▶ **Deve haver uma taxa de permuta de ar (L) suficiente no recinto, quando o ar de descarga retorna ao recinto. Observe as respetivas diretivas nacionais.**

- Monte o adaptador de aspiração (13) ou o bico curvo (14) (ver "Montar adaptador de aspiração ou bico dobrado (ver figura D)", Página 59).
- Insira o adaptador de aspiração (13) ou o bico curvo (14) no bocal de aspiração da ferramenta elétrica.

Somente na utilização do adaptador de aspiração (13):

Nota: Ao trabalhar com ferramentas elétricas, cuja alimentação de ar na mangueira de aspiração seja reduzida (p. ex. serras verticais, lixadeiras, etc.), tem de ser aberta a abertura de ar complementar (27) do adaptador de aspiração (13). Desta forma é melhorado o rendimento total do aspirador e da ferramenta elétrica. Para tal, rode o anel sobre a saída de ar complementar (27), até obter a abertura máxima.

Aspirar em molhado

- ▶ **Com o aspirador não devem ser aspirados líquidos inflamáveis ou explosivos, como por exemplo gasolina, óleo, álcool, solventes. Não aspire pós quentes, ardentes ou explosivos. Não opere o**

aspirador em áreas com risco de explosão.

Os pós, os vapores ou os líquidos podem inflamar ou explodir.

Antes de aspirar em molhado

- Esvazie o recipiente **(1)**.
- Limpe o filtro **(28)** e volte a colocá-lo no aspirador (ver "Limpar/substituir filtro (ver figuras **H1–H2**)", Página 60).

O aspirador está equipado com um flutuador **(29)**. Se for atingida a altura de enchimento máxima, a aspiração para.

Após de cada aspiração em molhado

- Esvazie o recipiente **(1)**.
- Esvazie a água do filtro **(28)**.

Depois de aspirar em molhado para evitar a formação de bolor

- Retire a parte de cima do aspirador **(5)** e deixe secar bem.
- Retire o filtro **(28)** e deixe secar bem também (ver "Limpar/substituir filtro (ver figuras **H1–H2**)", Página 60).

Manutenção e assistência técnica**Manutenção e limpeza**

- ▶ **Retire o acumulador antes de efetuar trabalhos de limpeza ou manutenção, ajustes no aparelho, troca de acessórios ou de armazenar o aspirador.** Esta medida de prevenção evita um arranque inadvertido do aspirador.
- ▶ **Manter o aspirador e as aberturas de ventilação sempre limpas, para trabalhar bem e de forma segura.**

Para a manutenção pelo utilizador, o aspirador deve ser desmontado, limpo e mantido na medida do possível, sem causar perigo ao pessoal de manutenção e a outras pessoas. O aspirador deve ser limpo antes da desmontagem, para evitar eventuais perigos. O recinto onde o aspirador deve ser desmontado deve estar bem ventilado. Use equipamento de proteção individual durante a manutenção. Após a manutenção deve ser feita uma limpeza na área de manutenção.

No mínimo uma vez por ano deve ser realizado um controlo técnico de pó, pelo fabricante ou por uma pessoa devidamente instruída, para p. ex. verificar se há danos no filtro, e controlar a estanqueidade do aspirador e o funcionamento do dispositivo de controlo.

No caso de aspiradores da classe **L**, que estiverem num ambiente poluído, o exterior e todas as peças da máquina devem ser limpas ou tratadas com vedantes. Ao executar trabalhos de manutenção e reparação, todas as peças contaminadas que não podem ser limpas de

forma satisfatória devem ser eliminadas. Essas peças devem ser eliminadas em sacos impermeáveis de acordo com os regulamentos aplicáveis para a eliminação desses resíduos.

- De tempos a tempos, limpe a carcaça do aspirador com um pano húmido.
- Limpe os contactos de carga sujos com um pano seco.

Limpar recipiente (ver figuras **G1–G2)**



Limpe o recipiente **(1)** após cada utilização, para atingir a capacidade ideal do aspirador.

- Abra os fechos **(2)** e retire a parte superior do aspirador **(5)**.
- Agite o recipiente **(1)** sobre um caixote de lixo apropriado.
- Se necessário, limpe o recipiente de pó com um pano húmido.
- Se necessário, limpe o filtro (ver "Limpar/substituir filtro (ver figuras **H1–H2**)", Página 60).
- Coloque novamente a parte superior do filtro **(5)** e feche os fechos **(2)**.

Limpar/substituir filtro (ver figuras **H1–H2)**

O poder de aspiração depende do estado do filtro. Por isso, limpe-o com regularidade.

Substitua imediatamente um filtro danificado.

- Abra os fechos **(2)** e retire a parte superior do aspirador **(5)**.
- Rode o filtro **(28)** até ao batente no sentido de rotação  e retire-o do suporte do filtro **(30)**.
- Secar filtro:
Sacuda o filtro **(28)** sobre um caixote de lixo apropriado. Tenha atenção para não danificar as lamelas do filtro.
Para obter o máximo poder de aspiração, escove as lamelas do filtro com uma escova macia.
ou
Filtro molhado:
Lave o filtro **(28)** sob água corrente e depois deixe-o secar bem.
ou
Substitua o filtro **(28)** danificado.
- Coloque o filtro **(28)** sobre o respetivo suporte **(30)** e rode-o até ao batente no sentido de rotação .
- Coloque novamente a parte superior do filtro **(5)** e feche os fechos **(2)**.
Certifique-se de que os fechos engatam corretamente.

Avárias

Se a potência de aspiração for insuficiente deverá controlar:

- O recipiente **(1)** está cheio?
▶ (ver "Limpar recipiente (ver figuras **G1–G2**)", Página 60).

- O filtro **(28)** tem muito pó
 >(ver "Limpar/substituir filtro (ver figuras **H1-H2)**", Página 60).
- A capacidade da bateria está muito fraca?
 >(ver "Carregar a bateria", Página 58).

Esvaziar regularmente o recipiente **(1)** e limpar o filtro **(28)** garantem um poder de aspiração ideal. Se em seguida a potência de aspiração não for alcançada, o aspirador deverá ser levado ao Serviço de Assistência Técnica.

Armazenamento (ver figura I)

- Insira os tubos de aspiração **(17)** nos suportes **(21)**.
- Insira o bocal para juntas **(15)** num tubo de aspiração **(17)**.
- Insira o bocal para chão **(16)** no suporte **(23)**.
- Enrole a mangueira de aspiração **(12)** a partir de baixo à volta do suporte **(23)** e fixe o laço de suporte **(31)**.
- Transporte o aspirador apenas pela pega de transporte **(6)** ou pelo cinto de transporte (se existente).
- Deposite o aspirador num recinto seco e proteja-o contra utilização não autorizada.

Seleção de acessórios

Utilize apenas acessórios originais FEIN. O acessório tem de ser adequado ao tipo de ferramenta elétrica.

Reparação e serviço de assistência técnica

Tenha em atenção que, por princípio, as ferramentas elétricas só podem ser reparadas, sujeitas a manutenção e verificadas por eletricistas, pois podem surgir sérios riscos para o utilizador devido a uma reparação inadequada. No caso de condições de utilização extremas, é possível que se deposite pó condutivo no interior da ferramenta elétrica durante o processamento de metais. Sobre frequentemente o interior da ferramenta elétrica através das aberturas de ventilação com ar comprimido seco e isento de óleo.

No processamento de materiais que contenham gesso, pode depositar-se pó no interior da ferramenta elétrica e no elemento de comutação, o qual que pode endurecer juntamente com a humidade do ar. Tal pode causar efeitos adversos no mecanismo de comutação. Sobre frequentemente o interior da ferramenta elétrica através das aberturas de ventilação e o elemento de comutação com ar comprimido seco e isento de óleo.

Os produtos que tenham entrado em contacto com amianto, não podem ser enviados para reparação. Elimine os produtos contaminados com amianto de acordo com as normas

aplicáveis no país relativas à eliminação de resíduos que contenham amianto.

Contacte o serviço de assistência técnica da FEIN para ferramentas elétricas e acessórios da FEIN que necessitem de reparação. Encontra o endereço na internet em www.fein.com.

Substitua os autocolantes e indicações de aviso na ferramenta elétrica no caso de envelhecimento e desgaste.

Encontra a lista atual de peças de substituição desta ferramenta elétrica na internet em www.fein.com.

Utilize apenas peças de substituição originais.

Garantia

A garantia do produto aplica-se conforme os regulamentos legais do país de introdução no mercado. Para além disso, a FEIN fornece a garantia de acordo com a declaração de garantia do fabricante FEIN.

No volume de fornecimento da sua ferramenta elétrica também pode estar incluída apenas uma peça do acessório descrito ou ilustrado neste manual de instruções.

Declaração de conformidade

A **declaração CE** é válida apenas para países da União Europeia e da EFTA (European Free Trade Association) e apenas para produtos destinados ao mercado da UE ou da EFTA.

Após a introdução do produto no mercado da UE, a marca UKCA perde a sua validade.

A **marca UKCA** é válida apenas para o mercado britânico (Inglaterra, País de Gales e Escócia) e apenas para produtos destinados ao mercado britânico.

Após a introdução do produto no mercado britânico, a marca CE perde a sua validade.

A empresa FEIN declara por exclusiva responsabilidade que este produto cumpre todas as disposições aplicáveis indicadas nas últimas páginas deste manual de instruções.

Documentação técnica por:

C. & E. Fein GmbH, 73529 Schwäbisch Gmünd, Germany

Transporte

As baterias de íões de lítio recomendadas estão sujeitas ao direito de materiais perigosos. As baterias podem ser transportadas na rua pelo utilizador, sem mais obrigações.

Na expedição por terceiros (por ex: transporte aéreo ou expedição), devem ser observadas as especiais exigências quanto à embalagem e à designação. Neste caso é necessário consultar um especialista de materiais perigosos ao preparar a peça a ser trabalhada.

Só enviar baterias se a carcaça não estiver danificada. Colar contactos abertos e embalar a bateria de modo que não possa se movimentar dentro da embalagem. Por favor observe também eventuais diretivas nacionais suplementares.

Eliminação

O aspirador, as baterias, os acessórios e as embalagens devem ser enviados a uma reciclagem ecológica de matéria-prima.



Não deite o aspirador e as baterias/pilhas no lixo doméstico!

Apenas para países da UE:

Conforme a Diretiva Europeia 2012/19/UE relativa aos resíduos de equipamentos elétricos e eletrónicos e a sua implementação na legislação nacional, é necessário recolher separadamente os aspiradores que já não são usados e, de acordo com a Diretiva Europeia 2006/66/CE, as baterias/pilhas defeituosas e encaminhá-los para uma reciclagem ecológica.

No caso de uma eliminação incorreta, os aparelhos elétricos e eletrónicos antigos podem ter efeitos nocivos no ambiente e na saúde humana devido à possível presença de substâncias perigosas.

Baterias/pilhas:

Lítio:

Observar as indicações no capítulo Transporte (ver "Transporte", Página 61).

Πρωτότυπο οδηγιών χρήσης

Υποδείξεις ασφαλείας για απορροφητήρες



Διαβάστε όλες τις υποδείξεις ασφαλείας και τις οδηγίες. Η μη τήρηση των υποδείξεων ασφαλείας και των οδηγιών μπορεί να προκαλέσει

ηλεκτροπληξία, πυρκαγιά και/ή σοβαρούς τραυματισμούς.

Φυλάξτε όλες τις προειδοποιητικές υποδείξεις και οδηγίες για κάθε μελλοντική χρήση.

► **Αυτός ο απορροφητήρας δεν προβλέπεται για χρήση από παιδιά και άτομα με περιορισμένες φυσικές, αισθητήριες ή διανοητικές ικανότητες ή με έλλειψη εμπειρίας και ανεπαρκείς γνώσεις.** Διαφορετικά υπάρχει κίνδυνος λανθασμένου χειρισμού και τραυματισμού.

► **Επιβλέπετε τα παιδιά.** Έτσι εξασφαλίζεται, ότι τα παιδιά δε θα παίξουν με τον απορροφητήρα.

► **Μην αναρροφάτε σκόνη ξύλου οξιάς ή σκόνη ξύλου δρυός ή αμιάντο.** Η σκόνη πέτρας επιτρέπεται να αναρροφηθεί μόνο σε συνδυασμό με συστήματα αναρρόφησης, που είναι εγκεκριμένα ειδικά για τη χρήση με **ASBS18-10AS** της **FEIN**. Αυτές οι ουσίες θεωρούνται καρκινογόνες.

⚠ ΠΡΟΕΙΔΟ-ΠΟΙΗΣΗ Χρησιμοποιείτε τον απορροφητήρα μόνο, όταν έχετε λάβει επαρκείς πληροφορίες για τη χρήση του απορροφητήρα, για τα προς αναρρόφηση υλικά και για την ασφαλή διάθεσή τους. Ένας επιμελής καταποτισμός ελαττώνει τυχόν εσφαλμένους χειρισμούς και τραυματισμούς.

⚠ ΠΡΟΕΙΔΟ-ΠΟΙΗΣΗ Ο απορροφητήρας είναι κατάλληλος μόνο για αναρρόφηση στεγνών υλικών και μέσω κατάλληλων μέτρων επίσης για την αναρρόφηση υγρών. Η διεύθυνση υγρών αυξάνει τον κίνδυνο ηλεκτροπληξίας.

► **Μην αναρροφάτε με τον απορροφητήρα εύφλεκτα ή εκρηκτικά υγρά, για παράδειγμα βενζίνη, πετρέλαιο, αλκοόλη, διαλύτες.** Μην αναρροφάτε καυτές, φλεγόμενες ή εκρηκτικές σκόνες. Μην λειτουργείτε τον απορροφητήρα σε επικινδύνους για έκρηξη χώρους. Οι σκόνες, οι αναθυμιάσεις ή τα υγρά μπορεί να αναφλεχθούν και να εκραγούν.

⚠ ΠΡΟΕΙΔΟ-ΠΟΙΗΣΗ Απενεργοποιήστε αμέσως τον απορροφητήρα, μόλις εξέρχεται αφρός ή νερό και

αδειάστε το δοχείο. Διαφορετικά μπορεί ο απορροφητήρας να υποστεί ζημία.

► **ΠΡΟΣΟΧΗ!** Ο απορροφητήρας επιτρέπεται να αποθηκεύεται μόνο σε εσωτερικούς χώρους.

► **ΠΡΟΣΟΧΗ!** Καθαρίζετε τον πλωτήρα τακτικά και ελέγχετε, εάν είναι χαλασμένος. Διαφορετικά μπορεί να μη λειτουργεί σωστά.

► **Να φροντίζετε να υπάρχει καλός αερισμός στον χώρο που εργάζεστε.**

► **Αναθέστε την επισκευή του απορροφητήρα μόνο σε ειδικευμένο τεχνικό προσωπικό με γνώσια ανταλλακτικά.** Έτσι εξασφαλίζεται η διατήρηση της ασφάλειας του απορροφητήρα.

⚠ ΠΡΟΕΙΔΟ-ΠΟΙΗΣΗ Ο απορροφητήρας εμποδίζει επιβλαβή στην υγεία σκόνη. Αναθέστε την



εκτέλεση των εργασιών εκκένωσης και συντήρησης, συμπεριλαμβανομένης και της απόσυρσης των δοχείων συλλογής της σκόνης, μόνο σε εξειδικευμένα άτομα. Ένας αντίστοιχος εξοπλισμός προστασίας είναι απαραίτητος. Μην λειτουργείτε τον απορροφητήρα χωρίς το πλήρες και προσεκτικά τοποθετημένο σύστημα φίλτρου. Διαφορετικά κινδυνεύει η υγεία σας.

► **Πριν τη θέση σε λειτουργία ελέγξτε την άψογη κατάσταση του εύκαμπτου σωλήνα αναρρόφησης.** Αφήστε τον εύκαμπο σωλήνα αναρρόφησης συναρμολογημένο στον απορροφητήρα, για να μην εξέλθει ακούσια σκόνη. Διαφορετικά μπορεί να εισπνεύσετε σκόνη.

► **Μην καθαρίζετε τον απορροφητήρα με απευθείας κατευθυνόμενη ακτίνα νερού.** Η διεύθυνση νερού στο άνω τμήμα του απορροφητήρα αυξάνει τον κίνδυνο ηλεκτροπληξίας.

► **Μην ανοίγετε την μπαταρία.** Υπάρχει κίνδυνος βραχυκυκλώματος.

► **Σε περίπτωση βλάβης ή/και αντικανονικής χρήσης της μπαταρίας μπορεί να εξέλθουν αναθυμιάσεις από την μπαταρία. Η μπαταρία μπορεί να αναφλεγεί ή να εκραγεί.** Αφήστε να μπει φρέσκος αέρας και επισκεφτείτε έναν γιατρό σε περίπτωση που έχετε ενοχλήσεις. Οι αναθυμιάσεις μπορεί να ερεθίσουν τις αναπνευστικές οδούς.

- ▶ Σε περίπτωση λάθους χρήσης ή χαλασμένης μπαταρίας μπορεί να διαρρεύσει εύφλεκτο υγρό από την μπαταρία. Αποφεύγετε κάθε επαφή μ' αυτό. Σε περίπτωση τυχαίας επαφής ξεπλυθείτε με νερό. Σε περίπτωση που τα υγρά έρθουν σε επαφή με τα μάτια, πρέπει να ζητήσετε επίσης και ιατρική βοήθεια. Τα διαρρέοντα υγρά μπαταρίας μπορεί να οδηγήσουν σε ερεθισμούς του δέρματος ή σε εγκαύματα.
 - ▶ Από αιχμηρά αντικείμενα, όπως π.χ. καρφιά ή κατσαβίδια ή από εξωτερική άσκηση δύναμης μπορεί να υποστεί ζημιά η μπαταρία. Μπορεί να προκληθεί ένα εσωτερικό βραχυκύκλωμα με αποτέλεσμα την ανάφλεξη, την εμφάνιση καπνού, την έκρηξη ή την υπερθέρμανση της μπαταρίας.
 - ▶ Κρατάτε τις μπαταρίες που δε χρησιμοποιείτε μακριά από συνδετήρες χαρτιών, νομίσματα, κλειδιά, καρφιά, βίδες κι άλλα μικρά μεταλλικά αντικείμενα που μπορούν να βραχυκυκλώσουν τις επαφές της μπαταρίας. Ένα βραχυκύκλωμα των επαφών της μπαταρίας μπορεί να προκαλέσει τραυματισμούς ή φωτιά.
 - ▶ Χρησιμοποιείτε την μπαταρία AMPShare μόνο σε προϊόντα του κατασκευαστή ή των συνεργατών AMPShare. Μόνο έτσι προστατεύεται η μπαταρία από μια επικίνδυνη υπερφόρτιση.
 - ▶ Φορτίζετε τις μπαταρίες μόνο με φορτιστές, που προτείνονται από τον κατασκευαστή. Όταν ένας φορτιστής, που προορίζεται μόνο για ένα συγκεκριμένο είδος μπαταριών, χρησιμοποιηθεί για τη φόρτιση άλλων μπαταριών μπορεί να προκαλέσει πυρκαγιά.
-  Προστατεύετε την μπαταρία από υπερβολικές θερμοκρασίες, π. χ. ακόμη και από συνεχή ηλιακή ακτινοβολία, φωτιά, ρύπανση, νερό και υγρασία. Υπάρχει κίνδυνος έκρηξης και βραχυκυκλώματος.
-  Μη βιδώσετε ή μην πριτσινώσετε καμία πινακίδα ή κανένα σήμα πάνω στον απορροφητήρα. Μια κατεστραμμένη μόνωση δεν προσφέρει καμία προστασία από τυχόν ηλεκτροπληξία. Χρησιμοποιείτε γι' αυτό αυτοκόλλητες ετικέτες.

Σύμβολα

Τα σύμβολα που ακολουθούν μπορεί να έχουν σημασία για τη χρήση του απορροφητήρα σας. Παρακαλούμε αποτυπώστε στη μνήμη σας τα σύμβολα και τη σημασία τους. Η σωστή ερμηνεία των συμβόλων σας βοηθάει στην καλύτερη και ασφαλέστερη χρήση του απορροφητήρα.

Σύμβολα και η σημασία τους



ΠΡΟΕΙΔΟΠΟΙΗΣΗ! Διαβάστε όλες τις υποδείξεις ασφαλείας και τις οδηγίες. Η μη τήρηση των υποδείξεων ασφαλείας και των οδηγιών μπορεί να προκαλέσει ηλεκτροπληξία, πυρκαγιά και/ή σοβαρούς τραυματισμούς.



ΠΡΟΕΙΔΟΠΟΙΗΣΗ! Ο απορροφητήρας εμπεριέχει επιβλαβή στην υγεία σκόνη. Αναθέστε την εκτέλεση των εργασιών εκκένωσης και συντήρησης, συμπεριλαμβανομένης και της απόσυρσης των δοχείων συλλογής της σκόνης, μόνο σε εξειδικευμένα άτομα. Ένας αντίστοιχος εξοπλισμός προστασίας είναι απαραίτητος. Μη λειτουργείτε τον απορροφητήρα χωρίς το πλήρες και προσεκτικά τοποθετημένο σύστημα φίλτρου. Διαφορετικά κινδυνεύει η υγεία σας.



Απορροφητήρας της κατηγορίας σκόνης L κατά IEC/EN 60335-2-69 για **ξηρή αναρρόφηση** επιβλαβούς στην υγεία σκόνης με οριακή τιμή έκθεσης $> 1 \text{ mg/m}^3$

Περιγραφή προϊόντος και ισχύος

Προσέξτε παρακαλώ τις εικόνες στο μπροστινό μέρος των οδηγιών λειτουργίας.

Χρήση σύμφωνα με τον προορισμό

Ο απορροφητήρας προορίζεται για την ανίχνευση, αναρρόφηση, μεταφορά και διαχωρισμό μη εύφλεκτης ξηρής σκόνης, μη εύφλεκτων υγρών και ενός μείγματος νερού-αέρα. Ο απορροφητήρας ελέγχθηκε σύμφωνα με την τεχνολογία καταπολέμησης της σκόνης και ανταποκρίνεται στην κατηγορία L. Είναι κατάλληλος για τις αυξημένες καταπονήσεις σε περίπτωση επαγγελματικής χρήσης, π.χ. στη βιοτεχνία, στη βιομηχανία και στα συνεργεία.

Οι απορροφητήρες της κατηγορίας σκόνης L κατά IEC/EN 60335-2-69 επιτρέπεται να χρησιμοποιούνται μόνο για την αναρρόφηση και αναρρόφηση επιβλαβούς στην υγεία σκόνης με οριακή τιμή έκθεσης $> 1 \text{ mg/m}^3$.

Χρησιμοποιείτε τον απορροφητήρα μόνο όταν εισάστε σε θέση να αξιολογήσετε σωστά και χωρίς περιορισμούς όλες του τις λειτουργίες ή όταν έχετε λάβει σχετικές οδηγίες.

Το σύστημα φίλτρου χωρίς σακούλα δε χρησιμοποιεί σακούλες σκόνης. Η ρύπανση συγκεντρώνεται στο εσωτερικό τοίχωμα του δοχείου.

Απεικονιζόμενα στοιχεία

Η απαρίθμηση στα απεικονιζόμενα στοιχεία αναφέρεται στην παράσταση του απορροφητήρα στις σελίδες γραφικών.

- (1) Δοχείο
- (2) Κλείστρο για το επάνω μέρος του απορροφητήρα
- (3) Πλήκτρο On/Off
- (4) Ένδειξη της κατάστασης φόρτισης της μπαταρίας
- (5) Επάνω μέρος του απορροφητήρα
- (6) Λαβή μεταφοράς
- (7) Υποδοχή για στήριγμα εύκαμπτου σωλήνα αναρρόφησης/πέλματος δαπέδου
- (8) Υποδοχή εύκαμπτου σωλήνα
- (9) Υποδοχή για στήριγμα σωλήνα αναρρόφησης/ακροφυσίου αναρρόφησης αρμών
- (10) Πλήκτρο απασφάλισης του καλύμματος της θήκης μπαταρίας
- (11) Κάλυμμα θήκης μπαταρίας
- (12) Εύκαμπτος σωλήνας αναρρόφησης
- (13) Προσαρμογέας αναρρόφησης
- (14) Κυρτό ακροφύσιο
- (15) Ακροφύσιο αναρρόφησης αρμών
- (16) Πέλημα δαπέδου
- (17) Σωλήνας αναρρόφησης
- (18) Υποδοχή μπαταρίας
- (19) Μπαταρία^{a)}
- (20) Πλήκτρο απασφάλισης της μπαταρίας^{a)}
- (21) Στήριγμα του σωλήνα αναρρόφησης και του ακροφυσίου αναρρόφησης αρμών
- (22) Βίδα σταθεροποίησης του στήριγματος (23)
- (23) Στήριγμα του εύκαμπτου σωλήνα αναρρόφησης και του πέλματος δαπέδου
- (24) Κουμπί
- (25) Τροχός κύλισης
- (26) Υποδοχή τροχού κύλισης
- (27) Άνοιγμα τυχαίας εισαγωγής αέρα
- (28) Φίλτρο
- (29) Πλωτήρας
- (30) Στήριγμα φίλτρου
- (31) Θηλιά συγκράτησης του εύκαμπτου σωλήνα αναρρόφησης

a) **Εξαρτήματα που απεικονίζονται ή περιγράφονται δεν περιέχονται στη στάνταρ συσκευασία. Τον πλήρη κατάλογο εξαρτημάτων μπορείτε να τον βρείτε στο πρόγραμμα εξαρτημάτων.**

Τεχνικά στοιχεία

Απορροφητήρας υγρής/στεγνής αναρρόφησης μπαταρίας

ASBS18-10AS

Κωδικός αριθμός		9 260 ...
Τάση	V	18
Ονομαστική ισχύς	W	260
Κατηγορία προστασίας		IPX4
Χωρητικότητα δοχείου (μικτή)	l	10
Καθαρός όγκος (υγρά)	l	6
Μέγ. υποπίεση ^{A)}		
– Απορροφητήρας ^{B)}	hPa	90
– Στρόβιλος	hPa	115
Μέγ. παροχή ^{A)}		
– Απορροφητήρας ^{B)}	l/s m ³ /h	24 86
– Στρόβιλος	l/s m ³ /h	34 122
Κατηγορίας σκόνης		L
Βάρος κατά EPTA-Procedure 01:2014	kg	5,1–6,1 ^{C)}
Συνιστώμενη θερμοκρασία περιβάλλοντος κατά τη φόρτιση	°C	0 ... +35
Επιτρεπόμενη θερμοκρασία περιβάλλοντος κατά τη λειτουργία ^{D)} και σε περίπτωση αποθήκευσης	°C	–20 ... +50
Συνιστώμενες μπαταρίες (2–8 Ah)		GBA 18V... ProCORE18V...
Συνιστώμενοι φορτιστές		GAL 18...

Απορροφητήρας υγρής/στεγνής αναρρόφησης μπαταρίας**ASBS18-10AS**

Διάρκεια λειτουργίας ανά φόρτιση μπαταρίας

min/Ah

4

- A) Μετρημένος στους 20–25 °C με μπαταρία **GBA 18V 8.0Ah**.
 B) Μετρημένη με εύκαμπτο σωλήνα αναρρόφησης **(12)** και κυρτό ακροφύσιο **(14)**.
 C) Ανάλογα με τη χρησιμοποιούμενη μπαταρία.
 D) Περιορισμένη ισχύς στις θερμοκρασίες <0 °C

Πληροφορίες για θόρυβο και δονήσεις

Τιμές εκπομπής θορύβου υπολογισμένες κατά **EN 60335-2-69**.

Η Α-σταθμισμένη στάθμη ηχητικής πίεσης του απορροφητήρα ανέρχεται τυπικά στα **79 dB(A)**. Ανασφάλεια $K = 2$ dB. Η στάθμη θορύβου κατά την εργασία μπορεί να ξεπεράσει τις αναφερόμενες τιμές. **Φοράτε προστασία ακοής!**

Συνολικές τιμές ταλαντώσεων a_h (διανυσματικό άθροισμα τριών κατευθύνσεων) και ανασφάλεια K υπολογισμένες κατά **EN 60335-2-69**:

$a_h < 2,5 \text{ m/s}^2$, $K = 1,5 \text{ m/s}^2$.

Συναρμολόγηση

- ▶ **Απομακρύνετε την μπαταρία, προτού συντηρήσετε ή καθαρίσετε τον απορροφητήρα, προτού κάνετε ρυθμίσεις στη συσκευή, αλλάξετε εξαρτήματα ή φυλάξετε τον απορροφητήρα.** Αυτά τα προληπτικά μέτρα ασφαλείας μειώνουν τον κίνδυνο από τυχόν αθέλητη εκκίνηση του απορροφητήρα.

Φόρτιση μπαταρίας

- ▶ **Χρησιμοποιείτε μόνο τους φορτιστές που αναφέρονται στα Τεχνικά στοιχεία.** Μόνο αυτοί οι φορτιστές είναι εναρμονισμένοι με την μπαταρία ιόντων λιθίου που χρησιμοποιείται στον απορροφητήρα σας.

Υπόδειξη: Οι μπαταρίες ιόντων λιθίου λόγω διεθνών κανονισμών μεταφοράς παραδίδονται μερικώς φορτισμένες. Για την εξασφάλιση της πλήρους ισχύος της μπαταρίας, φορτίστε την μπαταρία πλήρως πριν την πρώτη χρήση.

- ▶ **Μετά την αυτόματη απενεργοποίηση του απορροφητήρα μη συνεχίσετε να πατάτε το πλήκτρο On/Off.** Η μπαταρία μπορεί να υποστεί ζημιά.

Ένας σημαντικά μειωμένος χρόνος λειτουργίας μετά τη φόρτιση σημαίνει ότι η μπαταρία εξαντλήθηκε και πρέπει να αντικατασταθεί.

Προσέξτε στις υποδείξεις απόσυρσης.

Ένδειξη της κατάστασης φόρτισης της μπαταρίας



Με τοποθετημένη την μπαταρία μπορείτε να αναγνωρίσετε την κατάσταση φόρτισης στην ένδειξη της κατάστασης φόρτισης της μπαταρίας **(4)** του απορροφητήρα, σε περίπτωση απομακρυσμένης μπαταρίας στην ίδια την μπαταρία.

Ένδειξη της κατάστασης φόρτισης της μπαταρίας στον απορροφητήρα

Μετά την ενεργοποίηση του απορροφητήρα τα 5 πράσινα LED της ένδειξης της κατάστασης φόρτισης της μπαταρίας **(4)** ανάβουν ξεχωριστά σε ανιούσα και κατιούσα σειρά. Στη συνέχεια τα LED δείχνουν την κατάσταση φόρτισης της μπαταρίας **(19)**.

Ένδειξη της κατάστασης φόρτισης της μπαταρίας στην μπαταρία

Όταν αφαιρεθεί η μπαταρία από τον απορροφητήρα, η κατάσταση φόρτισης μπορεί να εμφανιστεί με τα πράσινα LED της ένδειξης της κατάστασης φόρτισης στην μπαταρία.

Πατήστε το πλήκτρο για την ένδειξη της κατάστασης φόρτισης  ή , για να εμφανίσετε την κατάσταση φόρτισης.

Όταν μετά το πάτημα του πλήκτρου για την ένδειξη της κατάστασης φόρτισης δεν ανάβει κανένα LED, η μπαταρία είναι ελαττωματική και πρέπει να αντικατασταθεί.

Τύπος μπαταρίας GBA 18V...

Φωτοδιόδοι (LED)	Χωρητικότητα
Συνεχώς αναμμένο φως 3x πράσινο	60–100 %
Συνεχώς αναμμένο φως 2x πράσινο	30–60 %
Συνεχώς αναμμένο φως 1x πράσινο	5–30 %
Αναβοσβήνον φως 1x πράσινο	0–5 %

Τύπος μπαταρίας ProCORE18V...

Φωτοδιόδοι (LED)	Χωρητικότητα
Συνεχώς αναμμένο φως 5x πράσινο	80–100 %
Συνεχώς αναμμένο φως 4x πράσινο	60–80 %
Συνεχώς αναμμένο φως 3x πράσινο	40–60 %
Συνεχώς αναμμένο φως 2x πράσινο	20–40 %

Φωτοдиодοι (LED)	Χωρητικότητα
Συνεχώς αναμμένο φως 1x πράσινο	5–20 %
Αναβοσβήνον φως 1x πράσινο	0–5 %

Τοποθέτηση και αφαίρεση της μπαταρίας (βλέπε εικόνες A1–A2)

- ▶ **Κατά την τοποθέτηση της μπαταρίας μην εφαρμόσετε καθόλου βία.** Η μπαταρία είναι κατασκευασμένη έτσι, ώστε να μπορεί να τοποθετηθεί στο προϊόν μόνο στη σωστή θέση.
- ▶ Διατηρείτε τη θήκη της μπαταρίας και την υποδοχή της μπαταρίας πάντοτε καθαρή και στεγνή, για να μπορείτε να εργάζεστε καλά και με ασφάλεια.
- Πατήστε το πλήκτρο απασφάλισης (10) για να ανοίξετε το κάλυμμα της θήκης της μπαταρίας (11).
- Σπρώξτε την μπαταρία (19) μέσα στην υποδοχή της μπαταρίας (18) μέχρι να ασφαλίσει με τον χαρακτηριστικό ήχο.
- Για την αφαίρεση της μπαταρίας (19) πατήστε το πλήκτρο απασφάλισης (20) στην μπαταρία και τραβήξτε την έξω από την υποδοχή της μπαταρίας (18).
- Κλείστε το κάλυμμα της θήκης της μπαταρίας (11).

Συναρμολόγηση των στηριγμάτων για τα εξαρτήματα αναρρόφησης (βλέπε εικόνα Β)

- Σπρώξτε το στηρίγμα (21) για το σωλήνα αναρρόφησης και το ακροφύσιο αναρρόφησης αρμών δυνατά από επάνω στην προβλεπόμενη γι' αυτό υποδοχή (9), μέχρι να ασφαλίσει.
- Σπρώξτε το στηρίγμα (23) για τον εύκαμπτο σωλήνα αναρρόφησης και για το πέλμα δαπέδου δυνατά από επάνω στην προβλεπόμενη γι' αυτό υποδοχή (7) και σφίξτε καλά τη βίδα σταθεροποίησης (22).

Συναρμολόγηση του σωλήνα αναρρόφησης (βλέπε εικόνα C)

- Τοποθετήστε τον εύκαμπτο σωλήνα αναρρόφησης (12) στην υποδοχή του εύκαμπτου σωλήνα (8), μέχρι να ασφαλίσει τα δύο κουμπιά (24) του εύκαμπτου σωλήνα αναρρόφησης.

Υπόδειξη: Κατά την αναρρόφηση με την τριβή της σκόνης στον εύκαμπτο σωλήνα αναρρόφησης και στα εξαρτήματα αναρρόφησης δημιουργείται ένα ηλεκτροστατικό φορτίο, το οποίο ο χρήστης μπορεί να αντιληφθεί στη μορφή στατικής εκφόρτισης (ανάλογα με τις συνθήκες του περιβάλλοντος και τη σωματική αίσθηση).

Συναρμολόγηση των εξαρτημάτων αναρρόφησης

Ο εύκαμπτος σωλήνας αναρρόφησης (12) είναι εξοπλισμένος με ένα σύστημα κλιπ, με το οποίο μπορεί να συνδεθούν τα εξαρτήματα αναρρόφησης (προσαρμογέας αναρρόφησης (13), κυρτό ακροφύσιο (14)).

Συναρμολόγηση του προσαρμογέα αναρρόφησης ή του κυρτού ακροφυσίου (βλέπε εικόνα D)

- Περάστε τον προσαρμογέα αναρρόφησης (13) ή το κυρτό ακροφύσιο (14) πάνω στον εύκαμπτο σωλήνα αναρρόφησης (12), μέχρι τα δύο κουμπιά (24) του εύκαμπτου σωλήνα αναρρόφησης να ασφαλίσει με τον χαρακτηριστικό ήχο.
- Για την αποσυναρμολόγηση πατήστε τα κουμπιά (24) προς τα μέσα και τραβήξτε τα εξαρτήματα μεταξύ τους.

Συναρμολόγηση των ακροφυσίων και των σωλήνων

- Συνδέστε, όταν χρειάζεται, τους σωλήνες αναρρόφησης (17) καλά μεταξύ τους και στη συνέχεια περάστε τους σταθερά πάνω στο κυρτό ακροφύσιο (14).
- Τοποθετήστε το πέλμα δαπέδου (16) ή το ακροφύσιο αναρρόφησης αρμών (15) σταθερά πάνω στο σωλήνα αναρρόφησης (17) ή στο κυρτό ακροφύσιο (14).

Συναρμολόγηση των τροχών κύλισης (βλέπε εικόνα E)

Τοποθετήστε τους 4 πείρους στερέωσης των τροχών κύλισης (25) στις υποδοχές των τροχών κύλισης (26), μέχρι να ασφαλίσει με τον χαρακτηριστικό ήχο.

Μπορούν να χρησιμοποιηθούν επίσης άλλοι τροχοί κύλισης σύμφωνα με το πρότυπο EN 12529 (διάμετρος πείρου στερέωσης 11 mm).

- ▶ **Ελέγξτε την ικανότητα λειτουργίας των φρένων των τροχών, προτού χρησιμοποιήσετε τον απορροφητήρα.**

Λειτουργία

- ▶ **Απομακρύνετε την μπαταρία, προτού συντηρήσετε ή καθαρίσετε τον απορροφητήρα, προτού κάνετε ρυθμίσεις στη συσκευή, αλλάξετε εξαρτήματα ή φυλάξετε τον απορροφητήρα.** Αυτά τα προληπτικά μέτρα ασφαλείας μειώνουν τον κίνδυνο από τυχόν αθέλητη εκκίνηση του απορροφητήρα.
- ▶ **Προσέχετε, λόγω του κινδύνου σκοντάματος, για μια καθαρή και τακτοποιημένη περιοχή εργασίας.**

Θέση σε λειτουργία

- ▶ Ο απορροφητήρας δεν επιτρέπεται να χρησιμοποιηθεί χωρίς φίλτρο.
- ▶ Χρησιμοποιείτε μόνο ένα άψογο φίλτρο (χωρίς ρωγμές, χωρίς τρύπες κλπ.). Αλλάξτε αμέσως ένα χαλασμένο φίλτρο.
- ▶ Πριν την αναρρόφηση βεβαιωθείτε, ότι η μονάδα του φίλτρου είναι σταθερά συναρμολογημένη.
- ▶ Πριν την αναρρόφηση βεβαιωθείτε, ότι το κάλυμμα της θήκης της μπαταρίας είναι κλεισμένο καλά.
- ▶ Παρακαλούμε να ενημερωθείτε σχετικά με τους ισχύοντες κανονισμούς/νόμους της χώρας σας που αναφέρονται στον τρόπο αντιμετώπισης ανθυγιεινών σκονών.

Κατά κανόνα, ο απορροφητήρας δεν επιτρέπεται να χρησιμοποιηθεί σε χώρους εκτεθειμένους σε κίνδυνο έκρηξης.

Για να εξασφαλίσετε μια ιδανική απορροφητική ικανότητα, πρέπει να ξετυλίξετε τον εύκαμπτο σωλήνα αναρρόφησης (12) πάντοτε εντελώς από το στήριγμα του εύκαμπτου σωλήνα αναρρόφησης (23).

Ενεργοποίηση/απενεργοποίηση

Για την ενεργοποίηση του απορροφητήρα πατήστε σύντομα το πλήκτρο On/Off (3).

Για την απενεργοποίηση του απορροφητήρα πατήστε εκ νέου το πλήκτρο On/Off (3).

Για λόγους ασφαλείας δεν ενεργοποιείται ο απορροφητήρας, όταν το πλήκτρο On/Off (3) πατηθεί πάνω από 5 δευτερόλεπτα.

Ξηρή αναρρόφηση

Αναρρόφηση της δημιουργούμενης σκόνης από τα ευρισκόμενα σε λειτουργία ηλεκτρικά εργαλεία (βλέπε εικόνα F)

- ▶ Όταν ο εξερχόμενος αέρας επιστρέφει στον χώρο, στον χώρο χρήσης πρέπει να επικρατεί επαρκής ρυθμός ανανέωσης αέρα. Τηρείτε τις σχετικές εθνικές διατάξεις.
- Συναρμολογήστε τον προσαρμογέα αναρρόφησης (13) ή το κυρτό ακροφύσιο (14) (βλέπε «Συναρμολόγηση του προσαρμογέα αναρρόφησης ή του κυρτού ακροφυσίου (βλέπε εικόνα D)», Σελίδα 67).
- Τοποθετήστε τον προσαρμογέα αναρρόφησης (13) ή το κυρτό ακροφύσιο (14) στο στόμιο αναρρόφησης του ηλεκτρικού εργαλείου.

Μόνο σε περίπτωση χρήσης του προσαρμογέα αναρρόφησης (13):

Υπόδειξη: Κατά την εργασία με ηλεκτρικά εργαλεία, των οποίων η παροχή αέρα στον εύκαμπτο σωλήνα αναρρόφησης είναι μικρή (π.χ. σέγες, λειαντήρες κλπ.), πρέπει να ανοίξει το άνοιγμα τυχαίας εισαγωγής αέρα (27) του προσαρμογέα

αναρρόφησης (13). Έτσι βελτιώνεται η συνολική ισχύς του απορροφητήρα και του ηλεκτρικού εργαλείου. Γυρίστε γι' αυτό το δακτύλιο πάνω από το άνοιγμα τυχαίας εισαγωγής αέρα (27), ώσπου να δημιουργηθεί το μέγιστο άνοιγμα.

Υγρή αναρρόφηση

- ▶ Μην αναρροφάτε με τον απορροφητήρα εύφλεκτα ή εκρηκτικά υγρά, για παράδειγμα βενζίνη, πετρέλαιο, αλκοόλη, διαλύτες. Μην αναρροφάτε καυτές, φλεγόμενες ή εκρηκτικές σκόνες. Μη λειτουργείτε τον απορροφητήρα σε επικινδύνους για έκρηξη χώρους. Οι σκόνες, οι αναθυμιάσεις ή τα υγρά μπορεί να αναφλεχθούν και να εκραγούν.

Πριν την υγρή αναρρόφηση

- Αδειάστε το δοχείο (1).
- Καθαρίστε το φίλτρο (28) και τοποθετήστε το ξανά στον απορροφητήρα (βλέπε «Καθαρισμός/αλλαγή φίλτρου (βλέπε εικόνες H1–H2)», Σελίδα 69).

Ο απορροφητήρας είναι εξοπλισμένος με έναν πλωτήρα (29). Όταν επιτευχθεί το μέγιστο ύψος πλήρωσης, σταματά η αναρρόφηση.

Μετά από κάθε υγρή αναρρόφηση

- Αδειάστε το δοχείο (1).
- Αδειάστε το νερό από το φίλτρο (28).

Μετά την υγρή αναρρόφηση για την αποφυγή δημιουργίας μούχλας

- Αφαιρέστε το επάνω μέρος του απορροφητήρα (5) και αφήστε το να στεγνώσει καλά.
- Βγάλτε έξω το φίλτρο (28) και αφήστε το επίσης να στεγνώσει καλά (βλέπε «Καθαρισμός/αλλαγή φίλτρου (βλέπε εικόνες H1–H2)», Σελίδα 69).

Συντήρηση και σέρβις

Συντήρηση και καθαρισμός

- ▶ Απομακρύνετε την μπαταρία, προτού συντηρήσετε ή καθαρίσετε τον απορροφητήρα, προτού κάνετε ρυθμίσεις στη συσκευή, αλλάξετε εξαρτήματα ή φυλάξετε τον απορροφητήρα. Αυτά τα προληπτικά μέτρα ασφαλείας μειώνουν τον κίνδυνο από τυχόν αθέλητη εκκίνηση του απορροφητήρα.
- ▶ Διατηρείτε τον απορροφητήρα και τις σχισμές αερισμού σε καθαρή κατάσταση να μπορείτε για να εργάζεστε καλά και ασφαλώς.

Όταν ο απορροφητήρας συντηρείται από τον χρήστη, πρέπει να αποσυναρμολογείται, να καθαρίζεται και να συντηρείται, όσο αυτό είναι εφικτό, χωρίς να προκαλείται κίνδυνος για το προσωπικό συντήρησης ή/και για άλλα τυχόν παρευρισκόμενα άτομα. Ο απορροφητήρας θα πρέπει πριν την αποσυναρμολόγησή του να καθαρίζεται

για να προληφθούν έτσι τυχόν ενδεχόμενοι κίνδυνοι. Ο χώρος στον οποίο αποσυναρμολογείται ο απορροφητήρας θα πρέπει να αερίζεται καλά. Κατά τη συντήρηση να φοράτε έναν προσωπικό προστατευτικό εξοπλισμό. Ακολούθως πρέπει να καθαρίζετε την περιοχή που έλαβε χώρα η συντήρηση.

Τουλάχιστον μια φορά το χρόνο πρέπει να διεξάγεται τεχνικός έλεγχος, π. χ. έλεγχος του φίλτρου για ζημιές και της στεγανότητας του απορροφητήρα καθώς και της λειτουργία της διάταξης ελέγχου σκόνης, από τον κατασκευαστή ή από ένα κατάλληλα καταρτισμένο πρόσωπο.

Στους απορροφητήρες της κατηγορίας **L**, που βρίσκονταν σε μολυσμένο περιβάλλον, πρέπει να καθαριστούν το εξωτερικό καθώς και όλα τα μέρη της συσκευής ή να υποστούν μια επεξεργασία με στεγανοποιητικά. Κατά τη διεξαγωγή εργασιών συντήρησης και επισκευής πρέπει να αποσύρονται όλα τα βρώμικα εξαρτήματα που δεν μπορούν να καθαριστούν ικανοποιητικά. Τα εξαρτήματα αυτά πρέπει να αποσύρονται μέσα σε ερμητικά κλεισμένους και στεγανούς σάκους σύμφωνα με τις αντίστοιχες ισχύουσες διατάξεις απόσυρσης τέτοιων απορριμμάτων.

- Καθαρίζετε το περιβλήμα του απορροφητήρα κάπου-κάπου με ένα υγρό πανί.
- Καθαρίζετε τις λερωμένες επαφές φόρτισης με ένα στεγνό πανί.

Καθαρισμός του δοχείου (βλέπε εικόνες G1–G2)

Καθαρίζετε το δοχείο **(1)** μετά από κάθε χρήση, για να διατηρήσετε την ιδανική ικανότητα απόδοσης του απορροφητήρα.

- Ανοίξτε τα κλείστρα **(2)** και αφαιρέστε το επάνω μέρος του απορροφητήρα **(5)**.
- Τινάζτε το δοχείο **(1)** πάνω από ένα κατάλληλο δοχείο απορριμμάτων.
- Εάν είναι απαραίτητο, καθαρίστε το δοχείο με ένα υγρό πανί.
Εάν είναι απαραίτητο, καθαρίστε το φίλτρο (βλέπε «Καθαρισμός/αλλαγή φίλτρου (βλέπε εικόνες **H1–H2**)», Σελίδα 69).
- Τοποθετήστε το επάνω μέρος του απορροφητήρα **(5)** ξανά και κλείστε τα κλείστρα **(2)**.

Καθαρισμός/αλλαγή φίλτρου (βλέπε εικόνες H1–H2)

Η αναρροφητική ικανότητα εξαρτάται από την κατάσταση του φίλτρου. Καθαρίζετε γι' αυτό τακτικά το φίλτρο.

Αντικαταστήστε αμέσως ένα χαλασμένο φίλτρο.

- Ανοίξτε τα κλείστρα **(2)** και αφαιρέστε το επάνω μέρος του απορροφητήρα **(5)**.
- Γυρίστε το φίλτρο **(28)** μέχρι τέρμα στη φορά περιστροφής  και αφαιρέστε το από το στήριγμα του φίλτρου **(30)**.

– Φίλτρο στεγνό:

Χτυπήστε το φίλτρο **(28)** σε ένα κατάλληλο δοχείο απορριμμάτων. Προσέξτε, να μην υποστούν ζημιά τα φυλλαράκια του φίλτρου.

Για να έχετε τη μέγιστη δύναμη αναρρόφησης, βουρτσίστε τα φυλλαράκια του φίλτρου με μια μαλακιά βούρτσα.

ή

Φίλτρο υγρό:

Ξεπλύνετε το φίλτρο **(28)** κάτω από τρεχούμενο νερό και αφήστε το στη συνέχεια να στεγνώσει καλά.

ή

Αντικαταστήστε ένα χαλασμένο φίλτρο **(28)**.

- Τοποθετήστε το φίλτρο **(28)** στο στήριγμα του φίλτρου **(30)** και γυρίστε το μέχρι τέρμα στη φορά περιστροφής .
- Τοποθετήστε το επάνω μέρος του απορροφητήρα **(5)** ξανά και κλείστε τα κλείστρα **(2)**. Βεβαιωθείτε, ότι τα κλείστρα ασφαλίζουν σωστά.

Βλάβες

Όταν η αναρροφητική ικανότητα είναι ανεπαρκής να διεξαγάγετε τον παρακάτω έλεγχο:

- Είναι το δοχείο **(1)** γεμάτο;
 - ▷ (βλέπε «Καθαρισμός του δοχείου (βλέπε εικόνες **G1–G2**)», Σελίδα 69).
- Είναι το φίλτρο **(28)** μπουκωμένο με σκόνη;
 - ▷ (βλέπε «Καθαρισμός/αλλαγή φίλτρου (βλέπε εικόνες **H1–H2**)», Σελίδα 69).
- Είναι η χωρητικότητα της μπαταρίας πολύ ασθενής;
 - ▷ (βλέπε «Φόρτιση μπαταρίας», Σελίδα 66).

Το τακτικό άδειασμα του δοχείου **(1)** και ο τακτικός καθαρισμός του φίλτρου **(28)** εξασφαλίζουν μια ιδανική απορροφητική ικανότητα. Προσκομίστε τον απορροφητήρα στο Service σε περίπτωση που μετά το άδειασμα δεν επιτυγχάνεται η αναρροφητική ικανότητα.

Φύλαξη (βλέπε εικόνα I)

- Τοποθετήστε τους σωλήνες αναρρόφησης **(17)** στα στηρίγματα **(21)**.
- Τοποθετήστε το ακροφύσιο αναρρόφησης αρμών **(15)** σε έναν σωλήνα αναρρόφησης **(17)**.
- Τοποθετήστε το πέλμα δαπέδου **(16)** στο στήριγμα **(23)**.
- Τυλίξτε τον εύκαμπτο σωλήνα αναρρόφησης **(12)** από κάτω στο στήριγμα **(23)** και στερεώστε τη θηλιά συγκράτησης **(31)**.
- Μεταφέρετε τον απορροφητήρα μόνο από τη λαβή μεταφοράς **(6)** ή από τον ιμάντα μεταφοράς (εάν υπάρχει).
- Φυλάξτε τον απορροφητήρα σε έναν στεγνό χώρο και ασφαλίστε τον από τυχόν αναρμόδια χρήση.

Επιλογή εξαρτημάτων

Χρησιμοποιείτε μόνο γνήσια εξαρτήματα FEIN. Τα εξαρτήματα πρέπει να προσδιορίζονται για τον τύπο του ηλεκτρικού εργαλείου.

Συντήρηση και εξυπηρέτηση πελατών

Προσέξτε, ότι τα ηλεκτρικά εργαλεία επιτρέπεται πάντοτε να επισκευάζονται, να συντηρούνται και να ελέγχονται μόνο από ειδικευμένους ηλεκτρολόγους, καθώς οι ακατάλληλες επισκευές μπορούν να προκαλέσουν σημαντικούς κινδύνους για τον χρήστη.

Κάτω από ακραίες συνθήκες λειτουργίας, κατά την επεξεργασία μετάλλων, η αβάνη μπορεί να συγκεντρωθεί στο εσωτερικό του ηλεκτρικού εργαλείου. Ξεφουράτε τακτικά το εσωτερικό του ηλεκτρικού εργαλείου μέσα από τα ανοίγματα αερισμού με ξηρό και χωρίς λάδι πεπιεσμένο αέρα.

Κατά την επεξεργασία υλικών που περιέχουν γύψο, η σκόνη μπορεί να κατακαθίσει στο εσωτερικό του ηλεκτρικού εργαλείου και στο στοιχείο μεταγωγής και να σκληρύνει σε συνδυασμό με την υγρασία. Αυτό μπορεί να οδηγήσει σε προβλήματα στον μηχανισμό μεταγωγής. Ξεφουράτε τακτικά το εσωτερικό του ηλεκτρικού εργαλείου μέσα από τα ανοίγματα αερισμού και το στοιχείο μεταγωγής με ξηρό και χωρίς λάδι πεπιεσμένο αέρα.

Τα προϊόντα που έχουν έρθει σε επαφή με αμιάντο δεν επιτρέπεται να δίνονται για επισκευή. Αποσύρετε τα μολυσμένα με αμιάντο προϊόντα σύμφωνα με τους ισχύοντες στη χώρα κανονισμούς για την απόσυρση απορριμμάτων που περιέχουν αμιάντο.

Εάν έχετε ηλεκτρικά εργαλεία και εξαρτήματα FEIN που χρειάζονται επισκευή, απευθυνθείτε στην υπηρεσία εξυπηρέτησης πελατών της FEIN. Τη διεύθυνση θα την βρείτε στο διαδίκτυο (Internet) κάτω από

www.fein.com.

Αντικαταστήστε τα αυτοκόλλητα και τις προειδοποιητικές υποδείξεις στο ηλεκτρικό εργαλείο σε περίπτωση γήρανσης και φθοράς.

Τον τρέχοντα κατάλογο ανταλλακτικών αυτού του ηλεκτρικού εργαλείου θα τον βρείτε στο διαδίκτυο (Internet) κάτω από

www.fein.com.

Χρησιμοποιείτε μόνο γνήσια ανταλλακτικά.

Εγγύηση

Η εγγύηση για το προϊόν ισχύει σύμφωνα με τους νομικούς κανονισμούς της χώρας στην οποία διατίθεται στην αγορά. Επιπλέον, η FEIN παρέχει εγγύηση σύμφωνα με τη δήλωση εγγύησης κατασκευαστή της FEIN.

Στα υλικά παράδοσης του ηλεκτρικού εργαλείου σας μπορεί επίσης να περιλαμβάνεται μόνο ένα

μέρος από τα εξαρτήματα που περιγράφονται ή απεικονίζονται σε αυτές τις οδηγίες λειτουργίας.

Δήλωση συμμόρφωσης

Η **Δήλωση CE** ισχύει μόνο για χώρες της Ευρωπαϊκής Ένωσης και της EFTA (European Free Trade Association) και μόνο για προϊόντα, που προορίζονται για την αγορά της ΕΕ ή της EFTA. Μετά τη διάθεση του προϊόντος στην αγορά της ΕΕ, το σήμα UKCA δε θα ισχύει πλέον.

Η **Δήλωση UKCA** ισχύει μόνο για τη βρετανική αγορά (Αγγλία, Ουαλία και Σκωτία) και μόνο για προϊόντα, που προορίζονται για τη βρετανική αγορά.

Μετά τη διάθεση του προϊόντος στη βρετανική αγορά, το σήμα CE δε θα ισχύει πλέον.

Η εταιρεία FEIN δηλώνει με αποκλειστική της ευθύνη, ότι αυτό το προϊόν συμμορφώνεται με τους σχετικούς κανονισμούς που αναφέρονται στις τελευταίες σελίδες αυτών των οδηγιών λειτουργίας. Τεχνικός φάκελος στην:

C. & E. Fein GmbH, 73529 Schwäbisch Gmünd, Germany

Μεταφορά

Οι συσταόμενες μπαταρίες ιόντων λιθίου υπόκεινται στις απαιτήσεις των επικινδυνών αγαθών. Οι μπαταρίες μπορούν να μεταφερθούν οδικώς από τον χρήστη χωρίς άλλους όρους.

Όταν, όμως, οι μπαταρίες αποστέλλονται από τρίτους (π.χ. αεροπορικά ή με εταιρία μεταφορών) πρέπει να τηρούνται διάφορες ιδιαίτερες απαιτήσεις για τη συσκευασία και τη σήμανση. Εδώ πρέπει, κατά την προετοιμασία του τεμαχίου αποστολής να ζητηθεί οπωσδήποτε και η συμβουλή ενός ειδικού για επικίνδυνα αγαθά.

Αποστέλλετε τις μπαταρίες μόνο όταν το περίβλημα είναι άθικτο. Κολλάτε τις γυμνές επαφές με κολλητική ταινία και να συσκευάζετε την μπαταρία κατά τέτοιο τρόπο, ώστε αυτή να μην κουνιέται μέσα στη συσκευασία. Παρακαλούμε να λαμβάνετε επίσης υπόψη σας και τυχόν πιο αυστηρές εθνικές διατάξεις.

Απόσυρση

Ο απορροφητήρας, οι μπαταρίες, τα εξαρτήματα και οι συσκευασίες πρέπει να ανακυκλώνονται με τρόπο φιλικό προς το περιβάλλον.



Μη ρίχνετε τον απορροφητήρα και τις μπαταρίες στα οικιακά απορρίμματα!

Μόνο για χώρες της ΕΕ:

Σύμφωνα με την Ευρωπαϊκή οδηγία 2012/19/ΕΕ σχετικά με τις παλιές ηλεκτρικές και ηλεκτρονικές συσκευές και τη μεταφορά της οδηγίας αυτής σε εθνικό δίκαιο οι άχρηστοι απορροφητήρες και σύμφωνα με την Ευρωπαϊκή οδηγία 2006/66/ΕΚ

οι χαλασμένες ή χρησιμοποιημένες μπαταρίες πρέπει να συλλέγονται ξεχωριστά, για να ανακυκλωθούν με τρόπο φιλικό προς το περιβάλλον.

Σε περίπτωση μη ενδεδειγμένης απόσυρσης οι ηλεκτρικές και ηλεκτρονικές συσκευές λόγω ενδεχομένης παρουσίας επικίνδυνων ουσιών μπορούν να έχουν επιβλαβείς επιπτώσεις στο περιβάλλον και στην ανθρώπινη υγεία.

Επαναφορτιζόμενες μπαταρίες/Μπαταρίες:

Li-Ion:

Προσέξτε παρακαλώ τις υποδείξεις στην ενότητα Μεταφορά (βλέπε «Μεταφορά», Σελίδα 70).

Original brugsanvisning

Sikkerhedsanvisninger til støvsuger



Læs alle sikkerhedsinstrukser og anvisninger. Overholdes sikkerhedsinstrukserne og anvisningerne ikke, er der risiko for elektrisk stød, brand og/eller alvorlige kvæstelser.

Opbevar alle advarselshenvisninger og instrukser til senere brug.

- ▶ **Denne støvsuger er ikke beregnet til at blive betjent af børn eller personer med begrænsede fysiske, sensoriske eller mentale evner eller manglende erfaring og viden.** I modsats fald er der risiko for fejlbetjening og personskader.
- ▶ **Hold børn under opsyn.** Der ved sikres det, at børn ikke bruger støvsugeren som legetøj.
- ▶ **Opsug aldrig bøgetræs- eller egetræsstøv eller asbest. Stenstøv må kun opsuges ved hjælp af opsugningssystemer, som er godkendt specifikt til brug med ASBS18-10AS fra FEIN.** Disse stoffer betragtes som kræftfremkaldende.
- ▶ **ADVARSEL** Benyt kun støvsugeren, hvis du har modtaget tilstrækkelig information om brugen af støvsugeren, om stofferne der skal opsuges og om sikker bortskaffelse af dem. En omhyggelig instruktion minimerer fejlbetjening og kvæstelser.
- ▶ **ADVARSEL** Støvsugeren er kun egnet til opsugning af tørre stoffer og, ved egnede foranstaltninger, også til opsugning af væsker. Hvis der trænger væsker ind i blæseren, øges risikoen for elektrisk stød.
- ▶ **Opsug ikke brændbare eller eksplosive væsker med støvsugeren, f.eks. benzin, olie, alkohol, opløsningsmidler.** Opsug ikke varmt, brændende eller eksplosivt støv. Brug ikke støvsugeren i eksplosionsfarlige rum. Støv, damp eller væsker kan antændes eller eksplodere.

▶ **ADVARSEL** Sluk straks støvsugeren, så snart der kommer skum eller vand ud, og tøm beholderen. I modsat fald kan støvsugeren blive beskadiget.

- ▶ **BEMÆRK!** Støvsugeren må kun opbevares inden døre.
- ▶ **BEMÆRK!** Rengør svømmeren regelmæssigt og kontrollér, om den er beskadiget. I modsat fald kan funktionen være forringet.
- ▶ **Sørg for god udluftning på arbejdspladsen.**
- ▶ **Sørg for, at reparationer på støvsugeren kun udføres af kvalificerede fagfolk, og at der kun benyttes originale reservedele.** Dermed sikres størst mulig sikkerhed i forbindelse med støvsugeren.

▶ **ADVARSEL** Støvsugeren indeholder sundhedsfarligt støv. Sørg for, at tønnings- og vedligeholdelsesforløb, herunder bortskaffelse af støvbeholderen, kun udføres af fagfolk. Eget beskyttelsesudstyr er nødvendigt. Brug ikke støvsugeren uden fuldstændigt og korrekt isat filtersystem. I modsat fald udsætter du dig for sundhedsrisici.

- ▶ **Kontrollér før ibrugtagning, at sugeslangen er i orden.** Lad herunder sugeslangen være monteret på støvsugeren, så der ikke sker utilsigtet udslip af støv. I modsat fald er der risiko for indånding af støv.
- ▶ **Rengør ikke støvsugeren med en direkte vandstråle.** Indtrængning af vand i et støvsugers overdel øger risikoen for elektrisk stød.
- ▶ **Åbn ikke akkuen.** Fare for kortslutning.
- ▶ **Beskadiges akkuen, eller bruges den forkert, kan der sive dampe ud. Akkuen kan antændes eller eksplodere.** Tilfør frisk luft, og søg læge, hvis du føler dig utilpas. Dampene kan irritere luftvejene.
- ▶ **Hvis akkuen anvendes forkert, eller den er beskadiget, kan der slippe brændbar væske ud af akkuen. Undgå at komme i kontakt med denne væske. Hvis det alligevel skulle ske, skal du skylle med vand. Søg læge, hvis du får væsken i øjnene.** Akku-væske kan give hudirritation eller forbrændinger.
- ▶ **Akkuen kan blive beskadiget af spidse genstande som f.eks. søm eller skruetrækkere eller ydre kraftpåvirkning.** Der kan opstå indvendig kortslutning, så akkuen kan antændes, ryge, eksplodere eller overophedes.
- ▶ **Ikke-benyttede akkuer må ikke komme i berøring med kontorclips, mønter, nøgler, søm, skruer eller andre små metalgenstande, da disse kan kortslutte kontakterne.** En kortslutning mellem batteri-kontakterne øger risikoen for personskader i form af forbrændinger.

► **Brug kun AMPShare-akkuen i produkter fra producenten eller AMPShare-partneren.**

Kun på denne måde beskyttes batteriet mod farlig overbelastning.

► **Oplad kun akkuerne med ladere, der er anbefalet af fabrikanten.** En lader, der er egnet til en bestemt type akkuer, må ikke benyttes med andre akkuer – brandfare.



Beskyt akkuen mod varme (f.eks. også mod varige solstråler, brand, snavs, vand og fugtighed). Der er risiko for eksplosion og kortslutning.



► **Skrue eller nit aldrig skilte eller mærkater fast på sugeren.** Hvis isoleringen bliver ødelagt, er der ikke længere beskyttelse mod stød. Brug i stedet tape.

Symboler

Følgende symboler kan have betydning for brugen af støvsugeren. Vær opmærksom på symbolerne, og overhold dem. En rigtig forståelse af symbolerne er med til at sikre en god og sikker brug af støvsugeren.

Symboler og deres betydning



ADVARSEL! Læs alle sikkerhedsinstrukser og anvisninger. Hvis sikkerhedsinstrukserne og anvisningerne ikke overholdes, er der risiko for elektrisk stød, brand og/eller alvorlige kvæstelser.



ADVARSEL! Støvsugeren indeholder sundhedsfarligt støv. Sørg for, at tømings- og vedligeholdelsesforløb, herunder bortskaffelse af støvbeholderen, kun udføres af fagfolk. Egnede beskyttelsesudstyr er nødvendigt. Brug ikke støvsugeren uden fuldstændigt og korrekt isat filtersystem. I modsat fald udsætter du dig for sundhedsrisici.



Støvsuger i støvklasse L iht. IEC/EN 60335-2-69 til **tørsugning** af sundhedsfarligt støv med en eksponeringsgrænseværdi $> 1 \text{ mg/m}^3$

Produkt- og ydelsesbeskrivelse

Vær opmærksom på alle illustrationer i den forreste del af betjeningsvejledningen.

Beregnet anvendelse

Støvsugeren er beregnet til opfangning, opsugning, transport og udskilning af ikke-brændbart

tørt støv, ikke-brændbare væsker og vand-luftblandinger. Støvsugeren er støvteknisk kontrollet og opfylder kravene i støvklasse L. Den er egnet til de større belastninger ved erhvervsmæssig anvendelse, f.eks. inden for håndværk, industri og værksteder.

Støvsugere i støvklasse L iht. IEC/EN 60335-2-69 må kun benyttes til opsugning og bortsugning af sundhedsfarligt støv med en eksponeringsgrænseværdi $> 1 \text{ mg/m}^3$.

Brug kun støvsugeren, hvis du har fuldt overblik over alle funktioner og uden begrænsninger kan gennemføre dem, eller du har modtaget relevante anvisninger.

Det poseløse filtersystem gør anvendelsen af støvposer overflødig. Snavset opsamles på beholderens indervægge.

Illustrerede komponenter

Nummereringen af de illustrerede komponenter refererer til gengivelsen af støvsugeren på illustrationssiderne.

- (1) Beholder
- (2) Lukkemekanisme til støvsugerverdel
- (3) Tænd/sluk-knap
- (4) Akku-ladetilstandsindikator
- (5) Støvsugerverdel
- (6) Bæregreb
- (7) Holder til sugeslange/posedyse-holder
- (8) Slangeholder
- (9) Holder til sugerør/fugedyse-holder
- (10) Oplåsningsknap til akku-dæksel
- (11) Akku-rum
- (12) Sugeslange
- (13) Udsugningsadapter
- (14) krumt mundstykke
- (15) Fugemundstykke
- (16) Gulvmundstykke
- (17) Sugørør
- (18) Akku-skakt
- (19) Akku^{a)}
- (20) Akku-udløserknap^{a)}
- (21) Holder til sugerør og fugedyse
- (22) Låseskrue til holder (23)
- (23) Holder til sugeslange og gulvdyse
- (24) Trykknop
- (25) Hjul
- (26) Hjulholder
- (27) Åbning til forkeret luft
- (28) Filter
- (29) Svømmer
- (30) Filterholder

(31) Holdeløkke til sugeslange

- a) **Tilbehør, som er illustreret og beskrevet i betjeningsvejledningen, er ikke indeholdt i leveringen. Det fuldstændige tilbehør findes i vores tilbehørsprogram.**

Tekniske data

Akku-våd-/tørstøvsuger		ASBS18-10AS
Varenummer		9 260 ...
Spænding	V	18
Nominel optagen effekt	W	260
Kapslingsklasse		IPX4
Beholdervolumen (brutto)	l	10
Nettovolumen (væske)	l	6
Maks. undertryk ^{A)}		
– Støvsuger ^{B)}	hPa	90
– Turbine	hPa	115
Maks. gennemstrømningsmængde ^{A)}		
– Støvsuger ^{B)}	l/s	24
	m ³ /h	86
– Turbine	l/s	34
	m ³ /h	122
Støvklasse		L
Vægt iht. EPTA-Procedure 01:2014	kg	5,1–6,1 ^{C)}
Anbefalet omgivelsestemperatur ved opladning	°C	0 ... +35
Tilladt omgivelsestemperatur ved drift ^{D)} og ved opbevaring	°C	–20 ... +50
Anbefalede akkuer (2–8 Ah)		GBA 18V... ProCORE18V...
Anbefalede ladere		GAL 18...
Driftsvarighed per akku-opladning	min/Ah	4

A) Målt ved 20–25 °C med akku **GBA 18V 8.0Ah**.

B) målt med sugeslange **(12)** og krum dyse **(14)**

C) afhængigt af den anvendte akku

D) Begrænset ydelse ved temperaturer <0 °C.

Støj-/vibrationsinformation

Støjemissionsværdier fundet iht. **EN 60335-2-69**.

Støvsugerens A-vægtede lydtrykniveau er typisk **79 dB(A)**. Usikkerhed K = 2 dB. Støjniveauet ved arbejde kan overskride de angivne værdier.

Brug høreværn!

Vibrationer samlet værdi a_h (vektorsum af tre retninger) og usikkerhed K fundet

iht. **EN 60335-2-69**:

$a_h < 2,5 \text{ m/s}^2$, $K = 1,5 \text{ m/s}^2$.

Montering

- **Fjern akkuen, før du vedligeholder eller rengør støvsuger, foretager indstillinger af maskinen, skifter tilbehørsdele, eller stiller støvsuger til opbevaring.** Disse sikkerhedsforanstaltninger forhindrer utilsigtet start af støvsuger.

Opladning af akku

- **Brug kun de ladeaggregater, der fremgår af de tekniske data.** Kun disse ladeaggregater er afstemt i forhold til den lithium-ion-akku, der bruges i støvsuger.

Bemærk! Lithium-ion-akkuer udleveres delvis opladet på grund af internationale transportforskrifter. For at sikre at akkuen fungerer 100 %, skal du oplade akkuen helt i opladeren før første ibrugtagning.

- **Tryk ikke på tænd/sluk-knappen igen, efter at støvsugerne er slukket automatisk.** Akkuen kan blive beskadiget.

Når driftstiden pr. opladning forkortes væsentligt, er det tegn på, at akkuerne er slidt op og skal udskiftes.

Læs og overhold henvisningerne mht. bortskaffelse.

Akku-ladetilstandsindikator

Når akkuen er isat, kan du se akkuens ladetilstand på akku-ladetilstandsindikatoren (4) til støvsugerens. Når akkuen er taget ud, kan du se ladetilstanden på selve akkuen.

Akku-ladetilstandsindikator på støvsugeren

Når støvsugeren er tændt, lyser de fem grønne LED'er på Akku-ladetilstandsindikatoren 5 (4) enkeltvis stigende og faldende. Efterfølgende viser LED'erne ladetilstanden for batteriet (19).

Akku-ladetilstandsindikator på akkuen

Hvis akkuen tages ud af støvsugeren, kan ladetilstanden vises ved hjælp af ladetilstandsindikatoren grønne LED'er på akkuen.

Tryk på knappen til ladetilstandsindikatoren  eller  for at få vist ladetilstanden.

Hvis der ikke er nogen lysdioder, der lyser, efter at du har trykket på knappen til ladetilstandsindikatoren, er akkuen defekt og skal udskiftes.

Akku-type GBA 18V...



Lysdioder	Kapacitet
Konstant lys 3x grøn	60–100 %
Konstant lys 2x grøn	30–60 %
Konstant lys 1x grøn	5–30 %
Blinkende lys 1x grøn	0–5 %

Akku-type ProCORE18V...



Lysdioder	Kapacitet
Konstant lys 5x grøn	80–100 %
Konstant lys 4x grøn	60–80 %
Konstant lys 3x grøn	40–60 %
Konstant lys 2x grøn	20–40 %
Konstant lys 1x grøn	5–20 %
Blinkende lys 1x grøn	0–5 %

Isætning og udtagning af batteri (se billede A1–A2)

- ▶ **Brug ikke vold, når du isætter akkuen.** Akkuen er konstrueret på en sådan måde, at den kun kan sættes i produktet på en bestemt måde.
- ▶ Hold altid akkurummet og akkusakten rene og tørre for at sikre et godt og sikkert arbejde.
- Tryk på oplåsningsknappen (10) for at åbne batterirumsdækslet (11).
- Skub batteriet (19) ind i batterisakten (18), indtil det går hørbart i indgreb.

- Hvis du vil tage batteriet (19) ud, skal du trykke på oplåsningsknappen (20) og trække batteriet ud af batterisakten (18).

- Luk batterirumsdækslet (11).

Montering af holdere til sugetilbehør (se billede B)

- Skub holderen (21) til sugerøret og fugedysen hårdt ind i den korrekte holder (9) fra oven, indtil den går hørbart i indgreb.
- Skub holderen (23) til sugeslangen og gulvdysen hårdt ind i den korrekte holder (7) fra oven, og spænd låseskruen (22).

Montering af sugeslange (se billede C)

- Stik sugeslangen (12) ind i slangeholderen (8), indtil de to trykknapper (24) på udsugnings-slangen går i indgreb.

Bemærk: Ved sugning opstår der på grund af støvets friktion i sugeslange og -tilbehør en elektrostatiske opladning, som kan mærke som statisk afladning (afhængigt af miljøpåvirkninger og brugerens følsomhed).

Montering af sugetilbehør

Sugeslangen (12) er udstyret med et klipssystem, hvormed sugetilbehøret (udsugningsadapter (13), krumt mundstykke (14)) kan tilsluttes.

Montering af udsugningsadapter eller krumt mundstykke (se billede D)

- Sæt udsugningsadapteren (13) eller det krumme mundstykke (14) på sugeslangen (12), til sugeslangens to trykknapper (24) går hørbart i indgreb.
- For afmontering skal du trykke de to trykknapper (24) indad og trække delene fra hinanden.

Montering af dyser og rør

- Stik om nødvendigt sugerørene (17) fast ind i hinanden, og sæt dem derefter fast på den krumme dyse (14).
- Stik gulvdysen (16) eller fugedysen (15) fast på sugerøret (17) eller den krumme dyse (14).

Montering af hjul (se billede E)

Sæt 4 monteringsstifterne til hjulene (25) ind i hjulholderen (26), indtil de går hørbart i indgreb. Der kan også monteres andre hjul iht. standarden EN 12529 (diameter på monteringsstift 11 mm).

- ▶ **Kontrollér, at hjulbremserne virker, før du tager støvsugeren i brug.**

Brug

- ▶ **Fjern akkuen, før du vedligeholder eller rengør støvsugeren, foretager indstillinger af maskinen, skifter tilbehørsdele, eller stiller støvsugeren til opbevaring.** Disse sik-

kerhedsforanstaltninger forhindrer utilsigtet start af støvsugeren.

- ▶ **Sørg for, at arbejdsområdet er rent og opryddet, så der ikke er risiko for at falde.**

lbrugtagning

- ▶ **Sugeren må ikke anvendes uden filter.**
- ▶ **Brug kun ubeskadigede filtre (ingen revner, huller etc.). Udskift straks filteret, hvis det er beskadiget.**
- ▶ **Kontrollér, at filterenheden er korrekt monteret, før du anvender støvsugeren.**
- ▶ **Sørg for, at dækslet til akkurummet er sikkert lukket, før du påbegynder sugningen.**
- ▶ **Informer dig om de gældende regler/love vedrørende håndtering af sundhedsskadeligt støv i dit land.**

Støvsugeren må principielt ikke bruges i rum med eksplosionsfare.

For at sikre en optimal sugedydelse skal sugeslangen (12) altid vikles helt af sugeslangeholderen (23).

Tænd/sluk

Når du skal **tænde** støvsugeren, skal du trykke på tænd/sluk-knappen (3).

Når du skal **slukke** støvsugeren, skal du trykke på tænd/sluk-knappen (3) igen.

Af sikkerhedsgrunde tændes støvsugeren ikke, hvis tænd/sluk-knappen (3) holdes inde i længere tid end 5 sekunder.

Tørsugning

Bortugning af opstået støv fra kørende el-værktøj (se billede F)

- ▶ **Der skal være et tilstrækkeligt luftskifte (L) i rummet, hvis afgangsluften føres tilbage til rummet. Overhold de relevante nationale bestemmelser.**
- Monter udsugningsadapteren (13) eller den krumme dyse (14) (se "Montering af udsugningsadapter eller krumt mundstykke (se billede D)", Side 75).
- Sæt udsugningsadapteren (13) eller den krumme dyse (14) ind i el-værktøjets udsugningsstuds.

Kun ved brug af udsugningsadapteren (13):

Bemærk: Hvis du arbejder med el-værktøj, hvis lufttilførsel i sugeslangen er lav (f.eks. stiksav, slibemaskiner osv.), skal du åbne åbningen til forkert luft (27) på udsugningsadapteren (13). Der ved forbedres støvsugerens og el-værktøjets samlede ydelse. Drej i den forbindelse ringen over åbningen til forkert luft (27), til der opstår en maksimal åbning.

Vådsugning

- ▶ **Opsug ikke brændbare eller eksplosive væsker med støvsugeren, f.eks. benzin, olie, alkohol, opløsningsmidler. Opsug ikke varmt, brændende eller eksplosivt støv. Brug ikke støvsugeren i eksplosionsfarlige rum.** Støv, damp eller væsker kan antændes eller eksplodere.

Før vådsugning

- Tøm beholderen (1).
- Rengør filteret (28), og sæt det i støvsugeren igen (se "Rengøring/skift af filter (se billeder H1–H2)", Side 77).

Støvsugeren er udstyret med en svømmer (29). Når det maksimale niveau er nået, standses sugningen.

Efter hver vådsugning

- Tøm beholderen (1).
- Tøm vandet ud af filteret (28).

Efter vådsugning til forebyggelse af skimmeldannelse

- Tag støvsugerens overdel (5) af, og lad den tørre godt.
- Tag filteret (28) ud, og lad også det tørre godt (se "Rengøring/skift af filter (se billeder H1–H2)", Side 77).

Vedligeholdelse og service

Vedligeholdelse og rengøring

- ▶ **Fjern akkuen, før du vedligeholder eller rengør støvsugeren, foretager indstillinger af maskinen, skifter tilbehørsdele, eller stiller støvsugeren til opbevaring.** Disse sikkerhedsforanstaltninger forhindrer utilsigtet start af støvsugeren.
- ▶ **Støvsugeren og ventilationsåbningerne skal altid holdes rene for at sikre et godt og sikkert arbejde.**

For vedligeholdelse ved brugeren skal støvsugeren adskilles, rengøres og vedligeholdelse, for så vidt at dette kan gøres uden af udsætte vedligeholdelsespersonalet eller andre personer for fare. Før adskillelse bør støvsugeren rengøres for at forebygge eventuelle farer. Det rum, hvor støvsugeren adskilles, skal være godt udluftet. Brug personligt beskyttelsesudstyr under vedligeholdelsen. Efter vedligeholdelse bør vedligeholdelsesområdet rengøres.

Mindst en gang årligt skal producenten eller en instrueret person foretage en støvteknisk kontrol, f.eks. for beskadigelse af filteret, støvsugerens tæthed og kontrolanordningens funktion. Ved støvsugere klasse L, der befandt sig et snavset miljø, bør den udvendige del samt alle maskindele rengøres eller behandles med tætningsmidler. Ved gennemførelse af vedligeholdelses-

og reparationsarbejde skal man bortskaffe alle snavsede dele, der ikke kan rengøres tilfredsstillende. Sådanne dele skal bortskaffes i tætte poser i overensstemmelse med de gældende bestemmelser for fjernelse af denne type affald.

- Rengør støvsugerkabinettet en gang imellem med en fugtig klud.
- Rengør snavsede ladekontakter med en tør klud.

Rengøring af beholder (se billeder G1–G2)

Rengør beholderen (1) efter hver brug for at sikre, at støvsugeren fungerer optimalt.

- Åbn låsene (2) og tag sugeroverdelen (5) af.
- Ryst beholderen (1) ud over en egnet affaldsbeholder.
- Rengør om nødvendigt beholderen med en fugtig klud.
- Rengør om nødvendigt filteret (se "Rengøring/skift af filter (se billeder H1–H2)", Side 77).
- Sæt sugeroverdelen (5) på igen, og luk låsene (2).

Rengøring/skift af filter (se billeder H1–H2)

Sugeydelsen er afhængig af filtertilstanden. Rengør derfor filteret regelmæssigt.

Udskift straks et beskadiget filter.

- Åbn låsene (2) og tag støvsugeroverdelen (5) af.
- Drej filteret (28) i drejeretningen  til anslag, og tag det af filterholderen (30).
- Tørring af filter:
 - Bank filteret (28) ud mod en egnet affaldsbeholder. Pas på, at lamellerne i filteret ikke bliver ødelagt.
 - Børst filterets lameller med en blød børste for at bevare den maksimale sugekraft.
 - eller
 - Filter vådt:
 - Skyl filteret (28) under rindende vand, og lad det derefter tørre grundigt.
 - eller
 - Udskift et beskadiget filter (28).
- Sæt filteret (28) over filterholderen (30), og drej det i drejeretningen  til anslag.
- Sæt støvsugeroverdelen (5) på igen, og luk låsene (2).
 - Sørg for, at låsene går sikkert i indgreb.

Fejl

Kontrollér ved utilstrækkelig sugeydelse:

- Er beholderen (1) fyldt?
 - ▷(se "Rengøring af beholder (se billeder G1–G2)", Side 77).
- Ef filteret (28) tilstoppet med støv?
 - ▷(se "Rengøring/skift af filter (se billeder H1–H2)", Side 77).

- Er batteriets kapacitet for lav?
 - ▷(se "Opladning af batteri", Side 74).

Regelmæssig tømning af beholderen (1) og rengøring af filteret (28) sikrer en optimal sugeydelse.

Hvis sugeydelsen derefter ikke opnås, skal støvsugeren sendes til kundeservice.

Opbevaring (se billede I)

- Stik sugerørene (17) i holderne (21).
- Sæt fuggedysen (15) ind i et sugerør (17).
- Stik gulvmundstykket (16) ind i holderen (23).
- Rul sugeslangen (12) om holderen nedefra (23), og fastgør holdesløjfen (31).
- Brug altid bæregrebet (6) eller bæreremmen (hvis monteret), når du bærer støvsugeren.
- Stil støvsugeren i et tørt rum, og sørg for, at den ikke kan benyttes af uvedkommende.

Tilbehørsudvalg

Brug kun originalt FEIN tilbehør. Tilbehøret skal være beregnet til typen af el-værktøj.

Reparation og kundeservice

Bemærk, at el-værktøj kun må repareres, vedligeholdes og inspiceres af elektrikere, da forkert vedligeholdelse kan medføre betydelige farer for brugeren.

Under ekstreme forhold kan ledende støv aflejre sig inden i el-værktøjet ved bearbejdning af metal. Blæs ofte det indvendige af el-værktøjet ud gennem ventilationsåbningerne med tør og oliefri trykluft.

Ved bearbejdning af materialer, der indeholder gips, kan der sætte sig støv fast i el-værktøjet og på koblingselementet, som hærdes ved høj luftfugtighed. Det kan påvirke koblingsmekanismen. Blæs ofte det indvendige af el-værktøjet ud gennem ventilationsåbningerne og koblingselementet med tør og oliefri trykluft.

Produkter, der har været i berøring med asbest, må ikke sendes til reparation. Bortskaf produkter, der er kontamineret med asbest, i henhold til de regler for bortskaffelse af asbestholdigt affald, som gælder i det pågældende land.

Kontakt FEIN kundeservice, hvis FEIN el-værktøj og -tilbehørsdele skal repareres. Adressen findes på internettet under

www.fein.com.

Når mærkater og advarselshenvisninger på el-værktøjet bliver gamle og slidte, skal de udskiftes. Den aktuelle reservedelsliste til dette el-værktøj finder du på internettet på

www.fein.com.

Brug kun originale reservedele.

Garanti

Der ydes garanti på produktet i henhold til de regler, der gælder i det land, hvor produktet bli-

ver markedsført. Desuden yder FEIN garanti i henhold til FEIN producent-garantierklæringen. Det er muligvis kun en del af det el-værktøj, der er beskrevet og illustreret i denne betjeningsvejledning, der indgår i leveringen af produktet.

Overensstemmelseserklæring

CE-erklæringen gælder kun for lande inden for EU og EFTA (European Free Trade Association) og kun for produkter, som er beregnet til EU- eller EFTA-markedet.

Når produktet er blevet lanceret på EU-markedet, mister UKCA-mærket sin gyldighed.

UKCA-erklæringen gælder kun for det britiske marked (England, Wales og Skotland) og kun for produkter, som er beregnet til det britiske marked.

Når produktet er blevet lanceret på det britiske marked, mister CE-mærket sin gyldighed.

FEIN erklærer som eneansvarlig, at dette produkt er i overensstemmelse med de relevante bestemmelser, der er anført på de sidste sider i denne brugsanvisning.

Tekniske bilag hos:

C. & E. Fein GmbH, 73529 Schwäbisch Gmünd, Germany

Transport

De anbefalede lithium-ion-akkuer overholder bestemmelserne om farligt gods. Akkuerne kan transporteres af brugeren på offentlig vej uden yderligere pålæg.

Ved forsendelse gennem tredjemand (f.eks.: lufttransport eller spedition) skal særlige krav vedr. emballage og mærkning overholdes. Her skal man kontakte en faregodseksper, før forsendelsesstykket forberedes.

Send kun akkuer, hvis huset er ubeskadiget. Tilklæb åbne kontakter, og indpak akkuen på en sådan måde, at den ikke kan bevæge sig i emballagen. Følg venligst også eventuelle, videreførende, nationale forskrifter.

Bortskaffelse

Støvsuger, akkuer, tilbehør og emballage skal bortskaffes miljømæssigt korrekt, så de kan genvindes.



Smid ikke støvsuger og akkuer/batterier ud sammen med det almindelige husholdningsaffald!

Gælder kun i EU-lande:

Iht. det europæiske direktiv 2012/19/EU om affald fra elektrisk og elektronisk udstyr og de nationale bestemmelser, der er baseret herpå, skal kasserede støvsugere, og iht. det europæiske direktiv 2006/66/EF skal defekte eller opbrugte ak-

kuer/batterier indsamles separat og genbruges iht. gældende miljøforskrifter.

Ved forkert bortskaffelse kan elektrisk og elektronisk affald have skadelige virkninger på miljøet og menneskers sundhed på grund af den mulige tilstedeværelse af farlige stoffer.

Akkuer/batterier:

Li-Ion:

Vær opmærksom på anvisningerne i afsnittet "Transport" (se "Transport", Side 78).

Original driftsinstruks

Sikkerhetsanvisninger for sugere



Les alle sikkerhetsanvisningene og instruksene. Hvis ikke sikkerhetsanvisningene og instruksene tas til følge, kan det oppstå elektrisk støt, brann og/eller alvorlige personskader.

Ta godt vare på alle advarslene og informasjonen.

► **Sugeren er ikke beregnet brukt av barn og personer med reduserte fysiske eller sansemessige evner eller med manglende erfaring og kunnskap.** Ellers er det fare for feilbetjening og personskader.

► **Må plasseres utilgjengelig for barn.** På den måten unngår du at barn leker med sugeren.

► **Ikke sug opp støv fra bøketrær, eiketær eller asbest. Steinestøv må kun suges opp ved bruk av avsugssystemer som eksplisitt er godkjent for bruk med ASBS18-10AS av FEIN.** Disse stoffene betraktes som kreftfremkallende.

⚠ ADVARSEL **Bruk bare sugeren når du har fått tilstrekkelig informasjon om bruken av sugeren, om stoffene som skal suges opp og om trykkassering av disse stoffene.** Grundig instruksjon reduserer feilbetjening og personskader.

⚠ ADVARSEL **Sugeren egner seg til oppsuging av tørre stoffer og gjennom egnede forholdsregler også til oppsuging av væsker.** Inntrenging av væsker øker faren for elektrisk støt.

► **Ikke bruk sugeren til oppsuging av brennbare eller eksplosive stoffer, for eksempel bensin, olje, alkohol, løsemiddel. Ikke sug opp varmt, brennende eller eksplosivt støv. Ikke bruk sugeren i eksplosjonsfarlige rom.** Støv, damp eller væsker kan antennes eller eksplodere.

⚠ ADVARSEL **Slå straks av sugeren hvis det kommer ut skum eller**

vann, og tøm beholderen. Ellers kan sugeren bli skadet.

► **OBS! Sugeren må oppbevares innendørs.**

► **OBS! Rengjør flottøren regelmessig og kontroller om den er skadet.** Ellers kan sugeren fungere mindre effektivt.

► **Sørg for god ventilasjon på arbeidsplassen.**

► **Reparasjoner av sugeren må kun utføres av kvalifisert fagpersonale og kun med originale reservedeler.** På den måten opprettholdes sugerens sikkerhet.

⚠ ADVARSEL **Støvsugeren inneholder helsefarlig støv. Overlat tømme- og vedlikeholdsprosedyrer, inkludert fjerning av støvbeholderen, til fagfolk. Det er påkrevd med egnet verneutstyr. Ikke bruk støvsugeren uten at filtersystemet er komplett og satt inn på riktig måte.** Det kan være helsefarlig.

► **Kontroller før igangsetting av sugeslangen er i feilfri stand. La sugeslangen stå montert på sugeren slik at det ikke utilsiktet slippes ut støv.** Ellers kan du puste inn støv.

► **Ikke rengjør sugeren med direkte vannstråler.** Dersom det kommer vann inn i sugerverdelen, øker faren for elektrisk støt.

► **Batteriet må ikke åpnes.** Det er fare for kortslutning.

► **Det kan slippe ut damp ved skader på og ikke-forskriftsmessig bruk av batteriet. Batteriet kan brenne eller eksplodere.** Sørg for forsyning av friskluft, og oppsøk lege hvis du får besvær. Dampene kan irritere åndedretsorganene.

► **Ved feil bruk eller skadet batteri kan brennbar væske lekke ut av batteriet. Unngå kontakt med væsken. Ved tilfeldig kontakt må det skylles med vann. Hvis det kommer væske i øynene, må du i tillegg oppsøke en lege.** Batterivæske som renner ut kan føre til irritasjoner på huden eller forbrenninger.

► **Batteriet kan bli skadet av spisse gjenstander som spikre eller skrutrekkere eller på grunn av ytre påvirkning.** Resultat kan bli intern kortslutning, og det kan da komme røyk fra batteriet, eller batteriet kan ta fyr, eksplodere eller bli overopphetet.

► **Når batteriet ikke er i bruk, må det oppbevares i god avstand fra binders, mynter, nøkler, spikre, skruer eller andre mindre metallgjenstander, som kan lage en forbindelse mellom kontaktene.** En kortslutning mellom batterikontaktene kan føre til forbrenninger eller brann.

► **Bruk AMPShare-batteriet bare i produkter fra produsenten eller fra AMPShare-**

partnerne. Kun slik beskyttes batteriet mot farlig overbelastning.

- **Lad batteriene bare med ladere som anbefales av produsenten.** Det medfører brannfare hvis en lader som er egnet for en bestemt type batterier, brukes med andre batterier.



Beskytt batteriet mot varme, f.eks. også mot langvarig sollys og ild, skitt, vann og fuktighet. Det er fare for eksplosjon og kortslutning.



- **Du må ikke skru eller nagle fast noen skilt eller merker på sugeren.** Hvis isoleringen blir skadet, beskytter den ikke mot elektrisk støt. Bruk klistremerker i stedet.

Symboler

Symbolene nedenfor kan være av betydning for bruk av elektroverktøyet. Legg merke til symbolene og deres betydning. Riktig tolkning av symbolene hjelper deg å bruke støvsugeren på en bedre og sikrere måte.

Symboler og deres betydning



ADVARSEL! Les sikkerhetsanvisningene og instruksene. Hvis ikke sikkerhetsanvisningene og instruksene tas til følge, kan det oppstå elektrisk støt, brann og/eller alvorlige personskader.



ADVARSEL! Støvsugeren inneholder helsefarlig støv. Overlat tømme- og vedlikeholdsprosedyrer, inkludert fjerning av støvbeholderen, til fagfolk. Egnet verneutstyr er påkrevd. Ikke bruk sugeren uten at filtersystemet er komplett og satt inn på riktig måte. Det kan være helsefarlig.



Sugere i støvklasse L ifølge IEC/EN 60335-2-69 for **tørrsuging** av helseskadelig støv med grenseverdi for eksponering på $> 1 \text{ mg/m}^3$

Produktbeskrivelse og ytelsesspesifikasjoner

Se illustrasjonene i begynnelsen av bruksanvisningen.

Forskriftsmessig bruk

Sugeren er beregnet for oppsamling, oppsuging, fjerning og utskillelse av ikke-brennbart tørt støv, ikke-brennbare væsker og vann/luft-blanding.

Støvsugeren er kontrollert støvteknisk og er i samsvar med støvklasse L. Den er egnet for stor belastning ved kommersiell bruk, f.eks. i håndverk, industri og verksteder.

Sugere i støvklasse L i henhold til IEC/EN 60335-2-69 får kun brukes til suging av helseskadelig støv med grenseverdi for eksponering på $> 1 \text{ mg/m}^3$.

Bruk sugeren bare hvis du skjønner og kan bruke alle funksjonene eller har fått nødvendige anvisninger.

Med det poseløse filtersystemet trengs ikke støvposer. Skitten samles opp på innsiden av beholderen.

Illustrerte komponenter

Nummereringen av de illustrerte komponentene gjelder for bildet av sugeren på illustrasjonssidene.

- (1) Beholder
- (2) Lås for støvsugeroverdel
- (3) Av/på-knapp
- (4) Indikator for batteriladenivå
- (5) Støvsugeroverdel
- (6) Bærehåndtak
- (7) Feste for holder for sugeslange/gulvmunnstykke
- (8) Slangeholder
- (9) Feste for holder for sugerrør/fugemunnstykke
- (10) Knapp for åpning av batterirom
- (11) Deksel for batterirom
- (12) Sugeslange
- (13) Støvsugeradapter
- (14) Bøyd munnstykke
- (15) Fugemunnstykke
- (16) Gulvmunnstykke
- (17) Støvsugerrør
- (18) Batterirom
- (19) Batteri^{a)}
- (20) Batteriutløserknapp^{a)}
- (21) Holder for sugerrør og fugemunnstykke
- (22) Festeskruer for holder (23)
- (23) Holder for sugeslange og gulvmunnstykke
- (24) Trykknapp
- (25) Hjul
- (26) Hjulholder
- (27) Falskluftåpning
- (28) Filter
- (29) Flottør
- (30) Filterholder

(31) Holdestropp for sugeslange

a) **Illustrert eller beskrevet tilbehør inngår ikke i standard-leveransen. Det komplette tilbehøret finner du i vårt tilbehørsprogram.**

Tekniske data

Batteridrevet våt-/tørresuger		ASBS18-10AS
Artikkelnummer		9 260 ...
Spenning	V	18
Opptatt effekt	W	260
Kapslingsgrad		IPX4
Beholdervolum (brutto)	l	10
Nettovolum (væske)	l	6
Maks. vakuum ^{A)}		
– Støvsuger ^{B)}	hPa	90
– Turbin	hPa	115
Maks. gjennomstrømningsmengde ^{A)}		
– Støvsuger ^{B)}	l/s	24
	m ³ /h	86
– Turbin	l/s	34
	m ³ /h	122
Støvklasse		L
Vekt i samsvar med EPTA-Procedure 01:2014	kg	5,1–6,1 ^{C)}
Anbefalt omgivelsestemperatur ved lading	°C	0 ... +35
Tillatt omgivelsestemperatur under drift ^{D)} og ved lagring	°C	–20 ... +50
Anbefalte batterier (2–8 Ah)		GBA 18V... ProCORE18V...
Anbefalte ladere		GAL 18...
Brukstid per batterilading	min/Ah	4

A) Målt ved 20–25 °C med batteri **GBA 18V 8.0Ah**.

B) Målt med sugeslange **(12)** og bøyd munnstykke **(14)**

C) Avhengig av batteriet

D) Begrenset ytelse ved temperatur under 0 °C

Støy-/vibrasjonsinformasjon

Støyemisjon målt i henhold til **EN 60335-2-69**.

Vanlig A-lydtrykknivå for støvsugeren er **79** dB(A). Usikkerhet K = 2 dB. Støynivået kan overskride de angitte verdiene under arbeidet.

Bruk hørselvern!

Vibrasjon totalt a_h (vektorsum av tre retninger) og usikkerhet K fastsatt i henhold til **EN 60335-2-69**: $a_h < 2,5 \text{ m/s}^2$, $K = 1,5 \text{ m/s}^2$.

Montering

- **Ta ut batteriet før vedlikehold eller rengjøring av sugeren, før det skal foretas innstillinger på den, og før skifte av tilbehørsdeler og oppbevaring av sugeren.** Dermed hindrer du at sugeren kan startes utilsiktet.

Opplading av batteriet

- **Bruk bare laderne som er oppført i de tekniske spesifikasjonene.** Kun disse laderne

er tilpasset li-ion-batteriet som skal brukes i støvsugeren.

Merknad: I samsvar med internasjonale transportforskrifter blir litium-ion-batterier levert delvis ladet. For å sikre full effekt fra batteriet må du lade det helt opp før første gangs bruk.

- **Ikke fortsett å trykke på av/på-knappen etter automatisk utkobling av støvsugeren.** Batteriet kan skades.

En vesentlig kortere driftstid etter oppladingen er et tegn på at batteriet er oppbrukt og må skiftes ut.

Følg anvisningene om kassering.

Indikator for batterinivå

Når batteriet er satt inn, kan du se batteriets ladenivå **(4)** på indikatoren for batterinivå. Når det er tatt ut, ser du nivået på batteriet.



Indikator for batterinivå på sugeren

Etter at sugeren er slått på, lyser de fem grønne lysdiodene til indikatoren for batterinivå **(4)** etter

tur, stigende og synkende. Deretter viser lysdiødene batteriets (19) ladenivå.

Ladenivåindikator på batteriet

Hvis batteriet tas ut av sugeren, kan ladenivået vises av de grønne lysdiødene til ladenivåindikatoren på batteriet.

Trykk på knappen for ladenivåindikatoren  eller  for å se ladenivået.

Hvis ingen lysdiode lyser etter at knappen for ladenivåindikatoren er trykket inn, er batteriet defekt og må skiftes ut.

Batteritype GBA 18V...



Lysdioder	Kapasitet
Kontinuerlig lys 3x grønt	60–100 %
Kontinuerlig lys 2x grønt	30–60 %
Kontinuerlig lys 1x grønt	5–30 %
Blinker 1x grønt	0–5 %

Batteritype ProCORE18V...



Lysdioder	Kapasitet
Kontinuerlig lys 5x grønt	80–100 %
Kontinuerlig lys 4x grønt	60–80 %
Kontinuerlig lys 3x grønt	40–60 %
Kontinuerlig lys 2x grønt	20–40 %
Kontinuerlig lys 1x grønt	5–20 %
Blinker 1x grønt	0–5 %

Sette inn og ta ut batteriet (se bilde A1–A2)

► Bruk ikke makt når du setter inn batteriet.

Batteriet er konstruert slik at det bare kan settes inn i produktet i riktig stilling.

- Pass på at det alltid er tørt og rent i batteriholderen og -rommet, slik at du kan jobbe effektivt og sikkert.
- Trykk på utløserknappen (10) for å åpne dekselet til batterirommet (11).
- Skyv batteriet (19) inn i batterirommet (18) til det høres at det festes.
- For å ta ut batteriet (19) trykker du på utløserknappen (20) på batteriet og trekker det ut av batterirommet (18).
- Lukk dekselet til batterirommet (11).

Montere holderen for støvsugertilbehør (se bilde B)

- Skyv holderen (21) for støvsugerrør og fugemunnstykke i festet for denne ovenfra (9) til den låses fast.
- Skyv holderen (23) for sugeslange og gulvmunnstykke inn i festet for denne ovenfra (7), og stram festeskruen (22).

Monter sugeslangen (se bilde C)

- Trykk sugeslangen (12) inn i slangefestet (8) helt til de to trykknappene (24) til sugeslangen festes.

Merknad: Under suging oppstår det en elektrostatisk opplading på grunn av friksjonen til støvet i sugeslangen og -tilbehøret. Denne kan brukeren merke i form av statisk elektrisitet (avhenger av forhold i omgivelsene, og varierer fra person til person).

Montere sugertilbehør

Sugeslangen (12) er utstyrt med et klipssystem som støvsugertilbehøret (støvsugeradapter (13), bøyd munnstykke (14)) kan festes med.

Montere støvsugeradapter eller bøyd munnstykke (se bilde D)

- Sett støvsugeradapteren (13) eller det bøyde munnstykket (14) på sugeslangen (12) til det høres at de to trykknappene (24) til sugeslangen går i inngrep.
- For å demontere trykker du inn de to trykknappene (24) og trekker delene fra hverandre.

Montere munnstykker og rør

- Sett støvsugerrørene (17) fast i hverandre og deretter fast på det bøyde (14) ved behov.
- Sett gulvmunnstykket (16) eller fugemunnstykket (15) fast på støvsugerrøret (17) eller det bøyde munnstykket (14).

Montere hjul (se bilde E)

Sett inn de 4 festestiftene til hjulene (25) i holderne til hjulene (26) til det høres at de låses på plass.

Det kan også brukes andre hjul i samsvar med standarden EN 12529 (diameter på festestift 11 mm).

► Kontroller at hjulbremsene fungerer før du bruker støvsugeren.

Bruk

► Ta ut batteriet før vedlikehold eller rengjøring av sugeren, før det skal foretas innstillinger på den, og før skifte av tilbehørsdeler og oppbevaring av sugeren.

Dermed hindrer du at sugeren kan startes utilsiktet.

- **Hold arbeidsområdet rent og ryddig, slik at ingen risikerer å snuble.**

Igangsetting

- **Støvsugeren må ikke brukes uten filter.**
- **Bruk bare et uskadet filter (ingen sprekker, ingen hull osv.). Skift ut filteret med én gang hvis det er skadet.**
- **Kontroller at filterenheten er festet ordentlig før suging.**
- **Kontroller at dekselet til batterirommet er ordentlig lukket før du bruker sugeren.**
- **Gjør deg kjent med gjeldende forskrifter/lover for håndtering av helseskadelig støv i landet ditt.**

Sugeren må ikke brukes i eksplosjonsfarlige rom. For optimal sugeseffekt må du alltid rulle hele sugeslangen (12) ut av sugeslangeholderen (23).

Slå på/av

For å **slå på** sugeren trykker du kort på av/på-knappen (3).

For å **slå av** sugeren trykker du på av/på-knappen (3) igjen.

Av sikkerhetsgrunner slås ikke sugeren på hvis av/på-knappen (3) trykkes i mer enn 5 sekunder.

Tørrsuging

Oppsamling av støv fra elektroverktøy under drift (se bilde F)

- **Luftutskiftingshastigheten (L) i rommet må være tilstrekkelig hvis utblåsingluftens føres tilbake til rommet. Følg gjeldende nasjonale forskrifter.**

- Monter støvsugeradapteren (13) eller det bøyde munnstykket (14) (se „Montere støvsugeradapter eller bøyde munnstykke (se bilde D)“, Side 82).
- Sett støvsugeradapteren (13) eller det bøyde munnstykket (14) i sugestussen til elektroverktøyet.

Bare hvis støvsugeradapteren (13) brukes:

Merk: Ved arbeid med elektroverktøy med liten lufttilførsel inn i sugeslangen (f.eks. stikksager, slipemaskiner osv.) må falskluftåpningen (27) til støvsugeradapteren (13) åpnes. Dermed forbedres ytelsen til både støvsugeren og elektroverktøyet. Drei ringen over falskluftåpningen (27) til maksimal åpning.

Våtsuging

- **Ikke bruk sugeren til oppsuging av brennbare eller eksplosive stoffer, for eksempel bensin, olje, alkohol, løsemiddel. Ikke sug opp varmt, brennende eller eksplosivt støv. Ikke bruk sugeren i eksplosjonsfarlige rom.** Støv, damp eller væsker kan antennes eller eksplodere.

Før våtsuging

- Tøm beholderen (1).
- Rengjør filteret (28), og sett det i sugeren igjen (se „Rengjøre/skifte filter (se bilde H1–H2)“, Side 84).

Sugeren er utstyrt med en flottør (29). Sugingen stoppes når maksimal påfyllingshøyde er nådd.

Etter våtsuging

- Tøm beholderen (1).
- Tøm vannet ut av filteret (28).

Etter våtsuging, for å unngå muggdannelse

- Ta av sugeroverdelen (5), og la den tørke godt.
- Ta ut filteret (28), og la også dette tørke godt (se „Rengjøre/skifte filter (se bilde H1–H2)“, Side 84).

Service og vedlikehold

Vedlikehold og rengjøring

- **Ta ut batteriet før vedlikehold eller rengjøring av sugeren, før det skal foretas innstillinger på den, og før skifte av tilbehørsdeler og oppbevaring av sugeren.** Dermed hindrer du at sugeren kan startes utilsiktet.

- **Sørg for at sugeren og ventilasjonsslisen alltid er rene, slik at du kan jobbe sikkert og effektivt.**

For vedlikehold utført av brukeren må støvsugeren demonteres, rengjøres og vedlikeholdes i den grad det er gjennomførbart uten at vedlikeholdspersonalet eller andre personer utsettes for fare. Før demontering bør støvsugeren rengjøres, slik at eventuelle farer forebygges. Rommet der støvsugeren demonteres, bør luftes godt. Bruk personlig verneutstyr under vedlikeholdsarbeidet. Rengjør vedlikeholdsområdet etter utført vedlikehold. Produsenten eller en person som har fått opplæring må foreta en støvteknisk kontroll minst en gang i året. Det må f.eks. kontrolleres om filteret er skadet, om støvsugeren er tett og om kontrollinnretningen fungerer. Støvsugere i klasse **L** som har stått eller blitt brukt i skitne omgivelser bør rengjøres utvendig, og i tillegg bør alle maskindelene rengjøres eller behandles med tetningsmidler. Ved vedlikeholds- og reparasjonsarbeider må alle tilsmussede deler som ikke kan rengjøres tilfredsstillende kastes. Slike deler må kastes i ugjenomtregelige poser og i samsvar med bestemmelsene for håndtering av slikt avfall.

- Rengjør huset til støvsugeren nå og da med en fuktig klut.
- Rengjør skitne ladekontakter med en tørr klut.

Rengjøre beholderen (se bilde G1–G2)

For å opprettholde optimal sugeeffekt må du alltid rengjøre beholderen **(1)** etter bruk.

- Åpne låseanordningene **(2)**, og ta av sugeroverdelen **(5)**.
- Rist beholderen **(1)** tom over en egnet avfallsbeholder.
- Rengjør beholderen med en fuktig klut hvis det er nødvendig.
Rengjør filteret om nødvendig (se „Rengjøre/skifte filter (se bilde H1–H2)”, Side 84).
- Sett på støvsugeroverdelen **(5)** igjen, og lukk låseanordningene **(2)**.

Rengjøre/skifte filter (se bilde H1–H2)

Sugeeffekten avhenger av filtertilstanden. Rengjør derfor filteret jevnlig.

Skift ut filteret umiddelbart hvis det er skadet.

- Åpne låseanordningene **(2)**, og ta av støvsugeroverdelen **(5)**.
- Drei filteret **(28)** i dreieretningen  til det stopper, og ta det fra filterholderen **(30)**.
- Tørrt filter:
Bank filteret **(28)** rent over en egnet avfallsbeholder. Pass på at ikke lamellene til filteret skades.
For å oppnå maksimal sugekraft rengjør du lamellene til filteret med en myk børste.
Eller
Vått filter:
Skyll filteret **(28)** under rennende vann, og la det tørke godt.
Eller
Skift ut filteret **(28)** hvis det er skadet.
- Sett filteret **(28)** over filterholderen **(30)**, og drei det i dreieretningen  til det stopper.
- Sett på støvsugeroverdelen **(5)** igjen, og lukk låseanordningene **(2)**.
Kontroller at låseanordningene låses.

Feil

Kontroller hvis sugeeffekten ikke er tilstrekkelig:

- Er beholderen **(1)** full?
>(se „Rengjøre beholderen (se bilde G1–G2)”, Side 84).
- Er filteret **(28)** fullt av støv?
>(se „Rengjøre/skifte filter (se bilde H1–H2)”, Side 84).
- Må batteriet lades?
>(se „Opplading av batteriet”, Side 81).

Jevnlig tømning av beholderen **(1)** og rengjøring av filteret **(28)** sikrer optimal sugeeffekt.

Lever støvsugeren til kundeservice hvis sugeeffekten ikke oppnås etter dette.

Oppbevaring (se bilde I)

- Sett støvsugerrørene **(17)** i holderne **(21)**.

- Sett fugemunnstykket **(15)** i et støvsugerrør **(17)**.
- Sett gulvmunnstykket **(16)** i holderen **(23)**.
- Vikle sugeslangen **(12)** rundt holderen **(23)** fra undersiden, og fest holdestroppen **(31)**.
- Bær støvsugeren bare med håndtaket **(6)** eller bæreselen (hvis tilgjengelig).
- Sett støvsugeren i et tørt rom, og sørg for at den ikke kan brukes av uvedkommende.

Velge tilbehør

Bruk bare originalt FEIN tilbehør. Tilbehøret må være beregnet for en respektive typen elektroverktøy.

Vedlikehold og kundeservice

Overlat alle reparasjoner, alt vedlikehold og alle kontroller av elektroverktøy til godkjente elektrikere, ettersom ikke-forskriftsmessig reparasjon kan føre til stor fare for brukeren.

Under ekstreme bruksforhold kan det samle seg ledende støv inne i elektroverktøy ved bearbeiding av metaller. Rengjør innsiden av elektroverktøyet hyppig med tørr trykkluft uten olje gjennom ventilasjonsåpningene.

Ved bearbeiding av gipsholdige materialer kan det samle seg støv inne i elektroverktøyet og på koblingselementet, og i kombinasjon med luftfuktighet kan dette bli hardt. Det kan føre til problemer med koblingsmekanismen. Rengjør innsiden av elektroverktøyet hyppig med tørr trykkluft uten olje gjennom ventilasjonsåpningene. Rengjør også koblingselementet hyppig på samme måte.

Produkter som har vært i kontakt med asbest skal ikke leveres til reparasjon. Kast produkter som er kontaminert med asbest i samsvar med forskriftene som gjelder i landet med hensyn til håndtering av asbestholdig avfall.

Kontakt FEINs kundeservice ved behov for reparasjon på FEIN elektroverktøy og -tilbehør. Du finner adressen på www.fein.com.

Skift ut klistremerker og advarsler på elektroverktøyet når disse blir slitt.

Du finner gjeldende utgave av reservedelslisten for dette elektroverktøyet på www.fein.com.

Bruk bare originale reservedeler.

Garanti

Produktet er dekket av garanti ifølge lovbestemmelsene i landet der det ble solgt. I tillegg gir FEIN en garanti i samsvar med FEINs produsentgarantierklæring.

Det kan hende at ditt elektroverktøy ble levert med bare en del av tilbehøret som er beskrevet eller avbildet i denne bruksanvisningen.

Samsvarserklæring

CE-erklæringen gjelder bare for land i EU og EFTA (European Free Trade Association) og bare for produkter som er beregnet for EU-eller EFTA-markedet.

UKCA-merkets gyldighet opphører ved markedsføring av produktet på EU-markedet.

UKCA-erklæringen gjelder bare for det britiske markedet (England, Wales og Skottland) og bare for produkter som er beregnet for det britiske markedet.

CE-merkets gyldighet opphører ved markedsføring av produktet på det britiske markedet.

FEIN erklærer under eneansvar at dette produktet er i samsvar med de relevante bestemmelsene som er angitt på de siste sidene av denne bruksanvisningen.

Teknisk dokumentasjon:

C. & E. Fein GmbH, 73529 Schwäbisch Gmünd, Germany

Transport

De anbefalte li-ion-batteriene underligger kravene for farlig gods. Batteriene kan transporteres på veier av brukeren uten ytterligere krav.

Ved forsendelse gjennom tredje personer (f.eks.: lufttransport eller spedisjon) må det oppfylles spesielle krav til emballasje og merking. Du må konsultere en ekspert for farlig gods ved forberedelse av forsendelsen.

Send batterier kun hvis huset ikke er skadet. Lim igjen de åpne kontaktene og pakk batteriet slik at det ikke beveger seg i emballasjen. Ta også hensyn til videreførende nasjonale forskrifter.

Deponering

Sugeren, batterier, tilbehør og emballasje må leveres inn til miljøvennlig gjenvinning.



Sugeren og batterier må ikke kastes som vanlig husholdningsavfall!

Bare for land i EU:

Ifølge det europeiske direktivet 2012/19/EU om brukt elektrisk og elektronisk utstyr og gjennomføringen av dette i nasjonalt lovverk må sugere som ikke lenger kan brukes, og ifølge det europeiske direktivet 2006/66/EC må defekte eller brukte oppladbare batterier/engangs-batterier, sorteres og gjenvinnes på en miljøvennlig måte.

Ikke-forskriftsmessig håndtering av elektrisk og elektronisk avfall kan føre til miljø- og helseskader på grunn av eventuelle farlige stoffer.

(Oppladbare) batterier:

Li-ion:

Se informasjonen i avsnittet Transport (se „Transport“, Side 85).

Bruksanvisning i original

Säkerhetsanvisning för sugare



Läs igenom alla säkerhetsanvisningar och instruktioner. Fel som uppstår till följd av att säkerhetsinstruktionerna och anvisningarna inte följts kan orsaka elstöt, brand och/eller allvarliga personskador.

Förvara alla varningar och anvisningar för framtida bruk.

► **Denna sugare är inte avsedd för användning av barn eller personer med begränsad fysisk, sensorisk eller mental förmåga eller med bristande kunskap och erfarenhet.** I annat fall föreligger fara för felanvändning och skador.

► **Håll barn under uppsikt.** På så sätt säkerställs att barn inte leker med dammsugaren.

► **Sug inte upp bok- eller ekträstoff eller asbest. Stendamm får endast sugas upp i utsugsanordningar som uttryckligen är godkända för användning med ASBS18-10AS av FEIN.** Dessa ämnen räknas som cancerframkallande.

⚠ VARNING Använd endast sugen om du har fått tillräckliga informationer om användningen av sugen, de ämnen som skall sugas och hur du avfallshanterar dem på ett säkert sätt. En noggrann instruktion reducerar felaktig hantering och skador.

⚠ VARNING Sugan är lämplig för att suga torra ämnen och, efter att lämpliga åtgärder har vidtagits, kan den även användas för att suga vätskor. Inträngande vätskor ökar risken för en elektrisk stöt.

► **Sug inga brännbara eller explosiva vätskor, såsom till exempel bensin, olja, alkohol, lösningsmedel. Sug inget hett, brinnande eller explosivt damm. Använd inte sugen i explosionsfarliga lokaler.** Stoff, ångor eller vätskor kan antändas eller explodera.

⚠ VARNING Stäng omedelbart av sugen så snart skum eller vatten

tränger ut och töm behållaren. Sugan kan annars skadas.

- **OBSERVERA! Sugan får endast förvaras inomhus.**
- **OBSERVERA! Rengör flottören regelbundet och kontrollera om den är skadad.** Funktionen kan annars påverkas.
- **Se till att det finns god ventilation på arbetsplatsen.**
- **Låt endast kvalificerad fackpersonal reparera den och endast med originalreservdelar.** Detta garanterar att sugens säkerhet bibehålls.

⚠ VARNING Dammsugaren innehåller hälsovådligt stoft. Låt endast fackfolk tömma och underhålla dammsugaren, inklusive hantera stoftbehållarna. En lämplig skyddsutrustning krävs. Använd inte dammsugaren utan komplett och korrekt monterat filtersystem. I annat fall sätter du din hälsa i fara.

► **Kontrollera innan idrifttagningen att sugslangen är i ett felfritt skick. Lämna i det sammanhanget sugslangen monterad i sugen så att det inte oavsiktligt tränger ut stoft.** I annat fall kan du andas in stoft.

► **Rengör inte sugen med en direkt riktad vattenstråle.** Inträngande vatten i sugens överdel ökar risken för en elektrisk stöt.

► **Öppna inte batteriet.** Detta kan leda till kortslutning.

► **Vid skador och felaktig användning av batteriet kan ångor träda ut. Batteriet kan börja brinna eller explodera.** Tillför friskluft och kontakta läkare vid besvär. Ångorna kan leda till irritation i andningsvägarna.

► **Om batteriet används på fel sätt, eller är skadat, finns det risk för att brännbar vätska rinner ur batteriet. Undvik kontakt med vätskan. Vid oavsiktlig kontakt spola med vatten. Om vätska kommer i kontakt med ögonen, uppsök dessutom läkare.** Batterivätskan kan medföra hudirritation och brännskada.

► **Batteriet kan skadas av vassa föremål som t.ex. spikar eller skruvmejslar eller på grund av yttre påverkan.** En intern kortslutning kan uppstå och rök, explosion eller överhettning kan förekomma hos batteriet.

► **Håll gem, mynt, nycklar, spikar, skruvar och andra små metallföremål på avstånd från det ej använda batteriet för att undvika en bygling av kontakterna.** En kortslutning av batteriets kontakter kan leda till brännskador eller brand.

► **Använd endast AMPShare-batteriet i produkten från tillverkaren eller**

AMPShare-partnern. Detta skyddar batteriet mot farlig överbelastning.

- **Ladda batterierna endast i de laddare som tillverkaren rekommenderat.** Om en laddare som är avsedd för en viss typ av batterier används för andra batterityper finns risk för brand.



Skydda batteriet mot hög värme som t. ex. längre solbestrålning, eld, smuts, vatten och fukt.



Explosions- och kortslutningsrisk.

- **Skyltar och symboler får inte skruvas eller nitas fast på dammsugaren.** Om isoleringen skadas skyddar den inte mot elektriska stötar. Använd självhäftande etiketter istället.

Symboler

Nedanstående symboler kan vara av betydelse för användningen av din sug. Lägg på minne symbolerna och deras betydelse. Rätt tolkning av symbolerna hjälper dig att använda sugen bättre och säkrare.

Symboler och deras betydelse



WARNING! Läs igenom alla säkerhetsanvisningar och instruktioner. Fel som uppstår till följd av att säkerhetsinstruktionerna och anvisningarna inte följts kan orsaka elstöt, brand och/eller allvarliga personskador.



WARNING! Dammsugaren innehåller hälsovådligt damm. Låt endast fackpersonal tömma och underhålla dammsugaren, inklusive hantera dammbehållarna. En lämplig skyddsutrustning krävs. Använd inte dammsugaren utan komplett och korrekt monterat filtersystem. I annat fall sätter du din hälsa i fara.



Dammsugare i dammklass L enligt IEC/EN 60335-2-69 för **torrdammsugning** av hälsovådligt damm med ett exponeringsgränsvärde på $> 1 \text{ mg/m}^3$

Produkt- och prestandabeskrivning

Beakta bilden i den främre delen av bruksanvisningen.

Ändamålsenlig användning

Dammsugaren är avsedd för att fatta tag i, suga upp, transportera och frångilja ej brännbart torrt damm, ej brännbara vätskor och vatten luftblandning. Dammsugaren är stofttekniskt provad och uppfyller stoftklass L. Den uppfyller de högre krav som ställs för yrkesmässig användning inom t.ex. hantverk, industri och verkstäder.

Dammsugare i dammklass L enligt IEC/EN 60335-2-69 får endast användas för utsug av hälsovådligt damm med ett exponeringsgränsvärde på $> 1 \text{ mg/m}^3$.

Använd endast sugen om du kan bedöma och genomföra alla funktioner eller om du fått motsvarande anvisningar.

Det påslösa filtersystemet gör att man slipper använda dammpåsar. Smutsen samlas på behållarens innervägg.

Illustrerade komponenter

Numreringen av komponenterna hänvisar till illustrationen av dammsugaren på grafiksidan.

- (1) Behållare
- (2) Förslutning för dammsugarens överdel
- (3) På-/av-knapp
- (4) Indikering batteristatus
- (5) Dammsugarens överdel
- (6) Bärhandtag
- (7) Fäste för sugslang-/golvmunstycke-hållare
- (8) Slangfäste
- (9) Fäste för rör-/fogmunstycke-hållare
- (10) Upplåsningsknapp batterifack
- (11) Batterifackets lock
- (12) Dammsugar slang
- (13) Utsugsadapter
- (14) Böjt munstycke
- (15) Fogmunstycke
- (16) Golvmunstycke
- (17) Dammsugarrör
- (18) Batterischakt
- (19) Batteri^{a)}
- (20) Batteri-upplåsningsknapp^{a)}
- (21) Hållare för rör och fogmunstycke
- (22) Fästskruv för hållare (23)
- (23) Hållare för dammsugar slang och golvmunstycke
- (24) Tryckknapp
- (25) Hjul
- (26) Hjulfäste
- (27) Falskluftöppning
- (28) Filter

- (29) Flottör
(30) Filterhållare

(31) Sugslangens hållarögla

- a) I bruksanvisningen avbildat och beskrivet tillbehör ingår inte i standardleveransen. I vårt tillbehörsprogram beskrivs allt tillbehör som finns.

Tekniska data

Sladdlös våt-/torrdammsugare		ASBS18-10AS
Artikelnummer		9 260 ...
Spänning	V	18
Nominell ingångseffekt	W	260
Skyddsklass		IPX4
Behållarvolym (brutto)	l	10
Nettovolym (vätska)	l	6
max. undertryck ^{A)}		
– Dammsugare ^{B)}	hPa	90
– Turbin	hPa	115
Max. genomflödesmängd ^{A)}		
– Dammsugare ^{B)}	l/s	24
	m ³ /h	86
– Turbin	l/s	34
	m ³ /h	122
Dammklass		L
Vikt enligt EPTA-Procedure 01:2014	kg	5,1–6,1 ^{C)}
Rekommenderad omgivningstemperatur vid laddning	°C	0 ... +35
Tillåten omgivningstemperatur vid drift ^{D)} och vid lagring	°C	–20 ... +50
Rekommenderade batterier (2–8 Ah)		GBA 18V... ProCORE18V...
Rekommenderade laddare		GAL 18...
Drifttid per batteriladdning	min/Ah	4

A) Uppmätt vid 20–25 °C med batteri **GBA 18V 8.0Ah**.

B) Uppmätt med sugslang (12) och böjt munstycke (14)

C) Beroende på använt batteri

D) Begränsad effekt vid temperaturer <0 °C

Buller-/vibrationsdata

Bullernivåvärde beräknat enligt **EN 60335-2-69**.

Den A-viktade bullernivån för dammsugaren är typiskt **79 dB(A)**. Osäkerhet K = 2 dB. Bullernivån vid arbetet kan överskrida angivna värden. **Bär hörselskydd!**

Totala vibrationsvärden a_h (vektorsumma för tre riktningar) och osäkerhet K beräknad enligt **EN 60335-2-69**:

$a_h < 2,5 \text{ m/s}^2$, $K = 1,5 \text{ m/s}^2$.

Montage

- **Ta bort batteriet innan du utför underhåll på sugen eller rengör den, utför inställningar, byter tillbehör eller förvarar den.** Denna skyddsåtgärd förhindrar oavsiktlig start av dammsugaren.

Batteriets laddning

- **Använd endast de laddare som anges i tekniska data.** Endast dessa laddare är anpassade till det litiumjon-batteri som används på din sug.

Observera: litiumjonbatterier levereras delvis laddade enligt internationella transportföreskrifter. För full effekt ska batteriet laddas helt innan första användningen.

- **Undvik att trycka på på-/av-knappen efter en automatisk avstängning av dammsugare.** Batteriet kan skadas.

Är brukstiden efter uppladdning onormalt kort tyder det på att batterierna är förbrukade och måste bytas mot nya.

Beakta anvisningarna för avfallshantering.

Batteristatusindikator



När batteriet är isatt kan du se batteriets laddningsnivå på batteristatusindikatorn (4) på dammsugaren, när batteriet tagits ut kan du se det på själva batteriet.

Batteristatusindikator på dammsugaren

Efter att dammsugaren satts på tänds fem gröna LED-lampor på batteristatusindikatorn (4) enskilt stigande och fallande. Därefter visar LED:erna batteriets (19) laddningsstatus.

Batteristatusindikator på batteriet

Om batteriet tas ut ur dammsugaren kan laddningsnivån visas via de gröna LED-lamporna på batteriet.

Tryck på knappen för indikering av batteristatus  eller  för att visa batteriets laddningsnivå.

Om ingen LED-lampa lyser efter ett tryck på knappen för batteristatus är batteriet defekt och måste bytas ut.

Batterityp GBA 18V...



LED	Kapacitet
Fast ljus 3x grönt	60–100 %
Fast ljus 2x grönt	30–60 %
Fast ljus 1x grönt	5–30 %
Blinkande ljus 1x grön	0–5 %

Batterityp ProCORE18V...



LED	Kapacitet
Fast ljus 5x grönt	80–100 %
Fast ljus 4x grönt	60–80 %
Fast ljus 3x grönt	40–60 %
Fast ljus 2x grönt	20–40 %
Fast ljus 1x grönt	5–20 %
Blinkande ljus 1x grön	0–5 %

Sätta in och ta ut batteriet (se bild A1–A2)

- ▶ **Använd inte våld när du sätter in batteriet.** Batteriet är konstruerat så att det bara kan sättas in i produkten i korrekt position.
- ▶ Håll batterifacket och batterischaktet rena och torra för bra och säkert arbete.
- Tryck på upplåsningsknappen (10) för att öppna batterifackets lock (11).
- Skjut in batteriet (19) i batterischaktet (18) tills det klickar fast hörbart.

- För att ta ut batteriet (19), tryck på upplåsningsknappen (20) på batteriet och dra ut det ur batterischaktet (18).
- Stäng batterirackets lock (11).

Montera hållare för sugtillbehör (se bild B)

- Skjut hållaren (21) för sugrör och fogmunstycke med kraft uppifrån i avsedd hållare (9), tills den klickar fast.
- Skjut hållaren (23) för sugslangen och golvmunstycket uppifrån i avsedd hållare (7) och dra åt fästskruven (22).

Montera sugslang (se bild C)

- Sätt in sugslangen (12) i slanghållaren (8) tills de båda tryckknapparna (24) på sugslangen snäpper fast.

Anmärkning: Vid dammsugning uppstår en elektrisk laddning genom friktion hos dammet i sugslangen och -tillbehöret, som användaren kan känna av i form av statisk urladdning (beroende på omgivningens påverkan och kroppslig uppfattning).

Montera sugtillbehör

Sugslangen (12) är utrustad med ett klämsystem med vilket sugtillbehöret (utsugsadapter (13), det böjda munstycket (14)) kan anslutas.

Montera utsugsadaptorn eller det böjda munstycket (se bild D)

- Sätt utsugsadaptorn (13) eller det böjda munstycket (14) på utsugsslangen (12), tills de båda knapparna (24) på utsugsslangen klickar fast hörbart.
- För att demontera trycker du tryckknapparna (24) inåt och drar komponenterna åt sidan.

Montera munstycken och rör

- Sätt vid behov in sugrören (17) i varandra och därefter fast på det böjda munstycket (14).
- Sätt in golvmunstycket (16) eller fogmunstycket (15) i sugröret (17) eller det böjda munstycket (14).

Montera rullar (se bild E)

Sätt de 4 fäststiften för rullarna (25) i rullarnas fästen (26) så att de snäpper fast hörbart.

Även andra rullar kan användas enligt standard EN 12529 (diameter fäststift 11 mm).

- ▶ **Kontrollera rullbromsarnas funktionsduglighet innan du använder dammsugaren.**

Drift

- ▶ **Ta bort batteriet innan du utför underhåll på sugen eller rengör den, utför inställningar, byter tillbehör eller förvarar**

den. Denna skyddsåtgärd förhindrar oavsiktlig start av dammsugaren.

- **Se till att arbetsområdet är rent och prydligt på grund av snubbelrisk.**

Driftstart

- **Dammsugaren får inte användas utan filter.**
- **Använd endast ett oskadat filter (inga revor, små hål etc.). Byt ut skadade filter omedelbart.**
- **Kontrollera innan sugningen att filtret är fast monterat.**
- **Innan dammsugning, se till att batterifackets lock är stängt.**
- **Informera dig om de gällande bestämmelserna/lagarna beträffande hanteringen av hälsovådligt stoft i ditt land.**

Sugen får generellt inte användas i utrymmen där det finns risk för explosioner.

För att garantera en optimal sugeffekt måste du alltid ta av dammsugarsslangen (12) helt och hållet från hållaren (23).

Slå på och stänga av

För att **slå på** dammsugaren, tryck kort på på-/av-knappen (3).

För att **stänga av** dammsugaren, tryck på på-/av-knappen (3) igen.

Av säkerhetsskäl slås dammsugaren inte på om på-/av-knappen (3) trycks in längre än 5 sek.

Torrsugning

Bortsugning av uppkommande damm från arbetande elverktyg (se bild F)

- **Det skall finnas ett tillräckligt luftväxlingsförhållande (L) i rummet när frånluften går tillbaka in i rummet. Beakta nationella föreskrifter.**
- Montera utsugsadaptern (13) eller det böjda munstycket (14) (se „Montera utsugsadaptern eller det böjda munstycket (se bild D)”, Sidan 89).
- Sätt in utsugsadaptern (13) eller det böjda munstycket (14) i elverktygets utsugsstuts.

Endast vid användning av utsugsadapter (13):

Anmärkning: Vid arbete med elverktyg vars lufttillförsel i sugslangen är låg (t.ex. sticksågar, slipar osv.) måste falskluftöppningen (27) på utsugsadaptern (13) öppnas. Därigenom förbättras utsugets och elverktygets totala effekt. För att göra detta vrids ringen ovanför falskluftöppningen (27), tills en maximal öppning uppstår.

Våtsugning

- **Sug inga brännbara eller explosiva vätskor, såsom till exempel bensin, olja, alkohol,**

lösningsmedel. Sug inget hett, brinnande eller explosivt damm. Använd inte sugen i explosionsfarliga lokaler. Stoft, ångor eller vätskor kan antändas eller explodera.

Innan våtsugning

- Töm behållaren (1).
- Rengör filtret (28) och sätt in det i dammsugaren igen (se „Rengör/byt filter (se bilder H1–H2)”, Sidan 91).

Dammsugaren är utrustad med en flottör (29). När den maximala nivån har uppnåtts stoppas dammsugningen.

Efter varje våtsugning

- Töm behållaren (1).
- Töm ut vattnet ur filtret (28).

Efter våtsugningen får att undvika mögelbildning

- Ta av sugöverdelen (5) och låt den torka väl.
- Ta ut filtret (28) och låt även detta torka väl (se „Rengör/byt filter (se bilder H1–H2)”, Sidan 91).

Underhåll och service

Underhåll och rengöring

- **Ta bort batteriet innan du utför underhåll på sugen eller rengör den, utför inställningar, byter tillbehör eller förvarar den.** Denna skyddsåtgärd förhindrar oavsiktlig start av dammsugaren.
- **Håll elverktyget och dess ventilationsöppningar rena för bra och säkert arbete.**

När dammsugaren ska underhållas av användaren så ska den demonteras, rengöras och underhållas i den utsträckning det är genomförbart, utan att framkalla fara för underhållspersonalen och andra personer. Innan demonteringen bör dammsugaren rengöras för att förebygga eventuella faror. Den lokal där dammsugaren demonteras måste ha god ventilation. Använd personlig skyddsutrustning medan du underhåller dammsugaren. Efter underhållet bör underhållsområdet rengöras. Minst en gång om året ska det göras en stoftteknisk kontroll av tillverkaren eller av en instruerad person. Kontrollera till exempel om filtret är skadat, dammsugaren är tät och om kontrollanordningen fungerar korrekt. Vid dammsugare i klass **L**, som befinner sig i en smutsig omgivning bör det yttre och alla maskindelar rengöras eller behandlas med tätningsmedel. Vid genomförandet av underhålls- och reparationsarbeten ska alla förorenade delar, som inte kan rengöras tillfredsställande, avfallshanteras. Sådana delar ska avfallshanteras i ogenomsläppliga påsar i

överensstämmelse med de gällande bestämmelserna för avfallshantering av sådant avfall.

- Rengör dammsugarens kåpa då och då med en fuktig trasa.
- Rengör smutsiga laddkontakter med en torr trasa.

Rengör behållaren (se bilder G1–G2)



Rengör behållaren (1) efter varje användning för att uppnå optimal effekt hos sugen.

- Öppna förslutningarna (2) och ta av sugöverdelen (5).
- Skaka behållaren (1) över lämplig avfallsbehållare.
- Rengör behållaren med en fuktig trasa vid behov.
- Rengör filtret vid behov (se „Rengör/byt filter (se bilder H1–H2)”, Sidan 91).
- Sätt på sugöverdelen (5) igen och stäng förslutningarna (2).

Rengör/byt filter (se bilder H1–H2)

Sugeffekten beror på filtrets skick. Rengör därför filtret regelbundet.

Byt ut ett skadat filter omedelbart.

- Öppna förslutningarna (2) och ta av sugöverdelen (5).
- Vrid filtret (28) till anslag i vridriktningen  och ta av det från filterhållaren (30).
- Torrt filter:
Knacka ur filtret (28) över en lämplig avfallsbehållare. Var försiktig så att du inte skadar lamellerna på filtret.
För att få maximal sugkraft borstar du av filtrets lameller med en mjuk borste.
- Våt filter:
Spola ur filtret (28) under rinnande vatten låt det sedan torka väl.
- Byt ut ett skadat filter (28).
- Sätt in filtret (28) över filterhållaren (30) och vrid det till anslag i rotationsriktning .
- Sätt på sugöverdelen (5) igen och stäng förslutningarna (2).
Se till att låsen hakar fast.

Störningar

Kontrollera följande vid otillräcklig sugeffekt:

- Är behållaren (1) full?
▷(se „Rengör behållaren (se bilder G1–G2)”, Sidan 91).
- Är filtret (28) igensatt med damm?
▷(se „Rengör/byt filter (se bilder H1–H2)”, Sidan 91).
- Är batteriets kapacitet för svag?
▷(se „Batteriets laddning”, Sidan 88).

Regelbunden tömning av behållaren (1) och rengöring av filtret (28) garanterar optimal sugeffekt.

Om sugeffekten därefter inte uppnås så ska dammsugaren skickas till kundtjänst.

Förvaring (se bild I)

- Sätt in sugrören (17) i hållarna (21).
- Sätt in fogmunstycket (15) i ett sugrör (17).
- Sätt in golvmunstycket (16) i hållaren (23).
- Linda sugslangen (12) underifrån runt hållaren (23) och fäst fliken (31).
- Bär endast dammsugaren i handtaget (6) eller i bärremmen (om sådan finns).
- Förvara dammsugaren i ett torrt rum och säkerställ att den inte kan användas av obefogade personer.

Tillbehör

Använd endast FEIN originaltillbehör. Tillbehöret måste vara avsett för denna typ av elverktyg.

Reparation och kundtjänst

Observera att elverktyg i allmänhet måste repareras, underhållas och kontrolleras av elektriker, eftersom felaktiga reparationer kan utgöra en allvarlig risk för användaren.

Vid extrema villkor kan damm med ledningsförmåga tränga in i elverktyget vid bearbetning av metaller. Blås regelbundet ut elverktygets insida med torr och oljefri tryckluft.

Vid bearbetning av material som innehåller gips kan damm samlas inuti elverktyget, sätta sig på kopplingen och härda på grund av luftfuktighet. Det kan leda till kopplingsmekanismen påverkas. Blås regelbundet ut elverktygets insida och kopplingen med torr och oljefri tryckluft genom ventilationsöppningarna.

Produkter som kommit i kontakt med asbest får inte lämnas in för reparation. Produkter som kontaminerats med asbest ska kasseras enligt nationella regler för asbesthaltigt avfall.

Kontakta din FEIN kundtjänst om du har elverktyg och tillbehör från FEIN som behöver repareras. Adresserna finns på

www.fein.com.

Byt ut etiketter och varningar på elverktyget om de är slitna.

Aktuell reservdelslista för detta elverktyg hittar du på nätet:

www.fein.com.

Använd endast originalreservdelar.

Garanti

Produktgarantin gäller enligt lagstadgade regler i landet där produkten sålts. Dessutom ger FEIN en garanti motsvarande FEIN tillverkargaranti.

I elverktygets leveransomfattning kanske bara en del av det tillbehör som beskrivs eller illustreras i denna bruksanvisning ingår.

Försäkran om överensstämmelse

CE-intyget gäller endast länder inom EU och EFTA (European Free Trade Association) och endast för produkter som är avsedda för EU- eller EFTA-marknaden.

När produkten introducerats på EU-marknaden upphör UKCA-märkningen att gälla.

UKCA-intyget gäller endast den brittiska marknaden (England, Wales och Skottland) och endast för produkter som är avsedda för den brittiska marknaden.

När produkten introducerats på den brittiska marknaden upphör CE-märkningen att gälla.

FEIN intygar under ensamt ansvar att denna produkt uppfyller kraven som är listade på de sista sidorna i denna bruksanvisning.

Teknisk dokumentation:

C. & E. Fein GmbH, 73529 Schwäbisch Gmünd, Germany

Transport

De rekommenderade lithiumjonbatterierna är underkastade kraven för farligt gods. Användaren kan utan ytterligare förpliktelser transportera batterierna på allmän väg.

Vid transport genom tredje person (t.ex. flygfrakt eller spedition) ska speciella villkor för förpackning och märkning beaktas. I detta fall en expert för farligt gods konsulteras vid förberedelse av transport.

Batterier får försändas endast om höljet är oskadat. Tejpa öppna kontakter och förpacka batteriet så att det inte kan röras i förpackningen. Beakta även tillämpliga nationella föreskrifter.

Avfallshantering

Dammsugare, batteri, tillbehör och förpackningar ska omhändertas på miljövänligt sätt för återvinning.



Släng inte dammsugaren eller batterierna i hushållsavfallet!

Endast för EU-länder:

Enligt det europeiska direktivet 2012/19/EU om avfall som utgörs av eller innehåller elektrisk och elektronisk utrustning och dess tillämpning i nationell rätt ska förbrukade dammsugare, och enligt det europeiska direktivet 2006/66/EG felaktiga eller förbrukade batterier, samlas in separat och tillföras en miljöanpassad avfallshantering.

Vid felaktig avfallshantering kan elektriska och elektroniska apparater orsaka skador på hälsa och miljö på grund av potentiellt farliga ämnen.

Sekundär-/primärbatterier:

Li-jon:

Beakta anvisningarna i avsnittet Transport (se „Transport“, Sidan 92).

Alkuperäiset ohjeet

Imuria koskevat turvallisuusohjeet



Lue kaikki turvallisuus- ja käyttöohjeet. Turvallisuus- ja käyttöohjeiden noudattamatta jättäminen voi johtaa sähköiskuun, tulipaloon ja/tai vakavaan loukkaantumiseen.

Säilytä kaikki turvallisuusohjeet ja ohjetiedot tulevaa käyttöä varten.

► **Tätä imuria ei ole tarkoitettu lasten eikä fyysisiltä, aistillisilta tai henkisiltä kyvyiltään rajoitteellisten tai puutteellisen kokemuksen tai tietämyksen omaavien henkilöiden käyttöön.** Muuten voi tapahtua käyttövirheitä ja tapaturmia.

► **Pidä lapsia silmällä.** Näin saat varmistettua, etteivät lapset leiki imurin kanssa.

► **Älä imuroi pyökki-, tammi- tai asbestipölyä.** Kivipölyä saa imuroida vain sellaisilla pölynpoistojärjestelmillä, jotka on nimenomaisesti tarkoitettu käytettäväksi työkalussa ASBS18-10AS, jota markkinoi FEIN. Nämä aineet katsotaan syöpää aiheuttaviksi.

⚠ **VAROITUS** Käytä imuria vain, kun olet saanut riittävän opastuksen imurin käytöstä, imuroitavista pölylaaduista ja jätteen turvallisesta hävittämisestä. Huolellinen käyttöopastus vähentää käyttövirheiden ja tapaturmien vaaraa.

⚠ **VAROITUS** Imuri soveltuu kuivan pölyn imurointiin ja asiaankuuluvilla toimenpiteillä myös nesteiden imurointiin. Nesteiden pääsy laitteeseen aiheuttaa sähköiskuvaaran.

► **Älä imuroi imurilla palonarkoja tai räjähdysherkkiä nesteitä (esimerkiksi bensiiniä, öljyä, spriitä tai liuottimia).** Älä imuroi kuumaa, palavaa tai räjähdysaltista pölyä. Älä käytä imuria räjähdysvaarallisissa tiloissa. Pöly, höyry tai nesteet saattavat syttyä palamaan tai räjähtää.

⚠ **VAROITUS** Sammuta imuri välittömästi, jos siitä valuu vaahtoa tai vettä, ja tyhjänsä säiliö. Muuten imuri voi vaurioitua.

► **HUOMIO!** Imuria saa säilyttää vain sisätiloissa.

► **HUOMIO!** Puhdista uimuri säännöllisin väliajoin ja tarkista se vaurioiden varalta. Muuten voi ilmetä toimintahäiriöitä.

► **Huolehdi työkohteen hyvästä tuuletuksesta.**

► **Anna imurin korjaustyö vain valtuutetun ammattilaisen tehtäväksi, joka käyttää alkuperäisiä varaosia.** Näin varmistat, että imuri säilyy turvallisena.

⚠ **VAROITUS** Imurissa on terveydelle vaarallista pölyä. Anna vain ammattilaisen suorittaa pölysäilön tyhjennys, huolto ja irrotus. Tähän tarvitaan asianmukainen suojarustus. Älä käytä imuria ilman täydellistä ja huolellisesti asennettua suodatinjärjestelmää. Muuten vaarannat oman terveytesi.

► **Tarkasta ennen käyttöönottoa imuletkun moitteeton kunto.** Jätä imuletku kiinni imuriin, jotta pölyä ei pääse vahingossa leviämään ympäristöön. Muutoin saatat hengittää pölyä.

► **Älä puhdista imuria vesisuihkulla.** Veden pääsy imurin yläosaan aiheuttaa sähköiskuvaaran.

► **Älä avaa akkua.** Oikosulkuvaara.

► **Akusta saattaa purkautua höyryä, jos akku vioittuu tai jos akkua käytetään epäasianmukaisesti.** Akku saattaa syttyä palamaan tai räjähtää. Järjestä tehokas ilmanvaihto ja käännä lääkärin puoleen, jos havaitset ärsytystä. Höyry voi ärsyttää hengitysteitä.

► **Virheellisen käytön tai vaurioituneen akun yhteydessä akusta saattaa vuotaa herkästi syttyvää nestettä.** Vältä koskettamasta nestettä. Jos nestettä pääsee vahingossa iholle, huuhtelee kosketuskohta vedellä. Jos nestettä pääsee silmiin, käännä lisäksi lääkärin puoleen. Akusta vuotava neste saattaa aiheuttaa ihon ärsytystä ja palovammoja.

► **Terävät esineet (esimerkiksi naulat ja ruuvit) tai kuoreen kohdistuvat iskut saattavat vaurioittaa akkua.** Tämä voi johtaa akun oikosulkuun, tulipaloon, savuamiseen, räjähtämiseen tai ylikuumentumiseen.

► **Varmista, ettei laitteesta irrotettu akku kosketa paperinliittimiä, kolikoita, avaimia, nautoja, ruuveja tai muita pieniä metalliesineitä, koska ne voivat oikosulkea akun koskettimet.** Akkukoskettimien välinen oikosulku saattaa johtaa palovammoihin ja tulipaloon.

- ▶ **Käytä AMPShare-akkua vain sen valmistajan tai AMPShare-yhteistyökumppanin tuotteissa.** Vain tällä tavalla saat estettyä akun vaarallisen ylikuormituksen.
 - ▶ **Lataa akut vain valmistajan suosittelemilla latauslaitteilla.** Latauslaite, joka soveltuu määrättyntyyppiselle akulle, saattaa muodostaa tulipalovaaran erilaista akkua ladattaessa.
- 

Suojaa akkua kuumuudelta, esimerkiksi pitkäaikaiselta auringonpaisteelta, tulelta, lialta, vedeltä ja kosteudelta. Räjähdyks- ja oikosulkuvaara.
- ▶ **Älä ruuvaa tai niittaa laitekilpiä/merkkejä imuriin.** Vaurioitunut eriste ei suojaa sähköiskulta. Siksi merkinnät kannattaa tehdä tarrakilvillä.

Symbolit

Seuraavat tunnusmerkit voivat olla tärkeitä käytäessäsi imuria. Opettele symbolit ja niiden merkitys. Symbolien oikea tulkinta auttaa sinua käyttämään imuria paremmin ja turvallisemmin.

Symbolit ja niiden merkitys



VAROITUS! Lue kaikki turvallisuus- ja käyttöohjeet. Turvallisuus- ja käyttöohjeiden noudattamatta jättäminen voi johtaa sähköiskuun, tulipaloon ja/tai vakaan loukkaantumiseen.



VAROITUS! Imurissa on terveydelle vaarallista pölyä. Anna vain ammattilaisen suorittaa pölysäilön tyhjennys, huolto ja irrotus. Tähän tarvitaan asianmukainen suojarustus. Älä käytä imuria ilman täydellistä ja huolellisesti asennettua suodatinjärjestelmää. Muuten vaarannat oman terveytesi.



Standardin IEC/EN 60335-2-69 mukaisen pölyluokan L pölynimuri, joka soveltuu sellaisten terveydelle vaarallisten pölylaatujen **kuivaimurointiin**, joiden työperäisen altistuksen raja-arvo on $> 1 \text{ mg/m}^3$

Tuotteen ja ominaisuuksien kuvaus

Huomioi käyttöohjeiden etuosan kuvat.

Määräyksenmukainen käyttö

Imuri on tarkoitettu palamattomien ja kuivien pölylaatujen, palamattomien nesteiden ja vesi-ilma-seosten imurointiin. Imuri on pölyteknisesti tes-

tattu ja se vastaa pölyluokkaa L. Se täyttää ammattikäytön asettamat korkeat vaatimukset (esimerkiksi rakennusalalla, teollisuudessa ja korjaamoissa).

Standardin IEC/EN 60335-2-69 mukaisen pölyluokan L imureita saa käyttää vain sellaisten terveydelle vaarallisten pölylaatujen imurointiin, joiden työperäisen altistuksen raja-arvo on $> 1 \text{ mg/m}^3$.

Käytä imuria vain, jos osaat käyttää sen kaikkia toimintoja oikein ja turvallisesti tai olet saanut sen käyttöön tarvittavan opastuksen.

Tämä suodatinjärjestelmä ei tarvitse pölypusseja. Pöly kerääntyy säiliön sisäseinämään.

Kuvatut osat

Kuvattujen osien numerointi viittaa piirrossivuilla oleviin imurikuviin.

- (1) Säiliö
- (2) Imurin yläosan salpa
- (3) Käynnistuspainike
- (4) Akun lataustilan näyttö
- (5) Imurin yläosa
- (6) Kantokahva
- (7) Imuletkun/lattiasuulakkeen pidikkeen kiinnitin
- (8) Letkun kiinnityskohta
- (9) Imuputken/rakosuulakkeen pidikkeen kiinnitin
- (10) Akkukotelon kannen vapautuspainike
- (11) Akkukotelon kansi
- (12) Imuletku
- (13) Imuadapteri
- (14) Käyräsuutin
- (15) Rakosuulake
- (16) Lattiasuulake
- (17) Imuputki
- (18) Akkuaukko
- (19) Akku^{a)}
- (20) Akun lukituksen avauspainike^{a)}
- (21) Imuputken ja rakosuulakkeen pidike
- (22) Pidikkeen (23) kiinnitysruuvi
- (23) Imuletkun ja lattiasuulakkeen pidike
- (24) Painike
- (25) Pyörä
- (26) Pyörän kiinnitin
- (27) Lisäilma-aukko
- (28) Suodatin
- (29) Uimuri
- (30) Suodattimen pidike

(31) Imuletkun pidinlenkki

a) **Kuvassa näkyvä tai tekstissä mainittu lisätarvike ei kuulu vakiovarustukseen. Koko tarvikevalikoiman voit katsoa tarvikeohjelmastamme.**

Tekniset tiedot**Akkukäyttöinen märkäkuivaimuri****ASBS18-10AS**

Tuotenumero		9 260 ...
Jännite	V	18
Nimellinen ottoteho	W	260
Suojausluokka		IPX4
Säiliön tilavuus (brutto)	l	10
Nettotilavuus (neste)	l	6
Maks. alipaine ^{A)}		
– Imuri ^{B)}	hPa	90
– Turbiini	hPa	115
Maks. virtaus ^{A)}		
– Imuri ^{B)}	l/s m ³ /h	24 86
– Turbiini	l/s m ³ /h	34 122
Pölyluokka		L
Paino EPTA-Procedure 01:2014 -ohjeiden mukaan	kg	5,1–6,1 ^{C)}
Suosittelun ympäristön lämpötila latauksen aikana	°C	0 ... +35
Sallittu ympäristön lämpötila käytössä ^{D)} ja säilytyksessä	°C	-20 ... +50
Suosittelut akut (2–8 Ah)		GBA 18V... ProCORE18V...
Suosittelut latauslaitteet		GAL 18...
Käyttöaika per akkulataus	min/Ah	4

A) Mitattu 20–25 °C:n lämpötilassa akun **GBA 18V 8.0Ah** kanssa.

B) Mitattu imuletkun **(12)** ja käyräsuuttimen **(14)** kanssa

C) riippuen käytetystä akusta

D) Rajoitettu teho, kun lämpötila on <0 °C.

Melu-/täriinätiedot

Melupäästöarvot on määritetty standardin **EN 60335-2-69** mukaan.

Tyypillinen imurin A-painotettu äänenpainetaso on **79 dB(A)**. Epävarmuus K = 2 dB. Melutaso saattaa töiden aikana ylittää ilmoitetut arvot.

Käytä kuulosuojaimia!

Täriinän kokonaisarvot a_n (kolmen suunnan vektorisumma) ja epävarmuus K on määritetty standardin **EN 60335-2-69** mukaan:

$a_n < 2,5 \text{ m/s}^2$, $K = 1,5 \text{ m/s}^2$.

Asennus

- **Irrota akku, ennen kuin alat tehdä imurin huolto- tai puhdistustöitä, suoritat laitesäätöjä, vaihdat tarvikkeosia tai viet imurin säilytykseen.** Tämä varotoimenpide estää imurin tahattoman käynnistymisen.

Akun lataus

- **Käytä vain teknisissä tiedoissa ilmoitettuja latauslaitteita.** Vain nämä latauslaitteet soveltuvat imurissa käytettävälle litiumioniakulle.

Huomautus: kansainvälisten kuljetusmääräysten mukaisesti Li-ion-akut toimitetaan osittain ladatuina. Akun täyden suorituskyvyn varmistamiseksi akku tulee ladata täyteen ennen ensikäyttöä.

- **Älä jatka käynnistyspainikkeen painamista imurin automaattisen sammutuksen jälkeen.** Akku saattaa vahingoittua.

Huomattavasti lyhentynyt käyntiaika latauksen jälkeen osoittaa, että akku on elinikänsä lopussa ja täytyy vaihtaa uuteen.

Huomioi hävitysohjeet.

Akun lataustilan näyttö

Kun akku on paikallaan, akun lataustilan voi katsoa imurissa olevasta akun lataustilan näytöstä **(4)**. Kun akku on irrotettu, lataustilan voi katsoa suoraan akusta.

Imurissa oleva akun lataustilan näyttö

Imurin käynnistyksen jälkeen akun lataustilan näytön (4) 5 vihreää LED-valoa syttyvät yksitellen edestakaisin. Tämän jälkeen LED-valot näyttävät akun (19) lataustilan.

Akun lataustilan näyttö akussa

Jos akku irrotetaan imurista, lataustilan voi tarkistaa akun lataustilan näytön vihreiden LED-valojen avulla.

Kun haluat nähdä lataustilan, paina lataustilan näytön painiketta  tai .

Jos lataustilan näytön painikkeen painaminen ei sytytä yhtään LED-valoa, akku on viallinen, ja se täytyy vaihtaa.

Akkutyyppi GBA 18V...



LED-valot	Kapasiteetti
3 vihreää valoa palaa jatkuvasti	60–100 %
2 vihreää valoa palaa jatkuvasti	30–60 %
1 vihreä valo palaa jatkuvasti	5–30 %
1 vihreä valo vilkkuu	0–5 %

Akkutyyppi ProCORE18V...



LED-valot	Kapasiteetti
5 vihreä valoa palaa jatkuvasti	80–100 %
4 vihreä valoa palaa jatkuvasti	60–80 %
3 vihreää valoa palaa jatkuvasti	40–60 %
2 vihreää valoa palaa jatkuvasti	20–40 %
1 vihreä valo palaa jatkuvasti	5–20 %
1 vihreä valo vilkkuu	0–5 %

Akun asennus ja irrotus (katso kuvat A1–A2)

- ▶ **Älä käytä voimaa akun asettamiseen.** Akku on muotoiltu niin, että se sopii tuotteeseen vain oikeassa asennossa.
- ▶ Pidä akkukotelo ja akkuaukko aina puhtaina ja kuivina, jotta voit työskennellä kunnolla ja turvallisesti.
- Paina vapautuspainiketta (10), kun haluat avata akkukotelon kannen (11).
- Asenna akku (19) akkuaukkoon (18) niin, että se lukittuu kuuluvasti paikalleen.

- Kun haluat irrottaa akun (19), paina vapautuspainiketta (20) ja vedä akku ulos akkuaukosta (18).

- Sulje akkukotelon kansi (11).

Imutarvikkeiden pidikkeiden asentaminen (katso kuva B)

- Työnnä imuputken ja rakosuulakkeen pidike (21) yläkautta sopivaan kiinnittimeen (9) niin, että se lukittuu paikalleen.
- Työnnä imuletkun ja lattiasuulakkeen pidike (23) yläkautta sopivaan kiinnittimeen (7) ja kiristä kiinnitysruuvi (22).

Imuletkun asennus (katso kuva C)

- Työnnä imuletku (12) letkun kiinnityskohtaan (8) niin, että imuletkun molemmat painonupit (24) lukittuvat paikalleen.

Huomautus: Muroinnin yhteydessä imuletkua ja -tarvikkeita vastaan hankautuva pöly varaa staattista sähköä, jonka purkautumisen voi tuntea lievinä sähköiskuina (riippuu ympäristöolosuhteista ja omasta herkkyydestä).

Imutarvikkeiden asentaminen

Imuletku (12) on varustettu kiinnitysjärjestelmällä, johon voi liittää imutarvikkeita (imuadapteri (13), käyräsuutin (14)).

Imuadapterin tai käyräsuuttimen asentaminen (katso kuva D)

- Asenna imuadapteri (13) tai käyräsuutin (14) imuletkuun (12) niin, että imuletkun molemmat painonupit (24) lukittuvat kuuluvasti.
- Paina irrotusta varten painikkeita (24) sisään-päin ja vedä osat erilleen.

Suulakkeiden ja putkien asentaminen

- Yhdistä tarpeen mukaan imuputket (17) toisiinsa ja työnnä putki sen jälkeen tukevasti kiinni käyräsuuttimeen (14).
- Kiinnitä lattiasuulake (16) tai rakosuulake (15) tukevasti imuputkeen (17) tai käyräsuuttimeen (14).

Pyörien asentaminen (katso kuva E)

Asenna pyörien (25) 4 kiinnitystappia pyörien kiinnittimiin (26) niin, että ne lukittuvat kuuluvasti paikoilleen.

Imurissa voi käyttää myös muunlaisia standardin EN 12529 (kiinnitystapin halkaisija 11 mm) mukaisia pyöriä.

- ▶ **Tarkasta pyöräjarrujen toimivuus ennen imurin käyttöä.**

Käyttö

- ▶ **Irrota akku, ennen kuin alat tehdä imurin huolto- tai puhdistustöitä, suorita laitesäätöjä, vaihdat tarvikkeosia tai viet imurin**

säilytykseen. Tämä varotoimenpide estää imurin tahattoman käynnistymisen.

- ▶ **Pidä työpiste siistinä ja hyvässä järjestyksessä kompastumisvaaran välttämiseksi.**

Käyttöönotto

- ▶ **Imuria ei saa käyttää ilman suodatinta.**
- ▶ **Käytä vain ehjää suodatinta (ei repeämiä, reikiä tai muita vaurioita). Vaihda vaurioitunut suodatin välittömästi.**
- ▶ **Varmista ennen imuroinnin aloittamista, että suodatinyksikkö on asennettu kunnolla paikalleen.**
- ▶ **Varmista ennen imurointia, että akkukotelon kansi on kiinni.**
- ▶ **Tutustu oman maasi voimassa oleviin määräyksiin/lakeihin, jotka koskevat terveydelle vaarallisen pölyn käsittelyä.**

Imuria ei saa missään tapauksessa käyttää räjähdysvaarallisissa tiloissa.

Imutehon optimoimiseksi imuletku (12) täytyy aina kelata kokonaan auki imuletkun pidikkeestä (23).

Käynnistys ja sammutus

Käynnistä imuri painamalla lyhyesti käynnistyspainiketta (3).

Sammuta imuri painamalla uudelleen käynnistyspainiketta (3).

Turvallisuussyistä imuri ei käynnisty, jos painat käynnistyspainiketta (3) yli 5 sekunnin ajan.

Kuivaimurointi

Suora imurointi toiminnassa olevalta sähkötyökalulta (katso kuva F)

- ▶ **Huoneessa on oltava riittävän tehokas ilmanvaihto (L), jos poistoilma johdetaan takaisin huoneeseen. Noudata vastaavia maakohtaisia määräyksiä.**

- Asenna imuadapteri (13) tai käyräsuutin (14) (katso "Imuadapterin tai käyräsuuttimen asentaminen (katso kuva D)", Sivü 96).
- Työnnä imuadapteri (13) tai käyräsuutin (14) sähkötyökalun pölynpoistoputkeen.

Vain käytettäessä imuadapteria (13):

Huomautus: jos käytät sellaisia sähkötyökaluja, joiden ilmansyöttö imuletkuun on heikkoa (esimerkiksi pistosahat, hiomakoneet, jne.), täytyy imuadapterin (13) lisäilma-aukko (27) avata. Tämä parantaa imurin ja sähkötyökalun yhteistehoa. Käännä sitä varten lisäilma-aukon (27) päällä olevaa rengasta, kunnes aukko on mahdollisimman suuri.

Märkäimurointi

- ▶ **Älä imuroi imurilla palonarkoja tai räjähdysherkkiä nesteitä (esimerkiksi bensiiniä, öljyä, spritiä tai liuottimia). Älä imuroi kuu-**

maa, palavaa tai räjähdysaltista pölyä. Älä käytä imuria räjähdysvaarallisissa tiloissa.

Pöly, höyry tai nesteet saattavat syttyä palaamaan tai räjähtää.

Ennen märkäimurointia

- Tyhjennä säiliö (1).
- Puhdista suodatin (28) ja asenna se takaisin imuriin (katso "Suodattimen puhdistaminen/vaihtaminen (katso kuvat H1–H2)", Sivü 98).

Imuri on varustettu uimurilla (29). Kun suurin sallittu täyttöaste on saavutettu, imuri sammuu.

Jokaisen märkäimurointikerran jälkeen

- Tyhjennä säiliö (1).
- Tyhjennä vesi suodattimesta (28).

Märkäimuroinnin jälkeen homeutumisen välttämiseksi

- Ota imurin yläosa (5) pois ja anna sen kuivua perusteellisesti.
- Ota suodatin (28) pois ja anna myös sen kuivua perusteellisesti (katso "Suodattimen puhdistaminen/vaihtaminen (katso kuvat H1–H2)", Sivü 98).

Hoito ja huolto

Huolto ja puhdistus

- ▶ **Irrota akku, ennen kuin alat tehdä imurin huolto- tai puhdistustöitä, suorita laitesäätöjä, vaihdat tarvikkeisia tai viet imurin säilytykseen.** Tämä varotoimenpide estää imurin tahattoman käynnistymisen.
- ▶ **Pidä imuri ja tuuletusaukot puhtaina luotettavan ja turvallisen työskentelyn varmistamiseksi.**

Kun käyttäjä huoltaa imurin, se on purettava, puhdistettava ja huollettava ohjeenmukaisesti aiheuttamatta vaaraa huoltohenkilöille ja sivullisille. Ennen purkamista imuri kannattaa puhdistaa mahdollisten vaarojen välttämiseksi. Imurin purkaminen tulee tehdä tehokkaasti tuuletetussa tilassa. Käytä huollon aikana suojavaatetusta. Huollon jälkeen huoltopiste tulee puhdistaa. Valmistajan tai koulutetun henkilön täytyy suorittaa vähintään kerran vuodessa pölytekninen tarkastus, jossa käydään läpi esim. suodattimen vauriot, imurin tiiviisy ja ohjausjärjestelmän toimivuus.

Likaisessa ympäristössä käytettyjen luokan L imuroiden ulkopinta sekä kaikki koneen osat tulee puhdistaa tai käsitellä tiivisteaineella. Huolto- ja korjaustöiden yhteydessä tulee hävittää kaikki liikkeeseen osat, joita ei voi puhdistaa kunnolla. Tällaiset osat tulee pakata tiiviisiin pusseihin ja hävittää kyseisen jätelaadun voimassaolevien hävitysmääräysten mukaan.

- Puhdista imurin runko kostealla liinalla säännöllisin väliajoin.

- Puhdista likaiset latauskoskettimet kuivalla liinalla.

Säiliön puhdistaminen (katso kuvat G1–G2)

Puhdista säiliö (1) jokaisen käyttökerran jälkeen, jotta imurin suorituskyky pysyy optimaalisena.

- Avaa salvat (2) ja ota imurin yläosa (5) pois.
- Ravistele säiliötä (1) sopivan jätteastian päällä.
- Tarvittaessa puhdista säiliö kostealla liinalla. Tarvittaessa puhdista suodatin (katso "Suodattimen puhdistaminen/vaihtaminen" (katso kuvat H1–H2)", Sivü 98).
- Asenna imurin yläosa (5) takaisin ja sulje salvat (2).

Suodattimen puhdistaminen/vaihtaminen (katso kuvat H1–H2)

Imuteho riippuu suodattimen kunnosta ja sen takia suodatin tulee puhdistaa säännöllisin väliajoin. Vaihda vaurioitunut suodatin välittömästi.

- Avaa salvat (2) ja ota imurin yläosa (5) pois.
- Käännä suodatinta (28) kiertosuunnassa 60° ääri- asentoon ja ota se pois suodattimen pidikkeestä (30).
- Kuiva suodatin: koputtele suodatin (28) puhtaaksi sopivan jätteastian päällä. Älä vaurioita suodattimen lamelleja. Jotta imuvoima pysyy tehokkaana, puhdista suodattimen lamellit pehmeällä harjalla. *tai* Märkä suodatin: huuhtelee suodatin (28) juoksevalla vedellä ja anna sen kuivua perusteellisesti. *tai* Vaihda vaurioitunut suodatin (28).
- Asenna suodatin (28) suodattimen pidikkeen (30) päälle ja käännä sitä kiertosuunnassa 60° ääri- asentoon.
- Asenna imurin yläosa (5) takaisin ja sulje salvat (2). Varmista, että salvat lukittuvat kunnolla.

Häiriöt

Jos imuteho on riittämätön, tarkista:

- Onko säiliö (1) täynnä? >(katso "Säiliön puhdistaminen (katso kuvat G1–G2)", Sivü 98).
- Onko suodatin (28) tukossa? >(katso "Suodattimen puhdistaminen/vaihtaminen (katso kuvat H1–H2)", Sivü 98).
- Onko akun kapasiteetti liian heikko? >(katso "Akun lataus", Sivü 95).

Imuvoima pysyy jatkuvasti tehokkaana, kun teet säiliön (1) tyhjennyksen ja suodattimen (28) puhdistuksen säännöllisin väliajoin.

Jos tämän jälkeen imuteho jää heikoksi, toimita imuri huoltoon.

Säilytys (katso kuva I)

- Kiinnitä imuputket (17) pidikkeisiin (21).
- Työnnä rakosuulake (15) imuputkeen (17).
- Työnnä lattiasuulake (16) pidikkeeseen (23).
- Kääri imuletku (12) alakautta pidikkeen (23) ympärille ja kiinnitä pidinlenkki (31).
- Kanna imuria vain kantokahvan (6) tai kanto- hinnan (mikäli kuuluu varustukseen) varassa.
- Vie imuri kuivaan säilytystilaan ja suoja se lu- vattomalta käytöltä.

Tarvikevalikoima

Käytä vain alkuperäisiä FEIN tarvikkeita. Tarvikkeen täytyy olla tarkoitettu kyseiselle sähkötyö- kalutyypille.

Huolto ja asiakaspalvelu

Huomaa, että vain valtuutetut sähköasentajat saavat korjata, huoltaa ja tarkastaa sähkötyöka- luja, koska huoltovirheet voivat aiheuttaa käyttö- jälle merkittäviä vaaroja.

Työstettäessä metallia erittäin vaativissa käyttö- olosuhteissa sähkötyökalun sisään saattaa kertyä sähköä johtavaa pölyä. Puhdista usein sähkötyö- kalun sisäosa tuuletusaukkojen kautta kuivalla ja öljyttömällä paineilmalla.

Kipsipitoisia materiaaleja työstettäessä sähkötyö- kalun sisään ja kytkinosan päälle voi kertyä pöly- kerros, joka kovettuu kosteuden vaikutuksesta. Tämä voi johtaa kytkentämekanismiin häiriöihin. Puhdista usein sähkötyökalun sisäosa tuuletus- aukkojen kautta ja kytkinosa kuivalla ja öljyttö- mällä paineilmalla.

Asbestin kanssa kosketuksiin joutuneita tuotteita ei saa lähettää korjattavaksi. Hävitä asbestipölyn likaamat tuotteet paikallisten asbestia sisältävien jätteiden hävittämistä koskevien määräysten mu- kaisesti.

Jos sinulla on korjausta vaativia FEIN sähkötyöka- luja tai lisätarvikkeita, ota yhteyttä FEIN asiakas- palveluun. Asiakaspalvelun osoitteen voit katsoa Internetistä verkko-osoitteesta

www.fein.com.

Korvaa sähkötyökalun tarrat ja varoitukset uu- sillilla, jos ne ovat vanhentuneet tai kuluneet käyt- tökelvottomiksi.

Tämän sähkötyökalun varaosaluettelon voit kat- soa Internetistä verkko-osoitteesta

www.fein.com.

Käytä vain alkuperäisiä varaosia.

Virhevastuu ja takuu

Tuotteen takuu on voimassa sen maan lakimää- räysten mukaan, jossa se saatetaan markkinoille. Tämän lisäksi FEIN antaa FEIN valmistajatakuun.

Sähkötyökalun vakiovarustus ei mahdollisesti si- sällä kaikkia näissä käyttöohjeissa kuvattuja lisä- tarvikkeita.

Vaatimustenmukaisuusvakuutus

CE-merkintä koskee vain Euroopan unionin ja EFTA:n (European Free Trade Association) maita ja vain EU- tai EFTA-markkinoille tarkoitettuja tuotteita.

Kun tuote on saatettu EU:n markkinoille, UKCA-merkki ei ole enää voimassa.

UKCA-merkintä koskee vain Ison-Britannian markkinoita (Englanti, Wales ja Skotlanti) ja vain Ison-Britannian markkinoille tarkoitettuja tuotteita.

Kun tuote on saatettu Ison-Britannian markkinoille, CE-merkki ei ole enää voimassa.

FEIN yhtiö vakuuttaa yksinomaisella vastuullaan, että tämä tuote on näiden käyttöohjeiden viimeisillä sivuilla ilmoitettujen määräysten mukainen.

Teknisten asiakirjojen säilytyspaikka:

C. & E. Fein GmbH, 73529 Schwäbisch Gmünd, Germany

Kuljetus

Suosittelut li-ion-akut ovat vaarallisia aineita koskevien lakimääräysten alaisia. Käyttäjä saa kuljettaa akkuja liikenteessä ilman erikoistoimenpiteitä.

Jos lähetys tehdään kolmansien osapuolten kautta (esim.: lentorahtina tai huolintaliikkeen välityksellä), tällöin on huomioitava pakkausta ja merkintää koskevat erikoisvaatimukset. Lähetystä varten tuote täytyy pakata vaarallisten aineiden asiantuntijan neuvojen mukaan.

Lähetä vain sellaisia akkuja, joiden kotelo on vaurioitumaton. Suojaa navat teipillä ja pakkaa akku niin, ettei se pääse liikkumaan pakkauksessa.

Huomioi myös mahdolliset tätä pidemmälle menevät maakohtaiset määräykset.

Hävitys

Imuri, akut, lisätarvikkeet ja pakkaukset tulee toimittaa ympäristöystävälliseen uusiokäyttöön.



Älä heitä imuria tai akkuja/paristoja talousjätteisiin!

Koskee vain EU-maita:

Sähkö- ja elektroniikkaromua koskevan EU-direktiivin 2012/19/EU ja sen kansalliseen lainsäädäntöön saattamisen mukaan käyttökelvottomat imurit sekä EU-direktiivin 2006/66/EY mukaan vialliset tai loppuun käytetyt akut/paristot on kerättävä erikseen ja toimitettava ympäristöystävälliseen kierrätykseen.

Jos käytöstä poistetut sähkö- ja elektroniikkalaitteet hävitetään epäasianmukaisesti, niiden mahdollisesti sisältämät vaaralliset aineet voivat aiheuttaa haittaa ympäristölle ja ihmisten terveydelle.

Akut/paristot:

Li-ion:

Noudata luvussa "Kuljetus" annettuja ohjeita (katso "Kuljetus", Sivu 99).

Orijinal işletme talimatı**Elektrikli süpürgeler için güvenlik talimatı**

Bütün güvenlik talimatını ve uyarıları okuyun. Güvenlik talimatlarına ve uyarılara uyulmadığı takdirde elektrik çarpmasına, yangına ve/veya ciddi yaralanmalara neden olunabilir.

Bütün uyarıları ve talimat hükümlerini ileride kullanmak üzere saklayın.

► **Bu elektrikli süpürge çocukların ve fiziksel, duyuşsal veya zihinsel yetenekleri sınırlı veya yeterli deneyim ve bilgisi olmayan kişilerin kullanması için tasarlanmamıştır.** Aksi takdirde hatalı kullanım ve yaralanma tehlikesi vardır.

► **Çocuklara göz kulak olun.** Bu yolla çocukların elektrikli süpürge ile oynamasını önlersiniz..

► **Kayın veya meşe ağacı tozlarını veya asbesti emdirmeyin. Taş tozlarını emme işlemi yalnızca ASBS18-10AS / FEIN tarafından kullanılması onaylanan toz emme sistemleriyle gerçekleştirilebilir.** Bu maddeler kanserojen kabul edilir.

UYARI Elektrikli süpürgeyi ancak, elektrikli süpürge için kullanımı, emilen malzeme ve tasfiye hakkında yeterli bilgiyi aldıktan sonra kullanın. Aletin kullanımı hakkında dikkatli bilgi edinme hatalı kullanma ve yaralanma riskini azaltır.

UYARI Bu elektrikli süpürge kuru maddelerin ve uygun önlemlerle sıvıların emilmesine uygundur. Aletin içine sıvı sızması elektrik çarpması tehlikesini artırır.

► **Bu elektrikli süpürge ile örneğin benzin, yağ, alkol, çözücü madde gibi yanıcı veya patlayıcı maddeleri emdirmeyin. Kızgın, yanıcı veya patlayıcı tozları emdirmeyin. Elektrikli süpürgeyi patlama olasılığı bulunan mekanlarda çalıştırmayın.** Tozlar,

buharlar veya sıvılar tutuşabilir veya patlayabilir.

UYARI Köpük veya su dışarı çıkacak olursa elektrikli süpürgeyi hemen kapatın ve hazneyi boşaltın. Aksi takdirde elektrikli süpürge hasar görebilir.

► **DİKKAT! Elektrikli süpürge sadece kapalı mekanlarda saklanabilir.**

► **DİKKAT! Şamandırayı düzenli aralıklarla temizleyin ve hasar olup olmadığını kontrol edin.** Aksi takdirde tam işlev sağlanamaz.

► **Çalışma yerinizin iyice havalandırılmasını sağlayın.**

► **Elektrikli süpürge sadece kalifiye uzman personel tarafından ve orijinal yedek parça kullanılarak onarılmasını sağlayın.** Bu şekilde elektrikli süpürge güvenliğini sağlarsınız.

UYARI Elektrikli süpürge sağlığa zararlı toz içerir. Boşaltma ve bakım işlerinin, toz haznesinin tasfiyesinin uzman personel tarafından yapılmasını sağlayın. Bu işler için uygun bir koruyucu donanım gereklidir. Filtre sistemi tam değilse ve dikkatlice takılmamışsa elektrikli süpürgeyi çalıştırmayın. Aksi takdirde sağlığınıza riske atarsınız.

► **Çalışmaya başlamadan önce her defasında emme hortumunun düzgün işlev görüp görmediğini kontrol edin. Bu işlem esnasında dışarı toz sızmasını önlemek için emme hortumunu elektrikli süpürgeye takılı bırakın.** Aksi takdirde toz soluyabilirsiniz.

► **Elektrikli süpürgeyi doğrudan gelen su huzmesi ile temizlemeyin.** Elektrikli süpürge için su sızması elektrik çarpması riskini artırır.

► **Aküyü açmayın.** Kısa devre tehlikesi vardır.

► **Akü hasar görürse veya usulüne aykırı kullanılırsa dışarı buhar sızabilir. Akü yanabilir veya patlayabilir.** Çalıştığınız yeri havalandırın ve şikayet olursa hekime başvurun. Akülerden çıkan buharlar nefes yollarını tahriş edebilir.

► **Yanlış kullanım veya hasarlı akü, yanıcı sıvının aküden dışarı sızmasına neden olabilir. Bu sıvı ile temas etmekten kaçının. Yanlışlıkla temas ederseniz temas eden yeri su ile yıkayın. Sıvı gözlerinize gelecek olursa hekime başvurun.** Dışarı sızan akü sıvısı cilt tahrişlerine ve yanmalara neden olabilir.

► **Çivi veya tornavida gibi sivri nesnelere veya dışarıdan kuvvet uygulama aküde hasara neden olabilir.** Akü içinde bir kısa devre oluşabilir ve akü yanabilir, duman çıkarabilir, patlayabilir veya aşırı ısıda ısınabilir.

- **Kullanım dışındaki aküyü, kontaklar arasında köprüleme yapabilecek büro ataçları, madeni paralar, anahtarlar, çiviler, vidalar veya başka küçük metal nesnelere uzak tutun.** Akü kontaktarı arasındaki bir kısa devre yanmalara veya yangınlara neden olabilir.
- **AMPShare aküyü yalnızca üreticinin veya AMPShare ortaklarının ürünlerinde kullanın.** Ancak bu yolla akü tehlikeli zorlanmalara karşı korunur.
- **Aküleri sadece üretici tarafından tavsiye edilen şarj cihazlarında şarj edin.** Bir akünün şarjına uygun olarak üretilmiş şarj cihazı başka bir akünün şarjı için kullanılırsa yangın tehlikesi ortaya çıkar.



Aküyü sıcağtan, sürekli gelen güneş ışınından, ateşten, kirden, sudan ve nenden koruyun. Patlama ve kısa devre tehlikesi vardır.



- **Elektrikli süpürge üzerine tabela ve işaretleri vidalamayın veya perçinlemeyin.** Hasarlı yalıtım, elektrik çarpmasına karşı koruma sağlamaz. Bunun yerine yapışkan etiketler kullanın.

Semboller

Aşağıdaki semboller elektrikli süpürgeziniz kullanılmasıyla ilgili önemli olabilir. Lütfen sembollerini ve anlamlarını aklınızda tutun. Sembollerin doğru yorumu elektrikli süpürgezi daha iyi ve güvenli kullanmanıza yardımcı olur.

Semboller ve anlamları



UYARI! Bütün güvenlik uyarılarını ve talimatları okuyun. Güvenlik uyarılarına ve talimatlara uyulmaması elektrik çarpmasına, yangına ve/veya ciddi yaralanmalara neden olabilir.



UYARI! Elektrikli süpürge sağlığa zararlı toz içerir. Boşaltma ve bakım işlerinin, toz haznesinin tasfiyesinin uzman personel tarafından yapılmasını sağlayın. Bu işler için uygun bir koruyucu donanım gereklidir. Filtre sistemi tam değilse ve dikkatlice takılmamışsa elektrikli süpürgeyi çalıştırmayın. Aksi takdirde sağlığınıza riske atarsınız.



IEC/EN 60335-2-69 uyarınca L sınıfı, > 1 mg/m³ patlama sınır değerli sağlığa zararlı tozların

Semboller ve anlamları

kuru olarak emdirilmesi için tasarlanmış elektrikli süpürge

Ürün ve performans açıklaması

Lütfen kullanma kılavuzunun ön kısmındaki resimlere dikkat edin.

Usulüne uygun kullanım

Bu elektrikli süpürge, yanıcı olmayan tozların, yanıcı olmayan sıvıların ve su-hava karışımının tutulması, emilmesi, taşınması ve ayrılması için tasarlanmıştır. Bu elektrikli süpürge toz tekniği açısından test edilmiştir ve L toz sınıfına uygundur. Bu alet örneğin küçük işletmelerdeki, sanayideki ve atölyelerdeki yüksek performans gerektiren profesyonel kullanıma uygundur. IEC/EN 60335-2-69 uyarınca L toz sınıfına giren elektrikli süpürgeler sadece > 1 mg/m³ patlama sınır değerli

sağlığa zararlı tozların emilmesinde kullanılabilir. Elektrik süpürgeyi ancak bütün fonksiyonları tam olarak biliyorsanız ve bunları kısıtlamasız olarak yürütebiliyorsanız veya ilgili talimat hakkında bilginiz varsa kullanın.

Torbasız filtre sistemi toz torbalarının kullanılmasını gereksiz kılar. Emilen kirler haznenin iç duvarlarında (çepelerinde) toplanır.

Torbasız filtre sistemi toz torbalarının kullanılmasını gereksiz kılar. Emilen kirler haznenin iç duvarlarında (çepelerinde) toplanır.

Şekli gösterilen elemanlar

Şekli gösterilen bileşenlerin numaraları grafik sayfasındaki elektrik süpürgeyi resmindeki numaralarla aynıdır.

- (1) Hazne
- (2) Elektrikli süpürge üst parçası kilidi
- (3) Açma/kapama tuşu
- (4) Akü şarj durumu göstergesi
- (5) Elektrikli süpürge üst parçası
- (6) Taşıma tutamağı
- (7) Emme hortumu/tabana memesi tutucu düzeneği yuvası
- (8) Hortum yuvası
- (9) Emme borusu/derz ucu tutucu düzeneği yuvası
- (10) Akü haznesi kapağı boşa alma tuşu
- (11) Akü haznesi kapağı
- (12) Emme hortumu
- (13) Emme adaptörü
- (14) kavisli meme
- (15) Derz memesi
- (16) Taban memesi
- (17) Emme borusu
- (18) Akü yuvası
- (19) Akü^{a)}

- (20) Akü kilit açma tuşu^{a)}
 (21) Emme borusu ve zemin ucu tutucu düzeneği
 (22) Tutucu düzeneği sabitleme vidası (23)
 (23) Emme hortumu ve taban memesi tutucu düzeneği
 (24) Basmalı düğme
 (25) Kayış kasnağı

- (26) Kayış kasnağının yuvası
 (27) Ters hava deliği
 (28) Filtre
 (29) Şamandıra
 (30) Fitre tutucu düzeneği
 (31) Emme hortumu tutma halkası

a) **Şekli gösterilen veya tanımlanan aksesuar standart teslimat kapsamında değildir. Aksesuarın tümünü aksesuar programımızda bulabilirsiniz.**

Teknik veriler

Akülü ıslak/kuru elektrikli süpürge

ASBS18-10AS

Malzeme numarası		9 260 ...
Gerilim	V	18
Giriş gücü	W	260
Koruma sınıfı		IPX4
Hazne hacmi (brüt)	l	10
Net hacim (sıvı)	l	6
Maks. alçak basınç ^{A)}		
– Elektrikli süpürge ^{B)}	hPa	90
– Türbin	hPa	115
Maks. akış miktarı ^{A)}		
– Elektrikli süpürge ^{B)}	l/sn m ³ /sa	24 86
– Türbin	l/sn m ³ /sa	34 122
Toz sınıfı		L
EPTA-Procedure 01:2014 uyarınca ağırlık	kg	5,1–6,1 ^{C)}
Şarj sırasında önerilen ortam sıcaklığı	°C	0 ... +35
Çalışma ^{D)} ve depolama sırasında izin verilen ortam sıcaklığı	°C	–20 ... +50
Tavsiye edilen aküler (2–8 Ah)		GBA 18V... ProCORE18V...
Tavsiye edilen şarj cihazları		GAL 18...
Her akü şarjı için işletme süresi	dak/Ah	4

A) 20–25 °C'de akü **GBA 18V 8.0Ah** ile ölçülmüştür.

B) Emme hortumu (12) kavisli (açılı) meme (14) ile ölçülmüştür

C) Kullanılan aküye bağlıdır

D) <0 °C sıcaklıklarda sınırlı performans

Gürültü/Titreşim bilgisi

Gürültü emisyon değerleri **EN 60335-2-69** uyarınca belirlenmektedir.

Elektrikli süpürge'nin A ağırlıklı ses basıncı seviyesi tipik olarak şöyledir **79 dB(A)**. Tolerans K = 2 dB. Gürültü seviyesi çalışma sırasında belirtilen değerleri aşabilir. **Kulak koruması kullanın!**

Toplam titreşim değerleri a_h (üç yönün vektör toplamı) ve Tolerans K **EN 60335-2-69** uyarınca belirlenmektedir:

$a_h < 2,5 \text{ m/sn}^2$, $K = 1,5 \text{ m/sn}^2$.

Montaj

► **Bakım ve temizlik çalışmalarına, alet ayarlarına, aksesuar değiştirmeye başlamadan veya elektrikli süpürgeyi saklamak üzere kaldırmadan önce aküyü çıkarın.** Bu önlem elektrikli süpürge'nin yanlışlıkla ve istenmeden çalıştırılmasını önler.

Akünün şarjı

► **Sadece teknik veriler bölümünde belirtilen şarj cihazlarını kullanın.** Sadece bu şarj cihazları elektrikli süpürge'nizde kullanılan lityum iyon akülere uygundur.

Not: Lityum İyon aküler, uluslararası nakliye kurallarına uygun olarak kısmi şarjlı olarak teslim edilmektedir. Aküden tam performansı elde edebilmek için ilk kullanımdan önce aküyü tam olarak şarj edin.

► **Elektrikli süpürge otomatik olarak kapandıktan sonra açma/kapama tuşuna basmaya devam etmeyin.** Aksi takdirde akü hasar görebilir.

Şarj işleminden sonra çok kısa süre çalışabiliyorsa akü ömrünü tamamlamış ve değiştirilmesi gerekiyor demektir. İmha konusundaki talimatlara uyun.

Akü şarj durumu göstergesi



Akü takıldığında, elektrikli süpürge akü şarj durumu göstergesinde (4), akü çıkarıldığı zaman ise akünün üzerinde görülebilir.

Elektrikli süpürge akü şarj durumu göstergesi

Elektrikli süpürge açıldıktan sonra akü şarj durumu göstergesinin (4) 5 yeşil LED'i teker teker ve artacak şekilde yanar. Daha sonra LED'ler akünün (19) şarj durumunu gösterir.

Aküdeki akü şarj durumu göstergesi

Akü elektrikli süpürge çıkarıldığında şarj durumu akünün şarj durumu göstergesinin yeşil LED'leriyle gösterilir.

Şarj durumunu görmek için şarj durumu göstergesi tuşları  ya da  üzerine basın.

Şarj durumu göstergesi tuşuna basıldıktan sonra hiçbir LED yanmazsa, akü arızalı demektir ve değiştirilmesi gerekir.

Akü tipi GBA 18V...



LED'ler	Kapasite
Sürekli ışık 3x yeşil	%60-100
Sürekli ışık 2x yeşil	%30-60
Sürekli ışık 1x yeşil	%5-30
Yanıp sönen ışık 1x yeşil	%0-5

Akü tipi ProCORE18V...



LED'ler	Kapasite
Sürekli ışık 5x yeşil	%80-100
Sürekli ışık 4x yeşil	%60-80
Sürekli ışık 3x yeşil	%40-60
Sürekli ışık 2x yeşil	%20-40
Sürekli ışık 1x yeşil	%5-20
Yanıp sönen ışık 1x yeşil	%0-5

Akünün takılması ve çıkarılması (Bakınız: Resimler A1-A2)

► **Aküyü takarken zor kullanmayın.** Akü, sadece doğru pozisyonda ürüne takılabilecek biçimde tasarlanmıştır.

- Verimli ve güvenli biçimde çalışabilmek için akü gözünü ve akü yuvasını her zaman temiz ve kuru tutun.
- Boşa alma tuşuna (10) basarak akü haznesi kapağını (11) açın.
- İşitilir biçimde kilitleme yapıncaya kadar aküyü (19) akü yuvasına (18) itin.
- Aküyü (19) çıkarmak için aküdeki boşa alma tuşuna (20) basın ve aküyü akü yuvasından (18) çekerek çıkarın.
- Akü haznesi kapağını (11) kapatın.

Emme aksesuarı mesnetlerinin takılması (Bakınız: Resim B)

- Emme borusu ve derz ucu mesnedini (21) yukarıdan kendisi için öngörülen yuvaya (9) kilitleme yapıncaya kadar itin.
- Emme hortumu ve taban memesi mesnedini (23) yukarıdan kendisi için öngörülen yuvaya (7) itin ve sabitleme vidasını (22) sıkın.

Emme hortumunun takılması (Bakınız: Resim C)

- Emme hortumunu (12) hortum yuvasına (8), emme hortumunun her iki basmalı düğmesi (24) kavrama yapacak biçimde takın.

Not: Emme işlemi esnasında emme hortumu ve aksesuar içindeki tozun sürtünmesi nedeniyle elektro statik yüklenme olur ve bunu kullanıcı statik deşarj olarak algılayabilir (çevre koşullarına ve bedensel hassasiyete bağlı olarak).

Emme aksesuarının takılması

Emme hortumu (12) bir klips sistemi ile donatılmış olup, bununla emme aksesuarı (emme adaptörü (13), kavisli meme (uç) (14)) bağlanabilir.

Emme adaptörü veya kavisli memenin takılması (Bakınız: Resim D)

- Emme adaptörünü (13) veya kavisli memeyi (14) emme hortumuna (12) emme hortumunun her iki basmalı düğmesi (24) işitilir biçimde kavrama yapıncaya kadar takın.
- Sökmek için basmalı düğmeleri (24) içe doğru bastırın ve parçayı sökün.

Memelerin ve boruların takılması

- Gerektiğinde emme borularını (17) sıkıca birbirine ve sonra sıkıca kavisli memeye (14) takın.
- Zemin memesini (16) veya derz memesini (15) sıkıca emme borusuna (17) veya kavisli (açılı) memeye (14) takın.

Kayış kasnağının monte edilmesi (bkz. Resim E)

4 adet kayış kasnağı (25) sabitleme pimini, kayış kasnağı yuvalarında (26) sesli bir şekilde yerine oturana kadar itin.

EN 12529 (sabitleme pimi çapı 11 mm) normuna göre diğer kayış kasnakları da kullanılabilir.

- **Elektrikli süpürgeyi kullanmadan önce teker frenlerini işlevsellik bakımından kontrol edin.**

İşletim

- **Bakım ve temizlik çalışmalarına, alet ayarlarına, aksesuar değiştirmeye başlamadan veya elektrikli süpürgeyi saklamak üzere kaldırmadan önce aküyü çıkarın.** Bu önlem elektrikli süpürgecinin yanlışlıkla ve istenmeden çalıştırılmasını önler.
- **Takılıp tökezleme tehlikesi nedeniyle çalışma alanınızı temiz ve düzenli tutun.**

Çalıştırma

- **Elektrikli süpürge filtresiz kullanılmamalıdır.**
- **Sadece hasarsız filtre kullanın (filtrede çatlak, delik ve benzerleri olmamalıdır). Hasarlı filtreyi hemen değiştirin.**
- **Emdirme işlemine başlamadan önce filtre ünitesinin sıkıca takılı olduğundan emin olun.**
- **Emdirme işlemine başlamadan önce akü gözü kapağının güvenli biçimde kapatılmış olduğundan emin olun.**
- **Lütfen ülkenizde geçerli olan sağlığa zararlı tozlarla çalışmaya yönelik düzenlemeler/ yasal mevzuat hakkında bilgi alın.**

Bu elektrik süpürgesi prensip olarak patlama riski bulunan mekanlarda kullanılamaz.

Optimum emme performansını sağlayabilmeniz için emme hortumunu (12) daima emme hortumu tutucu düzeneğinden (23) bütünüyle açmanız gerekir.

Açma/kapama

Elektrikli süpürgeyi **açmak** için açma/kapama tuşuna (3) kısa süre basın.

Elektrikli süpürgeyi **kapatmak** için açma/kapama tuşuna (3) tekrar basın.

Güvenlik nedenleriyle açma/kapama tuşuna (3) 5 saniyeden daha uzun süre basıldığında elektrikli süpürge açılmaz.

Enerjiden tasarruf etmek için elektrikli süpürgeyi sadece kullanacağınız zaman açın.

Kuru emme

Çalışan elektrikli el aletlerinden çıkan tozun emilmesi (Bakınız: Resim F)

- **Aletten çıkan atık hava çalışılan mekana geri veriliyorsa, yeterli bir hava değişim oranının (L) sağlanması gerekir. Bu konudaki ulusal yönetmeliklere uyun.**
 - Emme adaptörünü (13) veya kavisli memeyi (14) takın (Bakınız „Emme adaptörü veya kavisli memenin takılması (Bakınız: Resim D)”, Sayfa 103).
 - Emme adaptörünü (13) veya açılı memeyi (14) elektrikli el aletinin emme raketine takın.
- Sadece emme adaptörü kullanıldığında (13):
- Not:** Emme hortumundaki hava beslemesi düşük olan elektrikli el aletleri ile çalışırken (örneğin dekupaj testereleri, taşlama/zımparalama makineleri vb.) ters hava deliği (27) emme adaptöründe (13) açılmalıdır. Bu yolla elektrikli süpürgecinin ve elektrikli el aletinin tam performansı yükselir. Bu işlem için ters hava deliği (27) üzerindeki halkayı maksimum aralık oluşuncaya kadar çevirin.

Islak emme

- **Bu elektrikli süpürge ile örneğin benzin, yağ, alkol, çözücü madde gibi yanıcı veya patlayıcı maddeleri emdirmeyin. Kızgın, yanıcı veya patlayıcı tozları emdirmeyin. Elektrikli süpürgeyi patlama olasılığı bulunan mekanlarda çalıştırmayın.** Tozlar, buharlar veya sıvılar tutuşabilir veya patlayabilir.

Islak emmeden önce

- Hazneyi boşaltın (1).
- Filtreyi (28) temizleyin ve tekrar elektrikli süpürgeye takın (Bakınız „Filtrenin temizlenmesi/değiştirilmesi (Bakınız: Resimler H1–H2)”, Sayfa 105).

Bu elektrikli süpürge bir şamandıra (29) ile donatılmıştır. Maksimum dolum yüksekliğine ulaşıldığında emme işlemi durdurulur.

Her ıslak emmeden sonra

- Hazneyi boşaltın (1).
- Filtredeki (28) suyu boşaltın.

Islak emmeden sonra küf oluşumunu engellemek için

- Elektrikli süpürge üst parçasını (5) çıkarın ve iyice kurumasını bekleyin.
- Filtreyi (28) çıkarın onun da iyice kurumasını bekleyin (Bakınız „Filtrenin temizlenmesi/değiştirilmesi (Bakınız: Resimler H1–H2)”, Sayfa 105).

Bakım ve servis

Bakım ve temizlik

- **Bakım ve temizlik çalışmalarına, alet ayarlarına, aksesuar değiştirmeye başlamadan veya elektrikli süpürgeyi saklamak üzere kaldırmadan önce aküyü çıkarın.** Bu önlem elektrikli süpürgecin yanlışlıkla ve istenmeden çalıştırılmasını önler.
- **Verimli ve güvenli çalışabilmek için elektrikli süpürgeyi ve havalandırma araklarını temiz tutun.**

Bakım personeli ve diğer kişiler için bir tehlike oluşturmadığı takdirde, kullanıcının elektrikli süpürge bakımı yapması için alet sökülüp, temizlenmeli ve bakım işlemi gerçekleştirilmelidir. Olası tehlikelerden kaçınmak için, sökmeden önce elektrikli süpürge temizlenmelidir. Elektrikli süpürgecin söküleceği mekanın havalandırması iyi olmalıdır. Bakım işlemleri esnasında kişisel koruyucu donanım kullanın. Bakım işlemi tamamlandıktan sonra bakımın yapıldığı alan temizlenmelidir. Yılda en az bir kez üretici veya yetkili bir kişi tarafından toz tekniği testi yapılmalıdır, örneğin filtrenin hasarlı olup olmadığı, elektrikli süpürge kaçak olup olmadığı ve kontrol donanımının işlev görüp görmediği kontrol edilmelidir.

Kirli ortamda bulunan, **L** sınıfına giren elektrikli süpürgelerde aletin bütün dış yüzeyi, içteki makine parçaları temizlenmeli veya sızdırmazlık maddeleri uygulanmalıdır. Bakım ve onarım işlemleri esnasında, yeterli ölçüde temizlenemeyen bütün kirli parçalar atılmalıdır. Bu gibi parçalar geçiring olmayan torbalar içinde, geçireli mevzuata uygun olarak atılmalıdır.

- Elektrikli süpürgecin gövdesini zaman zaman nemli bir bezle temizleyin.
- Kirlenen şarj kontaklarını kuru bir bezle temizleyin.

Haznenin temizlenmesi (Bakınız: Resimler G1–G2)



Elektrikli süpürgecin performansını optimum düzeyde tutabilmek için her kullanımdan sonra hazneyi **(1)** temizleyin.

- Kilitleri **(2)** açın ve elektrikli süpürgecin üst parçasını **(5)** çıkarın.
- Hazneyi **(1)** uygun bir atık kabı üzerinde silkeleyin.
- Eğer gerekli ise hazneyi nemli bir bezle temizleyin.
- Gerekliyse filtreyi temizleyin (Bakınız „Filtrenin temizlenmesi/değiştirilmesi (Bakınız: Resimler H1–H2)”, Sayfa 105).
- Elektrikli süpürgecin üst parçasını **(5)** tekrar takın ve kilitleri **(2)** kilitleyin.

Filtrenin temizlenmesi/değiştirilmesi (Bakınız: Resimler H1–H2)

Emme performansı filtrenin durumuna bağlıdır. Bu nedenle filtreyi düzenli aralıklarla temizleyin.

Hasar gören filtreyi hemen değiştirin.

- Kilitleri **(2)** açın ve elektrikli süpürgecin üst parçasını **(5)** çıkarın.
- Filtreyi **(28)** sonuna kadar  dönme yönünde çevirin ve filtre mesnedini **(30)** çıkarın.
- Kuru filtre:
Filtreyi **(28)** uygun bir atık haznesi üzerinde silkeleyerek temizleyin. Bunu yaparken filtrenin lamellerinin hasar görmemesine dikkat edin. Maksimum emme gücünü sağlayabilmek için filtrenin lamellerini yumuşak bir fırça ile fırçalayın.
veya
Islak filtre:
Filtreyi **(28)** akar su altında yıkayın ve tam olarak kurumasını bekleyin.
veya
Hasar gören filtreyi **(28)** değiştirin.
- Filtreyi **(28)** filtre mesnedi **(30)** üzerinden takın ve  dönme yönünde sonuna kadar çevirin.
- Elektrikli süpürgecin üst parçasını **(5)** tekrar takın ve kilitleri **(2)** kapatın.
- Kilitlerin iyice kavrama yaptığından emin olun.

Arızalar

Yeterli emme gücü yoksa şu kontrolleri yapın:

- Hazne **(1)** dolu mu?
► (Bakınız „Haznenin temizlenmesi (Bakınız: Resimler G1–G2)”, Sayfa 105).
- Filtre **(28)** tozla tıkanmış mı?
► (Bakınız „Filtrenin temizlenmesi/değiştirilmesi (Bakınız: Resimler H1–H2)”, Sayfa 105).
- Akü kapasitesi çok mu zayıf?
► (Bakınız „Akünün şarj edilmesi”, Sayfa 102).

Düzenli aralıklarla haznenin **(1)** boşaltılması ve filtrenin **(28)** temizlenmesi optimum emme performansını güvenceye alır.

Buna rağmen elektrikli süpürgecin emme performansı yeterli olmazsa müşteri servisi ile iletişime geçin.

Saklama (Bakınız: Resim I)

- Emme borularını **(17)** tutucu düzeneklerine **(21)** takın.
- Derz memesini **(15)** bir emme borusuna **(17)** takın.
- Taban memesini **(16)** tutucu düzeneğine **(23)** takın.
- Emme hortumunu **(12)** alt taraftan tutucu düzeneğine **(23)** sarın ve tutma halkasını **(31)** sabitleyin.
- Elektrikli süpürgeyi sadece taşıma tutamağından **(6)** veya taşıma kayışından (varsa) tutarak taşıyın.

- Elektrikli süpürgeyi kuru bir yerde saklayın ve yetkisiz kişilerin kullanmaması için gerekli önlemleri alın.

Aksesuar seçimi

Sadece orijinal FEIN aksesuarlarını kullanın. Aksesuar, elektrikli el aleti tipi için tasarlanmalıdır.

Bakım ve Müşteri Hizmetleri

Yanlış onarımlar kullanıcı için önemli tehlikelere yol açabileceğinden, elektrikli el aletlerinin yalnızca kalifiye elektrikçiler tarafından onarılabileceğini, servise tabi tutulabileceğini ve kontrol edilebileceğini lütfen unutmayın.

Aşırı çalışma koşulları altında, metalleri işlerken elektrikli el aletinin içinde iletken toz birikebilir. Elektrikli el aletinin içini sık sık havalandırma deliklerinden kuru ve yağsız basınçlı hava ile dışarı üfleyin.

Alçı içeren malzemeleri işlerken, elektrikli el aletinin içine ve anahtarlama elemanına toz birikebilir ve nem ile birlikte sertleşebilir. Bu, anahtarlama mekanizmasında bozulmalara yol açabilir. Elektrikli el aletinin içini sık sık kuru ve yağsız basınçlı hava ile havalandırma açıklıklarından ve anahtarlama elemanından dışarı üfleyin.

Asbestle temas eden ürünler tamire gönderilmemelidir. Asbest içeren atıkların imhası için yerel yönetmeliklere uygun olarak asbestle kirlenmiş ürünleri imha edin.

Onarım gerektiren FEIN elektrikli el aletleriniz ve aksesuarlarınız varsa, lütfen FEIN müşteri hizmetleri ile iletişime geçin. Adresimizi aşağıdaki internet adresinden bulabilirsiniz:

www.fein.com

Eskime ve aşınma durumunda elektrikli el aletinin üzerindeki etiketleri ve uyarı notlarını yenileyin.

Bu elektrikli el aletleri için güncel yedek parça listesi internette şu adreste bulunabilir

www.fein.com

Sadece orijinal yedek parçalar kullanın.

Garanti Belgesi ve Garanti

Ürün üzerindeki garanti belgesi, piyasaya arz edildiği ülkedeki yasal düzenlemelere uygun olarak geçerlidir. Ayrıca FEIN, FEIN üreticisinin garanti beyanına uygun olarak bir garanti sağlar.

Elektrikli el aletinizin teslimat kapsamı, bu kullanım kılavuzunda açıklanan veya gösterilen aksesuarların yalnızca bazılarını da içerebilir.

Uygunluk beyanı

CE beyanı yalnızca Avrupa Birliği ülkeleri ve EFTA (Avrupa Serbest Ticaret Birliği) ve yalnızca EU veya EFTA pazarına yönelik ürünler için geçerlidir.

Ürün EU pazarına sunulduktan sonra UKCA işareti artık geçerli olmayacaktır.

UKCA beyanı yalnızca Birleşik Krallık pazarı (İngiltere, Galler ve İskoçya) için ve yalnızca Birleşik Krallık pazarına yönelik ürünler için geçerlidir.

Ürün Birleşik Krallık pazarına sunulduktan sonra CE işareti artık geçerli olmayacaktır.

FEIN şirketi, bu ürünün bu kullanım kılavuzunun son sayfalarında verilen ilgili düzenlemelere uygun olduğunu yegane sorumlulukla beyan eder.

Teknik doküman:

C. & E. Fein GmbH, 73529 Schwäbisch Gmünd, Germany

Nakliye

Önerilen Lityum İyon aküler tehlikeli madde taşıma yönetmeliği hükümlerine tabidir. Aküler başka bir yükümlülük olmaksızın kullanıcı tarafından caddeler üzerinde taşınabilir.

Üçüncü kişiler eliyle yollanma durumunda (örneğin hava yolu ile veya nakliye şirketleri ile) paketleme ve etiketlemeye ilişkin özel hükümlere uyulmalıdır. Gönderi paketlenirken bir tehlikeli madde uzmanından yardım alınmalıdır.

Aküleri sadece ve ancak gövdelerinde hasar yoksa gönderin. Açık kontakları kapatın ve aküyü ambalaj içinde hareket etmeyecek biçimde paketleyin. Lütfen olası ek ulusal yönetmelik hükümlerine de uyun.

İmha

Elektrik süpürgesi, aküler, aksesuar ve ambalaj malzemesi çevre dostu imha amacıyla bir geri dönüşüm merkezine yollanmalıdır.

Elektrik süpürgesini ve aküleri/ bataryaları evsel atıkların içine atmayın!



Sadece AB ülkeleri için:

Atık elektrikli ve elektronik cihazlara ilişkin 2012/19/EU sayılı Avrupa yönetmeliği ve ulusal hukuktaki uygulaması uyarınca, kullanım ömrünü tamamlamış elektrikli süpürgeler ve 2006/66/EC sayılı Avrupa yönetmeliği uyarınca arızalı veya kullanım ömrünü tamamlamış aküler/piller ayrı ayrı toplanmalı ve çevre kurallarına uygun şekilde imha edilmek üzere bir geri dönüşüm merkezine gönderilmelidir.

Atık elektrikli ve elektronik ekipmanlar uygun şekilde imha edilmezse olası tehlikeli maddelerin varlığı nedeniyle çevre ve insan sağlığı üzerinde zararlı etkileri olabilir.

Aküler/bataryalar:

Lityum iyon:

Lütfen nakliye bölümündeki talimata uyun (Bakınız „Nakliye“, Sayfa 106).

Eredeti használati utasítás

Biztonsági előírások porszívók számára



Olvassa el az összes biztonsági figyelmeztetést és előírást. A biztonsági előírások és utasítások betartásának elmulasztása áramütéshez, tűzhöz és/vagy súlyos sérülésekhez vezethet.

Kérjük a későbbi használatra gondosan őrizze meg ezeket az előírásokat.

► **Ez a porszívó nincs arra előirányozva, hogy gyerekek és korlátozott fizikai, érzékelési vagy szellemi képességű, illetve kellő tapasztalattal és/vagy tudással nem rendelkező személyek használják.** Ellenkező esetben fennáll a hibás kezelés és a sérülés veszélye.

► **Ne hagyja felügyelet nélkül a gyermekeket.** Ez biztosítja, hogy gyerekek ne játsszanak a porszívóval.

► **Ne szívjon fel bükkfa- vagy tölgyfaport vagy azbesztet.** Kőport csak olyan elszívó rendszerekkel összekapcsolva szabad felszívni, amelyek kifejezetten engedélyezve vannak a FEIN cég ASBS18-10AS készülékével való használatra. Ezek az anyagok rákkeltő hatásúnak számítanak.

▲ FIGYELMEZTETÉS Csak akkor használja a porszívót, ha kielégítő tájékoztatást kapott a porszívó használatára, a felszívásra kerülő anyagokra és azok ártalmatlanítására vonatkozólag. Egy gondos kioktatás csökkenti a hibás kezelés és a sérülések valószínűségét.

▲ FIGYELMEZTETÉS A porszívó száraz anyagok és megfelelő intézkedések alkalmazásával folyadékok felszívására is alkalmas. A folyadékok behatolása megnöveli az áramütés veszélyét.

► **Ne szívjon fel a porszívóval gyúlékony vagy robbanásveszélyes folyadékokat, például benzint, olajat, alkoholt vagy oldószereket.**

Ne szívjon fel forró, égő vagy robbanásveszélyes porokat. Ne üzemeltesse a porszívót robbanásveszélyes helyiségekben. A porok, gőzök vagy folyadékok meggyulladhatnak vagy felrobbanhatnak.

▲ FIGYELMEZTETÉS Azonnal kapcsolja ki a porszívót, ha abból hab vagy víz lép ki és ürítse ki a tartályt. A porszívó ellenkező esetben megrongálódhat.

► **FIGYELEM !A porszívót csak belső helyiségekben szabad tárolni.**

► **FIGYELEM !Rendszeresen tisztítsa meg az úszótestet és ellenőrizze, nincs-e megrongálódva.** Ellenkező esetben a működés nem megfelelő lehet.

► **Gondoskodjon a munkahely jó szellőztetéséről.**

► **A porszívót csak szakképzett személyzettel és csak eredeti pótalkatrészek felhasználásával javíttassa.** Ez biztosítja, hogy a porszívó biztonságos berendezés maradjon.

▲ FIGYELMEZTETÉS A porszívó egészségre káros hatású port tartalmaz. A kiürítési és karbantartási eljárásokat, beleértve a porgyűjtő tartályok ártalmatlanítását is, csak szakemberekkel hajtsa végre. Ehhez megfelelő védőfelszerelésre van szükség. Ne üzemeltesse a porszívót a teljes és gondosan behelyezett szűrőrendszer nélkül. Ellenkező esetben veszélyezteti az egészségét.

► **Az üzembevétele előtt ellenőrizze a szívótömlő kifogástalan állapotát.** Ehhez hagyja a szívótömlőt a porszívóra szerelve, nehogy a akaratlanul por lépjen ki. Ellenkező esetben Ön belélegezheti a port.

► **Ne tisztítsa a porszívót közvetlenül ráirányított vízsugárral.** Ha víz hatol be a porszívó felső részébe, ez megnöveli az áramütés veszélyét.

► **Ne nyissa fel az akkumulátort.** Ekkor fennáll egy rövidzárlat veszélye.

► **Az akkumulátorok megrongálódása vagy szakszerűtlen kezelése esetén abból gőzök léphetnek ki. Az akkumulátor kigyulladhat vagy felrobbanhat.** Azonnal juttasson friss levegőt a helyiségbe, és ha panaszai vannak, keressen fel egy orvost. A gőzök ingerelhetik a légutakat.

► **Hibás alkalmazás vagy megrongálódott akkumulátor esetén az akkumulátorból gyúlékony folyadék léphet ki. Kerülje el az érintkezést a folyadékkal. Ha véletlenül mégis érintkezésbe került az akkumulátorfolyadékkal, azonnal öblítse le vízzel az érintett felületet. Ha a folyadék a szemébe jutott, keressen fel ezen kívül egy orvost. A**

kilépő akkumulátorfolyadék irritációkat vagy égéssé bőrsérüléseket okozhat.

- ▶ **Az akkumulátort hegyes tárgyak, például tűk vagy csavarhúzó, vagy külső erőbehatások megrongálhatják.** Belső rövidzárlat léphet fel és az akkumulátor kigyulladhat, füstöt bocsáthat ki, felrobbanhat, vagy túlhevülhet.
- ▶ **Tartsa távol a használaton kívüli akkumulátort bármely fémtárgytól, mint például irodai kapcsoktól, pénzérméktől, kulcsoktól, szögektől, csavaroktól és más kisméretű fémtárgyaktól, amelyek áthidalhatják az érintkezőket.** Az akkumulátor érintkezői közötti rövidzárlat égési sérüléseket vagy tüzet okozhat.
- ▶ **Az AMPShare-akkumulátort csak a gyártó vagy az AMPShare-partnerek termékeiben használja.** Az akkumulátort csak így lehet megvédeni a veszélyes túlterheléstől.
- ▶ **Az akkumulátort csak a gyártó által ajánlott töltőkészülékekkel töltsse fel.** Ha egy bizonyos akkumulátortípus feltöltésére szolgáló töltőkészülékben egy másik akkumulátort próbál feltölteni, tűz keletkezhet.



Óvja meg az elektromos kéziszerszámot a forróságtól, például a tartós napsugárzástól, a tűztől, a szennyezésektől, a víztől és a nedvességtől. Robbanásveszély és rövidzárlat veszélye áll fenn.

- ▶ **Ne csavarozzon és ne szegecseljen táblákat és jelzéseket a porszívóra.** Egy megrongálódott szigetelés nem nyújt védelmet az áramütés ellen. Ehelyett használjon ragasztós címkéket.

Jelképes ábrák

A következő szimbólumoknak komoly jelentőségük lehet az Ön porszívójának használata során. Jegyezze meg ezeket a szimbólumokat és jelentésüket. A szimbólumok helyes interpretálása segítségére lehet a porszívó jobb és biztonságosabb használatában.

Szimbólumok és magyarázatuk



FIGYELMEZTETÉS! Olvassa el az összes biztonsági figyelmeztetést és előírást. A biztonsági előírások és utasítások betartásának elmulasztása áramütéshez, tűzhoz és/vagy súlyos sérülésekhez vezethet.



FIGYELMEZTETÉS! A porszívó egészségre káros hatású port tartalmaz. A kiürítési és karbantartási eljárásokat, beleértve a porgyűjtő tartályok ártal-

Szimbólumok és magyarázatuk

matlanítását is, csak szakemberekkel hajtassa végre. Ehhez megfelelő védőfelszerelésre van szükség. Ne üzemeltesse a porszívót a teljes és gondosan behelyezett szűrőrendszer nélkül. Ellenkező esetben veszélyezteti az egészségét.



L osztályú porszívó az IEC/EN 60335-2-69 szabvány szerint > 1 mg/m³-nél nagyobb expozíciós határértékű egészségre ártalmas porok **száraz porszívózására**

A termék és a teljesítmény leírása

Kérjük, vegye figyelembe a Használati Utasítás első részében található ábrákat.

Rendeltetészerű használat

A porszívó nem éghető száraz porok, nem éghető folyadékok és víz-levegő-keverék felszívására, továbbítására és szétválasztására szolgál. A porszívó portechnikai szempontból ellenőrzésre került és megfelel az L porosztálynak. A berendezés az ipari alkalmazás során, tehát például kisipari és ipari vállalatoknál vagy műhelyekben való alkalmazásra is alkalmas.

Az L osztályú porszívókat az IEC/EN 60335-2-69 szerint csak > 1 mg/m³-nél nagyobb expozíciós határértékű, egészségre ártalmas porok fel- vagy elszívására szabad használni.

Csak akkor használja a porszívót, ha teljes mértékben meg tudja becsülni és minden korlátozás nélkül végre tudja hajtani az összes funkciót vagy ha ehhez megfelelő utasításokat kapott.

A zacskómentes szűrőrendszer feleslegessé teszi a porgyűjtő zacskók használatát. A szennyeződés a tartály belső falán kerül összegyűjtésre.

Az ábrázolásra kerülő komponensek

Az ábrázolt alkatrészek sorszámozása megfelel a porszívó ábrájának az ábrákat tartalmazó oldalon.

- (1) Tartály
- (2) A porszívó felsőrész zárja
- (3) Be-/ki-gomb
- (4) Akkumulátor töltöttségi szint kijelző
- (5) A porszívó felső része
- (6) Fogantyú
- (7) Felfogó az elszívócső/padlószívó fej tartó számára
- (8) Tömlő felfogó egység
- (9) Felfogó a szívócső/résszívó fej tartó számára

- (10) Akkumulátorfiók reteszélfeloldó gomb
 (11) Akkumulátorfiók fedél
 (12) Szívótömlő
 (13) Elszívó adapter
 (14) Hajlított fúvóka
 (15) Résszívó fej
 (16) Padlószívó fej
 (17) Szívócső
 (18) Akkumulátor-kosár
 (19) Akkumulátor^{a)}
 (20) Akkumulátor reteszélfeloldó gomb^{a)}
 (21) Tartó a szívócső és a résszívó fej számára
 (22) Rögzítőcsavar a (23) tartó számára
 (23) Tartó a szívótömlő és a padlószívó fej számára
 (24) Nyomógomb
 (25) Futógörgő
 (26) Futógörgő rögzítő egység
 (27) Hamislevető nyílás
 (28) Szűrő
 (29) Úszótest
 (30) Szűrőtartó
 (31) Az elszívócső tartópántja
- a) **A képeken látható vagy a szövegben leírt tartozékok részben nem tartoznak a standard szállítványhoz. Tartozékprogramunkban valamennyi tartozék megtalálható.**

Műszaki adatok

Akkumulátoros száraz/nedves porszívó		ASBS18-10AS
Rendelési szám		9 260 ...
Feszültség	V	18
Névleges felvett teljesítmény	W	260
Érintésvédelmi osztály		IPX4
Tartály űrtartalma (bruttó)	l	10
Nettó térfogat (folyadék)	l	6
Max. vákuum ^{A)}		
– Porszívó ^{B)}	hPa	90
– Turbina	hPa	115
Max. átfolyási mennyiség ^{A)}		
– Porszívó ^{B)}	l/s	24
	m ³ /ó	86
– Turbina	l/s	34
	m ³ /ó	122
Porosztály		L
Súly az „EPTA-Procedure 01:2014” (2014/01 EPTA-eljárás) szerint	kg	5,1–6,1 ^{C)}
Javasolt környezeti hőmérséklet a töltés során	°C	0 ... +35
Megengedett környezeti hőmérséklet az üzemelés ^{D)} és a tárolás során	°C	–20 ... +50
Javasolt akkumulátorok (2–8 Ah)		GBA 18V... ProCORE18V...
Javasolt töltőkészülékek		GAL 18...
Akkumulátor feltöltésenkénti üzemidő	perc/Aó	4

A) 20–25 °C hőmérsékleten a **GBA 18V 8.0Ah** akkumulátorral mérve.

B) (12) szívótömlővel és görbe (14) fúvókával mérve

C) az alkalmazásra kerülő akkumulátortól függ

D) <0 °C hőmérsékletek esetén korlátozott teljesítmény

Zaj és vibráció értékek

A zajkibocsátási értékek

a **EN 60335-2-69** szabványnak megfelelően kerültek meghatározásra.

Az elektromos kéziszerszám A-besorolású hangnyomásszintje tipikus esetben **79** dB(A). A szórás,

K = 2 dB. A zajszint a munka során meghaladhatja a megadott értékeket. **Viseljen fülvédőt!**

Az a_n rezgési összértékek (a három irány vektorösszege) és a K szórás

a **EN 60335-2-69** szabványnak megfelelően meghatározott értékei:

a_n < 2,5 m/s², K = 1,5 m/s².

Összeszerelés

► **Távolítsa el az akkumulátort, mielőtt a porszívó karbantartási munkákat végez, vagy meg akarja tisztítani a porszívót, ha beállításokat végez, tartozékokat cserél, vagy a porszívót elraktározza.** Ez az elővigyázatossági intézkedés meggátolja a porszívó akaratlan üzembe helyezését.

Az akkumulátor feltöltése

► **Csak a Műszaki Adatoknál megadott töltőkészülékeket használja.** Csak ezek a töltőkészülék vannak pontosan beállítva az Ön porszívójában alkalmazásra kerülő lítium-ionos-akkumulátorok töltésére.

Figyelem: A lítium-ion-akkumulátorok a nemzetközi szállítási előírásoknak megfelelően csak részben feltöltve kerülnek kiszállításra. Az akkumulátor teljes teljesítményének biztosítására az első alkalmazás előtt tölts fel teljesen az akkumulátort.

► **A porszívó automatikus kikapcsolása után ne nyomja tovább a be-/kikapcsolót.** Ez megrongálhatja az akkumulátort.

Ha az akkumulátor feltöltése után a készülék már csak lényegesen rövidebb ideig üzemeltethető, akkor az akkumulátor elhasználódott és ki kell cserélni.

Vegye figyelembe a hulladékba való eltávolítással kapcsolatos előírásokat.

Akkumulátor töltési szint kijelző



A készülékbe behelyezett akkumulátor esetén az akkumulátor feltöltési szintjét a porszívó **(4)** akkumulátor feltöltési szintjelzőjén lehet leolvasni, ha pedig az akkumulátor nincs benne a készülékben, akkor magán az akkumulátoron.

Akkumulátor feltöltési szintjelző a porszívón

A porszívó bekapcsolása után a **(4)** akkumulátor töltésszint kijelző 5 zöld LED-je egyenként fel- és lefelé haladva felvillan. A LED-ek ezután kijelzik a **(19)** akkumulátor feltöltési szintjét.

Akkumulátor feltöltési szintjelző az akkumulátoron

Ha az akkumulátort kiveszi a porszívóból, a töltési szintet az akkumulátoron elhelyezett feltöltési szintjelző display zöld LED-jein lehet leolvasni.

Nyomja meg a  vagy a  feltöltési szint kijelző gombot, hogy kijeljeze a töltési szintet.

Ha az akkumulátor feltöltési szint kijelző gomb megnyomása után egy LED sem világít, az akkumulátor meghibásodott és ki kell cserélni.

Akkumulátor típus: GBA 18V...



LED-ek	Kapacitás
Tartós fény, 3x zöld	60–100 %
Tartós fény, 2x zöld	30–60 %
Tartós fény, 1x zöld	5–30 %
Villogó fény, 1x zöld	0–5 %

Akkumulátor típus: ProCORE18V...



LED-ek	Kapacitás
Tartós fény, 5x zöld	80–100 %
Tartós fény, 4x zöld	60–80 %
Tartós fény, 3x zöld	40–60 %
Tartós fény, 2x zöld	20–40 %
Tartós fény, 1x zöld	5–20 %
Villogó fény, 1x zöld	0–5 %

Az akkumulátor behelyezése és kivétele (lásd a A1–A2 ábrát)

- **Az akkumulátor behelyezésekor ne alkalmazzon erőszakot.** Az akkumulátornak olyan a konstrukciója, hogy azt csak a helyes helyzetben lehet a termékbe bedugni.
- Tartsa tisztán az akkumulátorfiókot és az akkumulátor-kosarat, hogy jól és biztonságosan dolgozhasson.
- Nyomja meg a **(10)** reteszélfeloldó gombot, hogy kinyissa a **(11)** akkumulátorfiók fedelet.
- Tolja be a **(19)** akkumulátort a **(18)** akkumulátor-kosárba, amíg az hallhatóan beugrik a reteszelési helyzetbe.
- A **(19)** akkumulátor kivételéhez nyomja meg az akkumulátoron található **(20)** reteszélfeloldó gombot és húzza ki az akkumulátort a **(18)** akkumulátor-kosárból.
- Zárja be a **(11)** akkumulátorfiók fedelet.

A porszívó tartozékok tartóinak felszerelése (lásd a B ábrát)

- Tolja bele a **(21)** szívócső és résszívó fej tartót felülről erőteljesen az erre előirányzott **(9)** felfogóba, amíg az beugrik a reteszelési helyzetbe.
- Tolja bele a **(23)** elszívótömlő és padlószívó fej tartót felülről erőteljesen az erre előirányzott **(7)** felfogóba és húzza meg szorosra a **(22)** rögzítőcsavart.

Az elszívőtömlő felszerelése (lásd a C ábrát)

- Tolja bele a **(12)** szívőtömlőt a **(8)** tömlőcsatlakozóba, amíg az elszívőtömlő mindkét **(24)** nyomógombja bepattan a helyére.

Megjegyzés: A porszívás során a pornak a szívőtömlőben és a tartozékokban fellépő súrlódása következtében elektrosztatikus feltöltődés jön létre, amelyet a kezelő statikus kisülésként (a környezet befolyásától és a kezelő érzékenységétől függően) megérezhet.

A porszívó tartozékok felszerelése

A **(12)** elszívőtömlő egy Clip-rendszerrel van felszerelve, amellyel a porszívó tartozékait **(13)** elszívó-adapter, **(14)** hajlított fúvóka) lehet csatlakoztatni.

Az elszívó-adapter vagy a hajlított fúvóka felszerelése (lásd a D ábrát)

- Tolja rá a **(13)** elszívó-adaptert vagy a **(14)** hajlított fúvókát a **(12)** szívőtömlőre, amíg a szívőtömlő mindkét **(24)** nyomógombja hallhatóan bepattan.
- A leszereléshez nyomja befelé mindkét **(24)** nyomógombot és húzza szét az alkatrészeket.

A fúvókák és csövek felszerelése

- Szükség esetén dugja erőteljesen egymásba a **(17)** szívócsöveket, majd ezeket tolja rá erőteljesen a **(14)** görbe fúvókára.
- Tolja rá a **(16)** padlószívó fejet vagy a **(15)** részívó fejet erőteljesen a **(17)** szívócsőre vagy a **(14)** görbe fúvókára.

A futógörgők felszerelése (lásd a E ábrát)

Dugja be a **(25)** futógörgők **4** darab rögzítőcsapját a **(26)** futógörgő rögzítő egységekbe, amíg azok jól hallhatóan bepattannak.

Más, az EN 12529 (a rögzítőcsap átmérője 11 mm) szabványnak megfelelő futógörgőket is lehet használni.

- ▶ **Mielőtt használni kezdené a porszívót, ellenőrizze a görgőfékek működését.**

Üzemeltetés

- ▶ **Távolítsa el az akkumulátort, mielőtt a porszívón karbantartási munkákat végez, vagy meg akarja tisztítani a porszívót, ha beállításokat végez, tartozékokat cserél, vagy a porszívót elraktározza.** Ez az elővigyázatossági intézkedés meggátolja a porszívó akaratlan üzembe helyezését.
- ▶ **A megbotlási veszély miatt gondoskodjon arról, hogy a munkaterület tiszta legyen és minden fel legyen rakodva.**

Üzembe helyezés

- ▶ **A porszívót nem szabad szűrő nélkül használni.**
- ▶ **Csak megrongálatlan szűrőt (repedések nélkül, lyukak nélkül stb.) használjon. Ha egy szűrő megrongálódott, azonnal cserélje ki.**
- ▶ **A szívás előtt gondoskodjon arról, hogy a szűrőegység szorosan rögzítve fel legyen szerelve.**
- ▶ **A porszívás megkezdése előtt gondoskodjon arról, hogy az akkumulátorfiók fedele biztonságosan le legyen zárva.**
- ▶ **Kérjük, tájékozódjon az Ön országában egészségre ártalmas porok kezelésére vonatkozó előírásokról/törvényekről.**

A porszívót alapvetően nem szabad robbanásveszélyes helyiségekben használni.

Egy optimális elszívási teljesítmény biztosítására a **(12)** szívőtömlőt mindig teljesen le kell tekerni a **(23)** szívőtömlő tartóról.

Be- és kikapcsolás

A porszívó **bekapcsolásához** nyomja be rövid időre a **(3)** be-/kikapcsoló gombot.

A porszívó **kikapcsolásához** nyomja meg ismét a **(3)** be-/kikapcsoló gombot.

A porszívó biztonsági megfontolásból nem kapcsolódik be, ha a **(3)** be-/kikapcsoló gombot 5 másodpercet meghaladó ideig benyomva tartják.

Száraz porszívás

Porelszívás működő elektromos kéziszerszámok előtt (lásd a F ábrát)

- ▶ **A helyiségben egy elegendő mértékű levegőcsere sebességet (L) kell fenntartani, ha a porszívóból kilépő levegő a helyiségbe jut vissza. Tartsa be az adott országban érvényes előírásokat.**

- Szerelje fel a **(13)** elszívó adaptert vagy a **(14)** görbe fúvókát (lásd „Az elszívó-adapter vagy a hajlított fúvóka felszerelése (lásd a D ábrát)”, Oldal 111).

- Tolja bele a **(13)** elszívó-adaptert vagy a **(14)** görbe fúvókát az elektromos kéziszerszám elszívó csőcsonkjába.

Csak a **(13)** elszívó-adapter alkalmazása esetén:

Figyelem: Olyan elektromos kéziszerszámmal végzett munkák esetén, amelyeknél a légbevezetés a szívőtömlőbe alacsony (például szűrőfűrészek, csiszolók stb.), a **(13)** elszívó adapter **(27)** hamislevegő nyílását ki kell nyitni. Ez megjelölt a porszívó és az elektromos kéziszerszám összteljesítményét. Ehhez fordítsa olyan helyzetbe a **(27)** hamislevegő nyílás feletti gyűrűt, hogy maximális nyílás jöjjön létre.

Nedves porszívás

- ▶ **Ne szívjon fel a porszívóval gyúlékony vagy robbanásveszélyes folyadékokat, például benzint, olajat, alkoholt vagy oldószereket. Ne szívjon fel forró, égő vagy robbanásveszélyes porokat. Ne üzemeltesse a porszívót robbanásveszélyes helyiségekben.** A porok, gőzök vagy folyadékok meggyulladhatnak vagy felrobbanhatnak.

A nedves porszívás előtt

- Ürítse ki a **(1)** tartályt.
- Tisztítsa meg a **(28)** szűrőt és ismét helyezze be azt a tartályba (lásd „A szűrő megtisztítása/kicserélése (lásd a **H1–H2** ábrákat)”, Oldal 112)

A porszívó egy **(29)** úszótesttel van felszerelve. A maximális szint elérésekor a szívás leáll.

Minden egyes nedves porszívás után

- Ürítse ki a **(1)** tartályt.
- Ürítse ki a vizet a **(28)** szűrőből

A nedves porszívás után a penészképződés megelőzésére

- Vegye le a porszívó **(5)** felső részét és alaposan szárítsa meg.
- Vegye ki a **(28)** szűrőt és hagyja azt is alaposan megszáradni (lásd „A szűrő megtisztítása/kicserélése (lásd a **H1–H2** ábrákat)”, Oldal 112)

Karbantartás és szerviz

Karbantartás és tisztítás

- ▶ **Távolítsa el az akkumulátort, mielőtt a porszívón karbantartási munkákat végez, vagy meg akarja tisztítani a porszívót, ha beállításokat végez, tartozékokat cserél, vagy a porszívót elraktározza.** Ez az elővigyázatossági intézkedés meggátolja a porszívó akaratlan üzembe helyezését.
- ▶ **Tartsa mindig tisztán a porszívót és annak szellőzőnyílásait, hogy jól és biztonságosan dolgozhasson.**

A felhasználó által végrehajtott karbantartáshoz a porszívót szét kell szerelni, meg kell tisztítani és végre kell hajtani a karbantartási munkákat, amennyire ez végrehajtható, úgy, hogy eközben ne lépjenek fel veszélyek a karbantartó személyzet és más személyek számára. A szétszerelés előtt a porszívót az esetleges veszélyek megakadályozására meg kell tisztítani. Annak a helyiségnek, amelyben a porszívót szétszerelik, jó szellőzéssel kell rendelkeznie. A karbantartási munkák közben viseljen személyi védőfelszerelést. A karbantartás befejezése után meg kell tisztítani a karbantartási területet.

Legalább évente egyszer a gyártónak vagy egy erre kioktatott személynek végre kell hajtani egy portechnikai ellenőrzést, amelynek során például

a szűrő megrongálódásait, a porszívó tömítettségét és a vezérlő berendezés működését is ellenőrizni kell.

Az **L** osztályú porszívók esetén, amelyek szennyezett környezetben voltak, a porszívó külső részét és valamennyi alkatrészét meg kell tisztítani, vagy tömítőanyaggal kell kezelni. A karbantartási és javítási munkák során minden olyan alkatrészt, amelyet nem sikerült kielégítő mértékben megtisztítani, ártalmatlanítani kell. Az ilyen alkatrészeket nem áteresztő burkolatba helyezve az ilyen hulladék ártalmatlanítására vonatkozó előírásoknak megfelelően ártalmatlanítani kell.

- Időről időre tisztítsa meg egy nedves kendővel a porszívó házát.
- Az elszennyeződött töltőérintkezőket egy száraz kendővel tisztítsa meg.

Tisztítsa meg a tartályt (lásd a **G1–G2** ábrákat)

Minden használat után tisztítsa meg a **(1)** tartályt, hogy megőrizze a porszívó optimális teljesítőképességét.

- Nyissa ki a **(2)** zárat és vegye le a porszívó **(5)** felső részét.
- Rázza ki egy alkalmas hulladékgyűjtő tartály felett a **(1)** tartályt.
- Szükség esetén tisztítsa meg egy nedves kendővel a tartályt. Szükség esetén tisztítsa meg a szűrőt (lásd „A szűrő megtisztítása/kicserélése (lásd a **H1–H2** ábrákat)”, Oldal 112).
- Tegye ismét fel a porszívó **(5)** felső részét és zárja le a **(2)** zárat.

A szűrő megtisztítása/kicserélése (lásd a **H1–H2** ábrákat)

A szívási teljesítmény a szűrő állapotától függ. Ezért rendszeresen tisztítsa meg a szűrőt.

Ha egy szűrő megrongálódott, azonnal cserélje ki.

- Nyissa ki a **(2)** zárat és vegye le a porszívó **(5)** felső részét.
- Forgassa el a **(28)** szűrőt ütközésig a forgásirányba és vegye ki a **(30)** szűrőtartóból.
- Száraz szűrő:
Ütögesse ki egy megfelelő hulladékgyűjtő tartály felett a **(28)** szűrőt. Ügyeljen arra, hogy a szűrő lamellái ne sérüljenek meg. A maximális szívóerő fenntartására kefélje le egy puha kefével a szűrő lamelláit.

vagy

Nedves szűrő:

Folyó víz alatt alaposan öblítse ki a **(28)** szűrőt majd hagyja jól megszáradni.

vagy

Ha a **(28)** szűrő megrongálódott, cserélje ki.

- Tolja rá a **(28)** szűrőt a **(30)** szűrőtartóra és forgassa el ütközésig a forgásirányban.

- Tegye ismét fel a porszívó **(5)** felső részét és zárja le a **(2)** zárat.
Gondoskodjon arról, hogy a lezáró kapcsok biztonságosan bepattanjanak.

Üzemzavarok

Nem elegendő szívási teljesítmény esetén ellenőrizze a következőket:

- A **(1)** tartály megtelt?
▷(lásd „Tisztítsa meg a tartályt (lásd a **G1–G2** ábrákat)”, Oldal 112).
- A **(28)** szűrő porral van tele?
▷(lásd „A szűrő megtisztítása/kicserélése (lásd a **H1–H2** ábrákat)”, Oldal 112).
- Túl gyenge az akkumulátor kapacitása?
▷(lásd „Az akkumulátor feltöltése”, Oldal 110).

A **(1)** tartály rendszeres kiürítése és a **(28)** szűrő rendszeres tisztítása garantálja az optimális elszívási teljesítményt.

Ha a szívási teljesítmény ezután sem megfelelő, adja le a porszívót a Vevőszolgálatnál.

Tárolás (lásd a I ábrát)

- Dugasolja be a **(17)** szívócsöveket a **(21)** tartókba.
- Dugja bele a **(15)** résszívó fejet egy **(17)** szívócsöbe.
- Dugja bele a **(16)** padlószívó fejet a **(23)** tartóba.
- Tekerje fel alulról a **(12)** elszívócsövet a **(23)** tartó köré és rögzítse a **(31)** tartóhurkot.
- A porszívót csak a **(6)** tartófogantyúnál vagy a tartóhevedernél (ha van) fogva vigye.
- Állítsa le a porszívót egy száraz helyiségben és biztosítsa be jogosulatlan használat ellen.

Tartozékválaszték

Csak eredeti FEIN tartozékokat használjon. A tartozéknak illenie kell az elektromos kéziszerszám típusához.

Javítások és vevőszolgálat

Kérjük, vegye figyelembe, hogy az elektromos kéziszerszámot csak villamos szakembernek szabad javítani, karbantartani és ellenőrizni, mivel a szakszerűtlen javítások révén a felhasználóra nézve jelentős veszélyek léphetnek fel.

Szükséges használati körülmények között a fémek megmunkálása során vezetőképes por juthat az elektromos kéziszerszám belsejébe. Fújja ki gyakori rendszerességgel az elektromos kéziszerszám belsejét a levegőnyílásokon keresztül száraz és olajmentes sűrített levegővel.

Gipsztartalmú anyagok megmunkálása esetén por rakódhat le az elektromos kéziszerszám belsejében és a kapcsolón, amely a levegő páratartalmával kölcsönhatásba lépve megkeményedhet. Ez befolyásolhatja a kapcsolómechanizmust. Fújja ki gyakori rendszerességgel a levegőnyílá-

sokan keresztül az elektromos kéziszerszám belsejét és a kapcsolót száraz és olajmentes sűrített levegővel.

Olyan termék, amely azbeszttel érintkezett, nem adható le javításra. Az azbeszttel szennyezett termékeket az azbeszttartalmú hulladékok ártalmatlanítására vonatkozó helyi előírásoknak megfelelően ártalmatlanítsa.

A javításra szoruló FEIN elektromos kéziszerszámokkal és tartozékokkal forduljon a FEIN vevőszolgálathoz. A címek az Internetben a **www.fein.com** címen találhatóak.

Óregedés és kopás esetén újítsa fel az elektromos kéziszerszámra ragasztott címkéket és figyelmeztetéseket.

Jelen elektromos kéziszerszám aktuális pótalkatrészlistáját az interneten a

www.fein.com oldalon találja.

Csak eredeti pótalkatrészeket használjon.

Jótállás és garancia

A termékre vonatkozó garancia a forgalomba hozatal országának jogszabályai szerint érvényes. FEIN a termékre ezen felül a FEIN Gyártói Jótállási Nyilatkozatnak megfelelő FEIN jótállást vállal.

Az elektromos kéziszerszám szállítási terjedelme lehet, hogy csak a jelen kezelési útmutatóban leírt vagy ábrázolt tartozékok egy részét tartalmazza.

Konformitási nyilatkozat

A **CE-nyilatkozat** csak az Európai Unió és az EFTA (European Free Trade Association) tagállamaira érvényes, és csak azon termékekre, amelyeket az EU vagy az EFTA piacára szántak.

A termék EU-piacon történt forgalomba hozatala után az UKCA-jelölés érvényét veszti.

Az **UKCA-nyilatkozat** csak a brit piacra érvényes (Anglia, Wales és Skócia) és csak azon termékekre, melyeket a brit piacra szántak.

A termék brit piacon történt forgalomba hozatala után a CE-jelölés érvényét veszti.

A FEIN kizárólagos felelőssége tudatában kijelenti, hogy ez a termék a jelen kezelési utasítás utolsó oldalain megadott vonatkozó rendelkezéseknek megfelel.

Technikai dokumentáció:

C. & E. Fein GmbH, 73529 Schwäbisch Gmünd, Germany

Szállítás

A javasolt lítium-ion akkumulátorokra a veszélyes árukra vonatkozó követelmények érvényesek. A felhasználók az akkumulátorokat a közúti szállításban minden további nélkül szállíthatják.

Ha az akkumulátorok szállításával harmadik személyt (például: légi vagy egyéb szállító vállalatot) bízna meg, akkor figyelembe kell venni a csomagolásra és a megjelölésre vonatkozó különle-

ges követelményeket. Ebben az esetben a küldemény előkészítésébe be kell vonni egy veszélyes áru szakembert.

Csak akkor küldje el az akkumulátort, ha a háza nincs megrongálódva. Ragassza le a nyitott érintkezőket és csomagolja be úgy az akkumulátort, hogy az a csomagoláson belül ne mozoghasson. Vegye figyelembe az adott országon belüli, az előbbieknél esetleg szigorúbb helyi előírásokat.

Eltávolítás

A porszívót, az akkumulátorokat, a tartozékokat és csomagolóanyagokat a környezetvédelmi szempontoknak megfelelően kell újrafelhasználásra leadni.



Sohase dobja ki a porszívót és az akkumulátorokat/elemeket a háztartási szemétkbe!

Csak az EU-tagországok számára:

Az elektromos és elektronikus berendezések hulladékairól szóló 2012/19/EU európai irányelvnek és a nemzeti jogba való átültetésének megfelelően a már nem használható porszívó berendezéseket és a 2006/66/EK európai irányelvnek megfelelően a már nem használható akkumulátorokat/elemeket külön össze kell gyűjteni és a környezetvédelmi szempontoknak megfelelően kell újrafelhasználásra leadni.

Szakszerűtlen ártalmatlanítás esetén a már használhatatlan elektromos és elektronikus készülékek a bennük esetleg található veszélyes anyagok következtében káros hatással lehetnek a környezetre és az emberek egészségére.

Akkumulátorok/elemek:

Li-ion:

Kérjük vegye figyelembe a Szállítás fejezetben található tájékoztatót (lásd „Szállítás”, Oldal 113).

Původní návod k používání

Bezpečnostní upozornění pro vysavače



Přečtěte si všechna bezpečnostní upozornění a všechny pokyny.

Nedodržování bezpečnostních upozornění a pokynů může mít za následek úraz elektrickým proudem, požár a/ nebo těžká poranění.

Všechna bezpečnostní upozornění a pokyny do budoucna uschovejte.

- ▶ **Tento vysavač není určený k tomu, aby ho používaly děti a osoby s omezenými fyzickými, smyslovými či duševními schopnostmi nebo nedostatečnými zkušenostmi a vědomostmi.**

V opačném případě hrozí nebezpečí nesprávného zacházení a poranění.

- ▶ **Děti musí být pod dozorem.** Tak bude zajištěno, že si děti nebudou s vysavačem hrát.
- ▶ **Nevysávejte prach z bukového či dubového dřeva nebo azbest.** Kamenný prach se smí vysávat pouze ve spojení s odsávacími systémy, které jsou výslovně schválené pro použití s ASBS18-10AS od firmy FEIN. Tyto látky jsou rakovinotvorné.

⚠ VÝSTRAHA Vysavač použijte pouze tehdy, pokud jste obdrželi dostatečné informace o používání vysavače, vysávaných látkách a jejich bezpečné likvidaci. Důkladná instruktaž snižuje riziko nesprávné obsluhy a poranění.

⚠ VÝSTRAHA Vysavač je vhodný pro vysávání suchého materiálu a pomocí vhodných opatření také pro vysávání kapalin. Při proniknutí kapalin se zvyšuje riziko úrazu elektrickým proudem.

- ▶ **S vysavačem nevysávejte hořlavé nebo výbušné kapaliny, například benzín, olej, alkohol, rozpouštědla. Nevysávejte horký, hořící nebo výbušný prach. Vysavač nepoužívejte v prostorech s nebezpečím**

výbuchu. Takový prach, výpary nebo kapaliny se mohou vznítit nebo vybuchnout.

⚠ VÝSTRAHA Pokud z vysavače uniká pěnína nebo voda, vysavač ihned vypněte a vyprázdněte nádobu. Vysavač se jinak může poškodit.



- ▶ **POZOR! Vysavač se smí skladovat pouze ve vnitřních prostorech.**
- ▶ **POZOR! Pravidelně čistěte plovák a kontrolujte, zda není poškozený.** Jinak může být negativně ovlivněna funkce.
- ▶ **Postarejte se o dobré větrání na pracovišti.**
- ▶ **Vysavač nechávejte opravovat pouze kvalifikovanými odbornými pracovníky pouze za použití originálních náhradních dílů.** Tím bude zaručeno, že zůstane zachována bezpečnost vysavače.

⚠ VÝSTRAHA Vysavač obsahuje zdraví škodlivý prach.

Vyprazdňování a údržbu, včetně odstraňování nádobý na prach, nechávejte provádět pouze odborníky. Je nutné odpovídající ochranné vybavení.

Nepoužívejte vysavač bez kompletního a správně nasazeného filtračního systému. Jinak ohrožujete své zdraví.

- ▶ **Před uvedením do provozu zkontrolujte sací hadici, zda je v bezvadném stavu. Sací hadici přitom nechte namontovanou na vysavači, aby nepozorovaně neunikal prach.** Jinak můžete prach vdechnout.
- ▶ **Vysavač nečistěte přímo namířeným proudem vody.** Vniknutí vody do horního dílu vysavače zvyšuje riziko úrazu elektrickým proudem.
- ▶ **Neotvírejte akumulátor.** Hrozí nebezpečí zkratu.
- ▶ **Při poškození a nesprávném použití akumulátoru mohou unikat výpary. Akumulátor může začít hořet nebo může vybuchnout.** Zajistěte přívod čerstvého vzduchu a při potížích vyhledejte lékaře. Výpary mohou dráždit dýchací cesty.
- ▶ **Při nesprávném použití nebo poškozeném akumulátoru může z akumulátoru vytéct hořlavá kapalina. Zabraňte kontaktu s ní. Při náhodném kontaktu opláchněte místo vodou. Pokud se kapalina dostane do očí, vyhledejte navíc lékaře.** Vytékající akumulátorová kapalina může způsobit podráždění pokožky nebo popáleniny.
- ▶ **Špičatými předměty, jako např. hřebíky nebo šroubováky, nebo působením vnější síly může dojít k poškození akumulátoru.** Uvnitř může dojít ke zkratu a akumulátor může začít hořet, může z něj unikat kouř, může vybuchnout nebo se přehřát.

- ▶ **Nepoužívaný akumulátor uchovávejte mimo kancelářské sponky, mince, klíče, hřebíky, šrouby nebo jiné drobné kovové předměty, které mohou způsobit přemostění kontaktů.** Zkrat mezi kontakty akumulátoru může mít za následek popálení nebo požár.
 - ▶ **Akumulátor AMPShare používejte pouze v produktech výrobce nebo partnerů AMPShare.** Jen tak bude akumulátor chráněn před nebezpečným přetížením.
 - ▶ **Akumulátory nabíjejte pouze pomocí nabíječek, které jsou doporučeny výrobcem.** U nabíječky, která je vhodná pro určitý druh akumulátorů, existuje nebezpečí požáru, pokud se bude používat s jinými akumulátory.
- 

Chraňte akumulátor před horkem, např. i před trvalým slunečním zářením, ohněm, nečistotami, vodou a vlhkostí. Hrozí nebezpečí výbuchu a zkratu.
- ▶ **Na vysavač nešroubujte nebo nenýtujte žádné štitky a značky.** Poškozená izolace nechrání před úrazem elektrickým proudem. Místo toho používejte lepicí štitky.

Symbody

Následující symboly mohou být důležité pro používání vašeho vysavače. Zapamatujte si prosím symboly a jejich význam. Správná interpretace symbolů vám pomůže vysavač lépe a bezpečněji používat.

Symbody a jejich význam



VAROVÁNÍ! Přečtete si všechna bezpečnostní upozornění a všechny pokyny.

Nedodržování bezpečnostních upozornění a pokynů může mít za následek úraz elektrickým proudem, požár a/nebo těžká poranění.



VAROVÁNÍ! Vysavač obsahuje zdraví škodlivý prach. Vyprazdňování a údržbu, včetně odstraňování nádoby na prach, nechávejte provádět pouze odborníky. Je nutné odpovídající ochranné vybavení. Nepoužívejte vysavač bez kompletního a správně nasazeného filtračního systému. Jinak ohrožujete své zdraví.



Vysavač třídy prachu L podle IEC/ EN 60335-2-69 pro **suché vysávání** zdraví škodlivého

Symbody a jejich význam

prachu s mezními hodnotami expozice > 1 mg/m³

Popis výrobku a výkonu

Řiďte se obrázky v přední části návodu k obsluze.

Použití v souladu s určeným účelem

Vysavač je určený k zachycování, vysávání, transportu a filtrování nehořlavého suchého prachu, nehořlavých kapalin a směsí vody a vzduchu. Vysavač je technicky vyzkoušený z hlediska prachu a odpovídá třídě prachu L. Je vhodný pro zvýšené namáhání při profesionálním použití, např. v oblasti řemesel, průmyslu a v dílnách.

Vysavače třídy prachu L podle IEC/ EN 60335-2-69 se smí používat pouze pro vysávání a odsávání zdraví škodlivého prachu s mezní hodnotou expozice > 1 mg/m³.

Vysavač používejte jen tehdy, když dokážete plně odhadnout a bez omezení provádět všechny funkce nebo jste obdrželi příslušné pokyny.

Bezšákový filtrační systém vám ušetří používání sáčků na prach. Nečistoty se shromažďují na vnitřní stěně nádoby.

Zobrazené součásti

Číslování zobrazených součástí se vztahuje k vyobrazení vysavače na stránkách s obrázky.

- (1) Nádoba
- (2) Uzávěr pro horní díl vysavače
- (3) Tlačítko zapnutí/vypnutí
- (4) Ukazatel stavu nabití akumulátoru
- (5) Horní díl vysavače
- (6) Držadlo
- (7) Uchycení pro držák sací hadice/ podlahové hubice
- (8) Otvor pro hadici
- (9) Uchycení pro držák sací trubky/štěrbinové hubice
- (10) Odjišťovací tlačítko krytu přihrádky pro akumulátor
- (11) Kryt přihrádky pro akumulátor
- (12) Sací hadice
- (13) Odsávací adaptér
- (14) Zahnutá hubice
- (15) Šterbinová hubice
- (16) Podlahová hubice
- (17) Sací trubka
- (18) Otvor pro akumulátor
- (19) Akumulátor^{a)}

- (20) Odjišťovací tlačítko akumulátoru^{a)}
 (21) Držák pro sací trubku a štěrbínovou hubici
 (22) Upevňovací šroub držáku (23)
 (23) Držák pro sací hadici a podlahovou hubici
 (24) Tlačítko
 (25) Otočné kolečko
 (26) Uchytení otočného kolečka
- (27) Otvor falešného vzduchu
 (28) Filtr
 (29) Plovák
 (30) Držák filtru
 (31) Přidržené poutko na sací hadici
- a) **Zobrazené nebo popsané příslušenství nepatří k standardnímu obsahu dodávky. Kompletní příslušenství naleznete v našem programu příslušenství.**

Technické údaje

Vysavač na mokré/suché sání		ASBS18-10AS
Číslo zboží		9 260 ...
Napětí	V	18
Jmenovitý příkon	W	260
Třída krytí		IP X4
Objem nádoby (brutto)	l	10
Čistý objem (kapalina)	l	6
Max. podtlak ^{A)}		
– Vysavač ^{B)}	hPa	90
– Motor	hPa	115
Max. průtok ^{A)}		
– Vysavač ^{B)}	l/s m ³ /h	24 86
– Motor	l/s m ³ /h	34 122
Třída prachu		L
Hmotnost podle EPTA-Procedure 01:2014	kg	5,1–6,1 ^{C)}
Doporučená teplota prostředí při nabíjení	°C	0 až +35
Dovolená teplota prostředí při provozu ^{D)} a při skladování	°C	–20 až +50
Doporučené akumulátory (2–8 Ah)		GBA 18V... ProCORE18V...
Doporučené nabíječky		GAL 18...
Doba provozu na jedno nabití akumulátoru	min/Ah	4

A) Měřeno při 20–25 °C s akumulátorem **GBA 18V 8.0Ah**.

B) Měřeno se sací hadicí (12) a zahnutou hubicí (14)

C) V závislosti na použitém akumulátoru

D) Omezený výkon při teplotách <0 °C.

Informace o hluku a vibracích

Hodnoty hlučnosti zjištěné podle **EN 60335-2-69**.

Hladina akustického tlaku při použití váhového filtru A činí u tohoto vysavače typicky **79 dB(A)**. Nejistota K = 2 dB. Hladina hluku může při práci překročit uvedené hodnoty. **Noste chrániče sluchu!**

Celkové hodnoty vibrací a_h (součet vektorů tří os) a nejistota K zjištěné podle **EN 60335-2-69**:
 $a_h < 2,5 \text{ m/s}^2$, $K = 1,5 \text{ m/s}^2$.

Montáž

- **Před údržbou nebo čištěním vysavače, jeho nastavováním, výměnou příslušenství nebo uložením vysavače vyjměte akumulátor.**

Toto preventivní opatření zabrání neúmyslnému zapnutí vysavače.

Nabíjení akumulátoru

- **Používejte pouze nabíječky uvedené v technických údajích.** Jen tyto nabíječky jsou přizpůsobené pro lithium-iontový akumulátor používaný s vaším vysavačem.

Upozornění: Lithium-iontové akumulátory se na základě mezinárodních dopravních předpisů

dodávají částečně nabitě. Aby byl zaručen plný výkon akumulátoru, před prvním použitím akumulátor úplně nabijte.

► **Po automatickém vypnutí vysavače již nestiskávejte znovu tlačítko zapnutí/vypnutí.** Akumulátor se může poškodit.

Výrazně kratší doba chodu po nabití ukazuje, že je akumulátor opotřebovaný a musí se vyměnit. Dodržujte pokyny pro likvidaci.

Ukazatel stavu nabití akumulátoru



Při nasazeném akumulátoru můžete zjistit stav nabití na ukazateli stavu nabití akumulátoru (4) vysavače, při vyjmutém akumulátoru na samotném akumulátoru.

Ukazatel stavu nabití akumulátoru na vysavači

Po zapnutí vysavače se jednotlivě vzestupně a sestupně rozsvítí pět zelených LED na ukazateli stavu nabití akumulátoru (4). Poté LED zobrazí stav nabití akumulátoru (19).

Ukazatel stavu nabití akumulátoru na akumulátoru

Při vyjmutí akumulátoru z vysavače si lze stav nabití zobrazit pomocí zelených LED ukazatele stavu nabití na akumulátoru.

Pro zobrazení stavu nabití stiskněte tlačítko ukazatele stavu nabití  nebo .

Pokud po stisknutí tlačítka ukazatele stavu nabití nesvítí žádná LED, je akumulátor vadný a musí se vyměnit.

Typ akumulátoru GBA 18V...



LED	Kapacita
Trvale svítí tři zelené	60–100 %
Trvale svítí dvě zelené	30–60 %
Trvale svítí jedna zelená	5–30 %
Bliká jedna zelená	0–5 %

Typ akumulátoru ProCORE18V...



LED	Kapacita
Trvale svítí pět zelených	80–100 %
Trvale svítí čtyři zelené	60–80 %
Trvale svítí tři zelené	40–60 %
Trvale svítí dvě zelené	20–40 %
Trvale svítí jedna zelená	5–20 %
Bliká jedna zelená	0–5 %

Nasazení a vyjmutí akumulátoru (viz obrázky A1–A2)

► **Při vkládání akumulátoru nepoužívejte sílu.**

Akumulátor je konstruovaný tak, aby ho bylo možné vložit do výrobku pouze ve správné poloze.

- Postarejte se o to, aby byly přihrádka pro akumulátor a otvor pro akumulátor vždy čisté a suché, abyste pracovali dobře a bezpečně.
 - Pro otevření krytu přihrádky pro akumulátor (11) stiskněte odjišťovací tlačítko (10).
 - Zasuňte akumulátor (19) do otvoru pro akumulátor (18) tak, aby slyšitelně zaskočil.
 - Pro vyjmutí akumulátoru (19) stiskněte odjišťovací tlačítko (20) na akumulátoru a vytáhněte akumulátor z otvoru pro akumulátor (18).
 - Zavřete kryt přihrádky pro akumulátor (11).

Montáž držáků pro sací příslušenství (viz obrázek B)

- Zasuňte držák (21) pro sací trubku a štěrbínovou hubici seshora pevně do určeného uchycení (9) tak, aby zaskočil.
- Zasuňte držák (23) pro sací hadici a podlahovou hubici seshora pevně do určeného uchycení (7) a utáhněte upevňovací šroub (22).

Montáž sací hadice (viz obrázek C)

- Nasadte sací hadici (12) do otvoru pro hadici (8) tak, aby obě tlačítka (24) sací hadice zaskočila.

Upozornění: Při vysávání vznikají třením prachu v sací hadici a příslušenství elektrostatické náboje, které může uživatel cítit formou elektrostatických výbojů (v závislosti na okolních vlivech a tělesném vnímání).

Montáž příslušenství pro vysávání

Sací hadice (12) je vybavená zacvakávacím systémem, pomocí kterého lze připojit příslušenství pro vysávání (odsávací adaptér (13), zahnutou hubici (14)).

Montáž odsávacího adaptéru nebo zahnuté hubice (viz obrázek D)

- Nasadte odsávací adaptér (13) nebo zahnutou hubici (14) na sací hadici (12) tak, aby obě tlačítka (24) sací hadice slyšitelně zaskočila.
- Pro demontáž stiskněte tlačítka (24) dovnitř a součásti ze sebe vytáhněte.

Montáž hubic a trubek

- V případě potřeby zasuňte sací trubky (17) pevně do sebe a poté na zahnutou hubici (14).
- Nasadte podlahovou hubici (16) nebo štěrbínovou hubici (15) pevně na sací trubku (17) nebo zahnutou hubici (14).

Montáž otočných koleček (viz obrázek E)

Nasadte 4 upevňovací kolíky otočných koleček (25) do uchycení otočných koleček (26) tak, aby slyšitelně zaskočily.

Lze použít i jiná otočná kolečka podle normy EN 12529 (průměr upevňovacího kolíku 11 mm).

- ▶ **Než budete vysavač používat, zkontrolujte funkčnost brzd koleček.**

Provoz

- ▶ **Před údržbou nebo čištěním vysavače, jeho nastavováním, výměnou příslušenství nebo uložením vysavače vyjměte akumulátor.**

Toto preventivní opatření zabrání neúmyslnému zapnutí vysavače.

- ▶ **Abyste zabránili nebezpečí zakopnutí, dbejte na čisté a uklizené pracovní prostředí.**

Uvedení do provozu

- ▶ **Vysavač se nesmí používat bez filtru.**
- ▶ **Používejte pouze nepoškozený filtr (bez trhlin, děr atd.). Poškozený filtr ihned vyměňte.**
- ▶ **Před vysáváním zkontrolujte, zda je pevně namontovaná filtrační jednotka.**
- ▶ **Před vysáváním zkontrolujte, zda je kryt přihrádky pro akumulátor bezpečně uzavřený.**
- ▶ **Informujte se o platných předpisech/zákonech ohledně zacházení se zdraví škodlivým prachem ve vaší zemi.**

Vysavač se zásadně nesmí používat v prostředích s nebezpečím výbuchu.

Aby byl zajištěn optimální sací výkon, musíte vždy celou sací hadici (12) sejmut z držáku sací hadice (23).

Zapnutí a vypnutí

Pro **zapnutí** vysavače krátce stiskněte tlačítko zapnutí/vypnutí (3).

Pro **vypnutí** vysavače znovu stiskněte tlačítko zapnutí/vypnutí (3).

Pokud je tlačítko zapnutí/vypnutí (3) stisknuté déle než 5 s, vysavač se z bezpečnostních důvodů nezapne.

Suché vysávání

Odsávání prachu, který vzniká u běžícího elektrického nářadí (viz obrázek F)

- ▶ **Pokud se výstupní vzduch vrací zpátky do místnosti, musí se v místnosti zajistit dostatečná míra výměny vzduchu (L). Dodržujte příslušné národní předpisy.**

– Namontujte odsávací adaptér (13) nebo zahnutou hubici (14) (viz „Montáž odsávacího

adaptéru nebo zahnuté hubice (viz obrázek D)“, Stránka 118).

- Nasadte odsávací adaptér (13) nebo zahnutou hubici (14) na odsávací hrdlo elektrického nářadí.

Pouze ve spojení s odsávacím adaptérem (13):

Upozornění: Při práci s elektrickým nářadím, u něhož se do sací hadice přivádí malé množství vzduchu (např. kmitací pily, brusky), musí být otevřený otvor falešného vzduchu (27) na odsávacím adaptéru (13). Díky tomu se zlepši celkový výkon vysavače a elektrického nářadí. Za tímto účelem otočte kroužek nad otvorem falešného vzduchu (27) tak, aby vznikl maximální otvor.

Mokré vysávání

- ▶ **S vysavačem nevysávejte hořlavé nebo výbušné kapaliny, například benzín, olej, alkohol, rozpouštědla. Nevysávejte horký, hořící nebo výbušný prach. Vysavač nepoužívejte v prostorech s nebezpečím výbuchu.** Takový prach, výpary nebo kapaliny se mohou vznítit nebo vybuchnout.

Před mokrým vysáváním

- Vyprázdněte nádobu (1).
- Vyčistěte filtr (28) a znovu ho nasadte do vysavače (viz „Čištění/výměna filtru (viz obrázky H1–H2)“, Stránka 120).

Vysavač je vybavený plovákem (29). Jakmile je dosažena maximální výška naplnění, vysávání se zastaví.

Po každém mokrém vysávání

- Vyprázdněte nádobu (1).
- Vylijte vodu z filtru (28).

Po mokrém vysávání kvůli zabránění tvorbě plísní

- Sejměte horní díl vysavače (5) a nechte ho řádně vyschnout.
- Vyměňte filtr (28) a nechte ho také řádně vyschnout (viz „Čištění/výměna filtru (viz obrázky H1–H2)“, Stránka 120).

Údržba a servis

Údržba a čištění

- ▶ **Před údržbou nebo čištěním vysavače, jeho nastavováním, výměnou příslušenství nebo uložením vysavače vyjměte akumulátor.**

Toto preventivní opatření zabrání neúmyslnému zapnutí vysavače.

- ▶ **Udržujte vysavač a větrací otvory čisté, abyste pracovali dobře a bezpečně.**

Pro údržbu prováděnou uživatelem se musí vysavač demontovat, vyčistit a provést jeho údržba, pokud je to možné, aniž by přítom

vzniklo nebezpečí pro personál údržby a další osoby. Aby se předešlo případným rizikům, měl by se vysavač před demontáží vyčistit. Místnost, kde se bude vysavač demontovat, by měla být dobře větraná. Během údržby noste osobní ochranné vybavení. Po údržbě by mělo následovat vyčištění prostoru, ve kterém se údržba prováděla.

Minimálně jednou ročně proveďte prachově technickou kontrolu u výrobce nebo poučené osoby, např. na poškození filtru, těsnost vysavače a funkci kontrolního vybavení. U vysavačů třídy **L**, které se nacházely ve znečištěném prostředí, by se měla vyčistit vnější strana a všechny součásti zařízení nebo je opatřit těsnícími prostředky. Při provádění údržby a oprav se musí všechny znečištěné díly, které nelze uspokojivě vyčistit, zlikvidovat. Takové díly se musejí zlikvidovat v nepropustných sáčcích v souladu s platnými předpisy pro likvidaci takového odpadu.

- Občas vyčistěte kryt vysavače vlhkým hadrem.
- Znečištěné nabíjecí kontakty očistěte suchým hadrem.

Čištění nádoby (viz obrázky G1–G2)

Nádobu **(1)** vyčistěte po každém použití, aby byla zachována optimální výkonnost vysavače.

- Otevřete uzávěry **(2)** a sejměte horní díl vysavače **(5)**.
- Vysypejte nádobu **(1)** do vhodné nádoby na odpad.
- V případě potřeby otřete nádobu vlhkým hadrem.
- V případě potřeby vyčistěte filtr (viz „Čištění/výměna filtru (viz obrázky H1–H2)“, Stránka 120).
- Znovu nasadte horní díl vysavače **(5)** a uzavřete uzávěry **(2)**.

Čištění/výměna filtru (viz obrázky H1–H2)

Sací výkon závisí na stavu filtru. Proto filtr pravidelně čistěte.

Poškozený filtr ihned vyměňte.

- Otevřete uzávěry **(2)** a sejměte horní díl vysavače **(5)**.
- Otočte filtr **(28)** až nadoraz ve směru  a sejměte ho z držáku filtru **(30)**.
- Suchý filtr:
Vyklepejte filtr **(28)** do vhodné nádoby na odpad. Dbejte na to, abyste nepoškodili lamely filtru.
Abyste zachovali maximální sací sílu, vykartáčujte lamely filtru měkkým kartáčem.
Nebo
Mokrý filtr:
Opláchněte filtr **(28)** pod tekoucí vodou a poté ho nechte důkladně uschnout.

Nebo

Poškozený filtr **(28)** vyměňte.

- Nasadte filtr **(28)** na držák filtru **(30)** a otočte ho až nadoraz ve směru .
- Znovu nasadte horní díl vysavače **(5)** a uzavřete uzávěry **(2)**.
Zajistěte, aby uzávěry bezpečně zaskočily.

Poruchy

Při nedostatečném výkonu sání zkontrolujte:

- Není nádoba **(1)** plná?
▷(viz „Čištění nádoby (viz obrázky G1–G2)“, Stránka 120).
- Není filtr **(28)** zanesený prachem?
▷(viz „Čištění/výměna filtru (viz obrázky H1–H2)“, Stránka 120).
- Není kapacita akumulátoru příliš nízká?
▷(viz „Nabíjení akumulátoru“, Stránka 117).

Pravidelným vyprazdňováním nádoby **(1)** a čištěním filtru **(28)** zabezpečíte optimální sací výkon.

Není-li poté dosaženo sacího výkonu, je třeba vysavač dát do zákaznického servisu.

Uložení (viz obrázek I)

- Sací trubky **(17)** nasadte do držáků **(21)**.
- Nasadte štěrbínovou hubici **(15)** do sací trubky **(17)**.
- Nasadte podlahovou hubici **(16)** do držáku **(23)**.
- Sací hadici **(12)** naviňte zesponu okolo držáku **(23)** a upevněte přídržné poutko **(31)**.
- Vysavač přenášejte pouze za držadlo **(6)** nebo popruh (pokud je k dispozici).
- Vysavač skladujte v suchém prostoru a zajistěte ho proti neoprávněnému použití.

Použití příslušenství

Používejte pouze originální příslušenství FEIN. Příslušenství musí být určené pro příslušný typ elektrického nářadí.

Údržba a zákaznický servis

Upozorňujeme, že opravu, údržbu a kontrolu elektrického nářadí smí zásadně provádět pouze odborní elektrikáři, protože neodborná oprava může způsobit pro uživatele značné nebezpečí. Při extrémních podmínkách použití se při obrábění kovu může uvnitř elektrického nářadí usazovat vodivý prach. Větracími otvory často vyfukujte vnitřní prostor elektrického nářadí suchým stlačeným vzduchem bez příměsi oleje. Při obrábění materiálů, které obsahují sádku, se může uvnitř elektrického nářadí a na spínači usazovat prach, který může vlivem vlhkosti vzduchu zatvrdnout. To může negativně ovlivnit spínací mechanismus. Větracími otvory často vyfukujte vnitřní prostor elektrického nářadí

a spínač suchým stlačeným vzduchem bez příměsi oleje.

Výrobky, které se dostaly do kontaktu s azbestem, se nesmí dávat do opravy. Výrobky kontaminované azbestem zlikvidujte podle předpisů pro likvidaci odpadu s obsahem azbestu, které platí v příslušné zemi.

Pokud potřebujete opravit elektrické nářadí a příslušenství FEIN, obraťte se na zákaznický servis FEIN. Adresu najdete na internetu na **www.fein.com**.

Zastaralé a opotřebené nálepky a výstražné štítky na elektrickém nářadí vyměňte.

Aktuální seznam náhradních dílů pro toto elektrické nářadí najdete na internetu na **www.fein.com**.

Používejte pouze originální náhradní díly.

Záruka ze zákona a záruka výrobce

Záruka na výrobek platí podle zákonných předpisů v zemi uvedení do prodeje. Kromě toho poskytuje firma FEIN záruku výrobce podle prohlášení výrobce FEIN o záruce.

Součástí dodávky elektrického nářadí může být jen část příslušenství popsaného nebo vyobrazeného v tomto Návodu k obsluze.

Prohlášení o shodě

Prohlášení CE platí pouze pro země Evropské unie a EFTA (European Free Trade Association) a pouze pro výrobky, které jsou určeny pro trh EU nebo EFTA.

Po uvedení výrobku na trh EU pozbývá značka UKCA platnost.

Prohlášení UKCA platí pouze pro britský trh (Anglie, Wales a Skotsko) a pouze pro výrobky, které jsou určeny pro britský trh.

Po uvedení výrobku na britský trh pozbývá značka CE platnost.

Firma FEIN na výhradní odpovědnost prohlašuje, že tento výrobek splňuje příslušná ustanovení, uvedená na posledních stránkách tohoto návodu k obsluze.

Technické podklady u:

C. & E. Fein GmbH, 73529 Schwäbisch Gmünd, Germany

Přeprava

Doporučené lithium-iontové akumulátory podléhají požadavkům zákona o nebezpečných nákladech. Tyto akumulátory mohou být bez dalších podmínek přepravovány uživatelem po silnici.

Při zaslání prostřednictvím třetí osoby (např.: letecká přeprava nebo spedice) je třeba brát zřetel na zvláštní požadavky na balení a označení. Zde musí být při přípravě zásilky nezbytně přizván expert na nebezpečné náklady.

Akumulátory zasílejte pouze tehdy, pokud není poškozený kryt. Otevřené kontakty přelepte lepicí páskou a akumulátor zabalte tak, aby se v obalu nemohl pohybovat. Dodržujte také případné další národní předpisy.

Likvidace

Vysavač, akumulátory, příslušenství a obaly je třeba odevzdat k ekologické recyklaci.



Vysavač a akumulátory/baterie nevyhazujte do domovního odpadu!

Pouze pro země EU:

Podle evropské směrnice 2012/19/EU o odpadních elektrických a elektronických zařízeních a jejího provedení ve vnitrostátním právu se musí již nepoužitelné vysavače a podle evropské směrnice 2006/66/ES vadné nebo opotřebované akumulátory/baterie shromažďovat odděleně a odevzdat k ekologické recyklaci.

Při nesprávné likvidaci mohou odpadní elektrická a elektronická zařízení kvůli případnému obsahu nebezpečných látek poškodit životní prostředí a lidské zdraví.

Akumulátory/baterie:

Lithium-iontové:

Dodržujte pokyny uvedené v části Přeprava (viz „Přeprava“, Stránka 121).

Pôvodný návod na použitie

Bezpečnostné pokyny pre vysávač



Prečítajte si všetky bezpečnostné upozornenia a pokyny. Nedodržovanie bezpečnostných upozornení a pokynov môže zapríčiniť úraz

elektrickým prúdom, požiar a/alebo ťažké poranenia.

Všetky bezpečnostné upozornenia a pokyny starostlivo uschovajte na budúce použitie.

- ▶ **Tento vysávač nie je určený na to, aby ho používali deti a osoby s obmedzenými fyzickými, zmyslovými alebo duševnými schopnosťami alebo nedostatočnými skúsenosťami a znalosťami.**

V opačnom prípade hrozí riziko chybnej obsluhy a vzniku poranení.

- ▶ **Dozerajte na deti.** Zaistí sa tým, že sa deti nebudú s vysávačom hrať.
- ▶ **Nevysávajte prach z bukového dreva, dubového dreva ani azbest.** Kamenný prach sa smie vysávať iba odsávacími systémami, ktoré sú výslovne schválené na použitie s ASBS18-10AS výrobcu FEIN. Tieto látky môžu vyvolávať rakovinu.

⚠ VÝSTRAHA Vysávač používajte len vtedy, keď ste získali dostatok informácií o jeho používaní, látkach, vysávacích látkach a ich bezpečnom odstránení. Starostlivé zaučenie znižuje možnosti nesprávnej obsluhy a prípadného poranenia.

⚠ VÝSTRAHA Vysávač je vhodný na vysávanie suchých látok a vhodnými opatreniami aj na vysávanie kvapalín. Vniknutie kvapalín zvyšuje riziko zásahu elektrickým prúdom.

- ▶ **Vysávačom nevysávajte horľavé alebo výbušné kvapaliny, napríklad benzín, olej, alkohol, rozpúšťadlá. Nevysávajte horúci, horiaci ani výbušný prach. Vysávač nepoužívajte v priestoroch s rizikom výbuchu.**

Prach, výpary alebo kvapaliny by sa mohli vznietiť alebo explodovať.

⚠ VÝSTRAHA Keď začne z vysávača vychádzať pena alebo voda, ihneď ho vypnite a vyprázdňte nádobu. Inak sa môže vysávač poškodiť.

- ▶ **DÔLEŽITÉ UPOZORNENIE!** Vysávač sa smie uskladňovať len v interiéroch.
- ▶ **DÔLEŽITÉ UPOZORNENIE!** Plavák pravidelne vyčistite a skontrolujte, či nie je poškodený. Inak sa môže nepriaznivo ovplyvniť funkčnosť.
- ▶ **Postarajte sa o dobré vetranie svojho pracoviska.**
- ▶ **Vysávač dajte opraviť len kvalifikovanému odbornému personálu a len s použitím originálnych náhradných súčiastok.** Tým sa za bezpečí, že bezpečnosť elektrického prístroja zostane zachovaná.

⚠ VÝSTRAHA Vysávač obsahuje prach ohrozujúci zdravie. Vyprázdňovanie a údržbu, vrátane odstránenia zbernej nádoby na prach, zverte len odborníkom. Je potrebná príslušná ochranná výbava. Vysávač nepoužívajte bez kompletného a dôkladne založeného filtračného systému. V opačnom prípade ohrozujete svoje zdravie.

- ▶ **Pred uvedením vysávača do prevádzky skontrolujte saciu hadicu, či je v bezchybnom stave. Saciu hadicu pritom nechajte namontovanú na vysávači, aby neúmyselne neunikal prach.** Inak by ste mohli prach vdychovať.
- ▶ **Nečistite vysávač priamo nasmerovaným prúdom vody.** Vniknutie vody do hornej časti vysávača zvyšuje riziko možného zásahu elektrickým prúdom.
- ▶ **Akumulátor neatvárať.** Hrozí nebezpečenstvo skratu.
- ▶ **Po poškodení akumulátora alebo v prípade neodborného používania môžu z akumulátora vystupovať škodlivé výpary. Akumulátor môže horieť alebo vybuchnúť.** Zabezpečte prívod čerstvého vzduchu a v prípade ťažkostí vyhľadajte lekára. Tieto výpary môžu podráždiť dýchacie cesty.
- ▶ **Pri nesprávnom používaní alebo poškodení akumulátora môže z neho vytekať kvapalina. Vyhýbajte sa kontaktu s touto kvapalinou. Po náhodnom kontakte miesto opláchnite vodou. Ak sa dostane kvapalina z akumulátora do kontaktu s očami, po výplachu očí vyhľadajte lekára.** Unikajúca kvapalina z akumulátora môže mať za následok podráždenie pokožky alebo popáleniny.
- ▶ **Špicatými predmetmi, ako napr. kince alebo skrutkovače alebo pôsobením von-**

kajšej sily môže dôjsť k poškodeniu akumulátora. Vo vnútri môže dôjsť ku skratu a akumulátor môže začať horieť, môže z neho unikáť dym, môže vybuchnúť alebo sa prehriať.

- ▶ **Nepoužívaný akumulátor neskladujte tak, aby mohol prísť do styku s kancelárskymi sponkami, mincami, kľúčmi, klincami, skrutkami alebo s inými drobnými kovovými predmetmi, ktoré by mohli spôsobiť premostenie kontaktov.** Skrat medzi kontaktmi akumulátora môže mať za následok popálenie alebo vznik požiaru.
- ▶ **Akumulátor AMPShare používajte iba vo výrobkoch výrobcu alebo partnera AMPShare.** Len tak bude akumulátor chránený pred nebezpečným preťažením.
- ▶ **Akumulátory nabíjajte len nabíjačkami odporúčanými výrobcom.** Ak sa používa nabíjačka určená na nabíjanie určitého druhu akumulátorov na nabíjanie iných akumulátorov, hrozí nebezpečenstvo požiaru.



Chránite akumulátor pred teplom, napr. aj pred trvalým slnečným žiarením, pred ohňom, špinou, vodou a vlhkosťou. Hrozí nebezpečenstvo výbuchu a skratu.



- ▶ **Na vysávač neskrutkujte ani nenitujte žiadne štítky a značky.** Poškodená izolácia nechráni pred úrazom elektrickým prúdom. Použite namiesto toho samolepky.

Symbody

Nasledujúce symboly môžu byť dôležité pre používanie vášho vysávača. Zapamätajte si tieto symboly a ich významy. Správna interpretácia týchto symbolov vám bude pomáhať používať tento vysávač lepšie a bezpečnejšie.

Symbody a ich význam



VÝSTRAHA! Prečítajte si všetky bezpečnostné upozornenia a pokyny. Nedodržiavanie bezpečnostných upozornení a pokynov môže zapríčiniť úraz elektrickým prúdom, požiar a/alebo ťažké poranenia.



VÝSTRAHA! Vysávač obsahuje prach ohrozujúci zdravie. Vyprázdňovanie a údržbu, vrátane odstránenia zbernej nádoby na prach, zverte len odborníkom. Sú potrebné príslušné ochranné pomôcky. Vysávač nepoužívajte bez kompletného a dôkladne založeného filtračného systému. V opačnom prípade ohrozujete svoje zdravie.

Symbody a ich význam



Vysávač triedy prachu L podľa IEC/EN 60335-2-69 na **vysávanie nasucho** zdraviu škodlivého prachu s hraničnou hodnotou expozície $> 1 \text{ mg/m}^3$

Opis výrobku a výkonu

Prosím, všimnite si obrázky v prednej časti návodu na používanie.

Používanie v súlade s určením

Vysávač je určený na zachytávanie, nasávanie, čerpanie a odľučovanie nehorľavých, suchých druhov prachu, nehorľavých kvapalín a zmesi vody a vzduchu. Tento vysávač bol podrobený technickej prachovej kontrole a zodpovedá triede prachu L. Je vhodný na zvýšené nároky a namáhanie pri priemyselnom používaní, napríklad v remeselných prevádzkach, priemysle a dielňach.

Vysávače triedy prachu L podľa IEC/EN 60335-2-69 sa smú používať len na vysávanie a odsávanie zdraviu škodlivého prachu s hraničnou hodnotou expozície $> 1 \text{ mg/m}^3$.

Vysávač používajte len v takom prípade, ak viete kompletne posúdiť a bez obmedzenia uskutočniť všetky funkcie alebo ak ste dostali príslušné pokyny.

S bezvreckovým filtračným systémom nie je potrebné používať vrecká na prach. Nečistoty sa zbierajú na vnútornej stene nádoby.

Vyobrazené komponenty

Číslovanie jednotlivých komponentov sa vzťahuje na vyobrazenie vysávača na grafickej strane.

- (1) Nádoba vysávača
- (2) Uzáver hornej časti vysávača
- (3) Vypinacie tlačidlo
- (4) Indikácia stavu nabitia akumulátora
- (5) Horná časť vysávača
- (6) Rukoväť na prenášanie
- (7) Uchytenie pre držiak sacej hadice/podlahovej dýzy
- (8) Uchytenie hadice
- (9) Uchytenie pre držiak sacej rúry/štrbinovej dýzy
- (10) Odblokovacie tlačidlo veka priehradky na akumulátor
- (11) Veko priehradky na akumulátor
- (12) Sacia hadica
- (13) Odsávací adaptér
- (14) Ohnutá dýza
- (15) Štrbinová dýza

- (16) Podlahová dýza
- (17) Sacia rúra
- (18) Šachta na akumulátor
- (19) Akumulátor^{a)}
- (20) Tlačidlo na odistenie akumulátora^{a)}
- (21) Držiak na saciu rúru a štrbinovú dýzu
- (22) Upevňovacia skrutka pre držiak (23)
- (23) Držiak na saciu hadicu a podlahovú dýzu
- (24) Stláčací gombík

- (25) Vodiaci valček
- (26) Uchytenie vodiacich valčekov
- (27) Otvor pre falošný vzduch
- (28) Filter
- (29) Plavák
- (30) Držiak filtra
- (31) Slučka na pridržiavanie sacej hadice

a) **Vyobrazené alebo opísané príslušenstvo nepatrí do štandardného rozsahu dodávky. Kompletné príslušenstvo nájdete v našom sortimente príslušenstva.**

Technické údaje

Vysávač na vysávanie namokro/nasucho

ASBS18-10AS

Vecné číslo		9 260 ...
Napätie	V	18
Menovitý príkon	W	260
Trieda ochrany		IPX4
Objem nádoby vysávača (brutto)	l	10
Objem netto (kvapalina)	l	6
Max. podtlak ^{A)}		
– Vysávač ^{B)}	hPa	90
– Turbína	hPa	115
Max. prietok ^{A)}		
– Vysávač ^{B)}	l/s m ³ /h	24 86
– Turbína	l/s m ³ /h	34 122
Trieda prachu		L
Hmotnosť podľa EPTA-Procedure 01:2014	kg	5,1–6,1 ^{C)}
Odporúčaná teplota prostredia pri nabíjaní	°C	0 ... +35
Povolená teplota okolia pri prevádzke ^{D)} a pri skladovaní	°C	–20 ... +50
Odporúčané akumulátory (2–8 Ah)		GBA 18V... ProCORE18V...
Odporúčané nabíjačky		GAL 18...
Doba prevádzky na jedno nabitie akumulátora	min/Ah	4

A) Merané pri 20–25 °C s akumulátorom **GBA 18V 8.0Ah**.

B) Merané so sacou hadicou (12) a ohnutou dýzou (14)

C) V závislosti od použitého akumulátora

D) Obmedzený výkon pri teplotách <0 °C.

Informácia o hlučnosti/vibráciách

Hodnoty emisií hluku zistené podľa **EN 60335-2-69**.

Hladina akustického tlaku vysávača pri použití váhového filtra A je typicky **79** dB(A). Neistota K = 2 dB. Úroveň hluku pri práci môže prekročiť uvedené hodnoty. **Noste prostriedky na ochranu sluchu!**

Celkové hodnoty vibrácií a_h (súčet vektorov v troch smeroch) a neistota K zistená podľa **EN 60335-2-69**:
 $a_h < 2,5 \text{ m/s}^2$, $K = 1,5 \text{ m/s}^2$.

Montáž

- ▶ **Odstráňte akumulátor predtým, než budete vysávač čistiť alebo vykonávať jeho údržbu, vykonávať nastavenia zariadenia, meniť časti príslušenstva alebo pred skladovaním vysávača.** Toto preventívne opatrenie zabraňuje neúmyselnému spusteniu vysávača.

Nabíjanie akumulátorov

- ▶ **Používajte len nabíjačky uvedené v technických údajoch.** Len tieto nabíjačky sú pris-

pôsobené na lítiovo-iónový akumulátor používaný vo vašom vysávači.

Upozornenie: Lítiovo-iónové akumulátory sa na základe medzinárodných dopravných predpisov dodávajú čiastočne nabité. Aby ste zaručili plný výkon akumulátora, pred prvým použitím ho úplne nabite.

► **Po automatickom vypnutí vysávača už ďalej nestláčajte tlačidlo vypínača.** Akumulátor sa môže poškodiť.

Výrazne skrátene výdrž akumulátora po nabití signalizuje, že akumulátor je opotrebovaný a treba ho vymeniť za nový.

Dodržiavajte upozornenia týkajúce sa likvidácie.

Indikácia stavu nabitia akumulátora



Pri vloženom akumulátore môžete stav nabitia zistiť na indikácii stavu nabitia akumulátora **(4)** vysávača. Ak je akumulátor vybitý, na samotnom akumulátore.

Indikácia stavu nabitia akumulátora na vysávači

Po zapnutí vysávača sa jednotlivo rozsvieti, stúpajú a klesajú, 5 zelených LED kontroliek indikácie stavu nabitia akumulátora **(4)**. Potom LED kontrolky zobrazujú stav nabitia akumulátora **(19)**.

Indikácia stavu nabitia akumulátora na akumulátore

Keď sa vyberie akumulátor z vysávača, stav nabitia sa môže zobrazíť zelenými LED indikáciami stavu nabitia na akumulátore.

Stlačte tlačidlo pre indikáciu stavu nabitia  alebo , aby sa zobrazil stav nabitia.

Ak po stlačení tlačidla indikácie stavu nabitia nesvieti žiadna LED kontrolka, akumulátor je chybný a musí sa vymeniť.

Typ akumulátora GBA 18V...



LED kontrolky	Kapacita
Nepreerušované svetlo 3x zelená	60–100 %
Nepreerušované svetlo 2x zelená	30–60 %
Nepreerušované svetlo 1x zelená	5–30 %
Blikanie 1x zelená	0–5 %

Typ akumulátora ProCORE18V...



LED kontrolky	Kapacita
Nepreerušované svetlo 5x zelených	80–100 %
Nepreerušované svetlo 4x zelené	60–80 %
Nepreerušované svetlo 3x zelené	40–60 %
Nepreerušované svetlo 2x zelené	20–40 %
Nepreerušované svetlo 1x zelená	5–20 %
Blikanie 1x zelená	0–5 %

Vkladanie a vyberanie akumulátora (pozri obrázky A1–A2)

► **Pri vkladaní akumulátora nepoužívajte neprimeranú silu.** Akumulátor je skonštruovaný tak, aby sa dal vsunúť do produktu len v správnej polohe.

► Priehradku na akumulátor a šachtu na akumulátor udržiavajte vždy v čistote, aby ste mohli pracovať kvalitne a bezpečne.

– Stlačte odblokovacie tlačidlo **(10)** na otvorenie veka priehradky na akumulátor **(11)**.

– Zasuňte akumulátor **(19)** do šachty na akumulátor **(18)**, kým sa počutelné nezaistí.

– Na vybratie akumulátora **(19)** stlačte odblokovacie tlačidlo **(20)** na akumulátore a vyberte akumulátor zo šachty **(18)**.

– Zatvorte veko priehradky na akumulátor **(11)**.

Montáž držiaka sacieho príslušenstva (pozri obrázok B)

– Zasuňte držiak **(21)** pre saciu hadicu a štrbinovú dýzu zhora do určeného uchytenia **(9)** tak, aby zapadol.

– Zasuňte držiak **(23)** pre saciu hadicu a podlahovú dýzu zhora do určeného uchytenia **(7)** a utiahnite upevňovaciu skrutku **(22)**.

Montáž saciej hadice (pozri obrázok C)

– Vsuňte saciu hadicu **(12)** do uchytenia hadice **(8)** tak, aby obidva stláčacie gombíky **(24)** saciej hadice zapadli.

Upozornenie: Pri vysávaní vzniká trením prachu v saciej hadici a príslušenstve elektrostatický náboj, ktorý môže používateľ pocítiť vo forme statického výboja (v závislosti od vplyvov okolia a telesného vnímania).

Montáž príslušenstva pre vysávanie

Sacia hadica (12) je vybavená západkovým systémom, ktorým sa dá pripojiť príslušenstvo vysávača (odsávací adaptér (13), ohnutá dýza (14)).

Montáž odsávacieho adaptéra alebo ohnutej dýzy (pozri obrázok D)

- Nasuňte odsávací adaptér (13) alebo ohnutú dýzu (14) na saciu hadicu (12) tak, aby obidva stláčacie gombíky (24) saciej hadice počuteľne zapadli.
- Pri demontáži stlačte stláčacie gombíky (24) dovnútra a jednotlivé časti od seba odiahnite.

Montáž dýz a rúr

- V prípade potreby zasuňte sacie rúry (17) pevne do seba a potom nasuňte na ohnutú dýzu (14).
- Nasuňte podlahovú dýzu (16) alebo štrbinovú dýzu (15) pevne na saciu rúru (17) alebo ohnutú dýzu (14).

Montáž vodiacich valčekov (pozri obrázok E)

Zasúvajte 4 upevňovacie kolíky vodiacich valčekov (25) do uchytení vodiacich valčekov (26), kým sa počuteľne nezaistia.

Môžete použiť aj iné vodiace valčeky podľa normy EN 12529 (priemer upevňovacieho kolíka 11 mm).

- ▶ **Pred použitím vysávača skontrolujte funkčnosť valčekových brzd.**

Prevádzka

- ▶ **Odstráňte akumulátor predtým, než budete vysávač čistiť alebo vykonávať jeho údržbu, vykonávať nastavenia zariadenia, meniť časti príslušenstva alebo pred skladovaním vysávača.** Toto preventívne opatrenie zabraňuje neúmyselnému spusteniu vysávača.
- ▶ **Aby ste zabránili nebezpečenstvu zakopnutia, dbajte vždy na to, aby bolo pracovné prostredie čisté a upratané.**

Uvedenie do prevádzky

- ▶ **Vysávač sa nesmie nikdy používať bez filtra.**
- ▶ **Používajte len nepoškodený filter (bez trhlin, dier a pod.). Poškodený filter okamžite vymeňte.**
- ▶ **Pred vysávaním sa uistite, že je filtračná jednotka pevne namontovaná.**
- ▶ **Pred vysávaním sa uistite, že je veko priehradky na akumulátor bezpečne zatvorené.**
- ▶ **Informujte sa o predpisoch/zákonom platných vo Vašej krajine týkajúcich sa manipulácie s prachom, ktorý je zdraviu škodlivý.**

Tento vysávač sa zásadne nesmie používať v priestoroch, v ktorých hrozí nebezpečenstvo výbuchu.

Aby sa zabezpečil optimálny sací výkon, sacia hadica (12) sa musí vždy kompletne odvinúť z držiaka saciej hadice (23).

Zapnutie/vypnutie

Vysávač **zapnete** krátkym stlačením vypínacieho tlačidla (3).

Vysávač **vypnete** opätovným stlačením vypínacieho tlačidla (3).

Z bezpečnostných dôvodov sa vysávač nezapne, keď je vypínacie tlačidlo (3) stlačené dlhšie ako 5 s.

Vysávanie nasucho

Odsávanie vznikajúceho prachu z bežiacieho elektrického náradia (pozri obrázok F)

- ▶ **Ak sa odpadový vzduch vracia do miestnosti, musí byť v miestnosti zabezpečená dostatočne intenzívna výmena vzduchu (L). Dodržiavajte aj príslušné predpisy platné vo Vašej krajine.**

- Namontujte odsávací adaptér (13) alebo ohnutú dýzu (14) (pozri „Montáž odsávacieho adaptéra alebo ohnutej dýzy (pozri obrázok D)“, Stránka 126).
- Zasuňte saciu hadicu (13) alebo ohnutú dýzu (14) do odsávacieho nátrubku elektrického náradia.

Len pri použití odsávacieho adaptéra (13):

Upozornenie: Pri práci s elektrickým náradím, ktorého prívod vzduchu do saciej hadice je nízky (napríklad priamočiare píly, brúsky a podobne), je potrebné otvoriť otvor pre falošný vzduch (27) odsávacieho adaptéra (13). Tým sa zlepší celkový výkon vysávača a elektrického náradia. Otáčajte prstencem nad otvorom pre falošný vzduch (27), až kým nevznikne maximálny otvor.

Vysávanie namokro

- ▶ **Vysávačom nevysávajte horľavé alebo výbušné kvapaliny, napríklad benzín, olej, alkohol, rozpúšťadlá. Nevysávajte horúci, horiaci ani výbušný prach. Vysávač nepoužívajte v priestoroch s rizikom výbuchu.** Prach, výpary alebo kvapaliny by sa mohli vznietiť alebo explodovať.

Pred vysávaním namokro

- Vyprázdňte nádobu vysávača (1).
- Vycistite filter (28) a znovu ho nasadte do vysávača (pozri „Čistenie/výmena filtra (pozri obrázky H1–H2)“, Stránka 127).

Vysávač je vybavený plavákom (29). Keď sa dosiahne maximálna výška hladiny, vysávanie sa zastaví.

Po každom vysávaní namokro

- Vyprázdňte nádobu vysávača **(1)**.
- Vylejte vodu z filtra **(28)**.

Po vysávaní namokro kvôli zabráneniu tvorbe plesní

- Odoberte hornú časť vysávača **(5)** a nechajte ho dobre vysušiť.
- Vyberte filter **(28)** a nechajte ho taktiež dobre vysušiť (pozri „Čistenie/výmena filtra (pozri obrázky H1–H2)“, Stránka 127).

Údržba a servis**Údržba a čistenie**

- **Odstráňte akumulátor predtým, než budete vysávač čistiť alebo vykonávať jeho údržbu, vykonávať nastavenia zariadenia, meniť časti príslušenstva alebo pred skladovaním vysávača.** Toto preventívne opatrenie zabráňuje neúmyselnému spusteniu vysávača.
- **Vysávač a jeho vetracie štrbiny udržiavajte vždy v čistote, aby ste mohli pracovať kvalitne a bezpečne.**

Keď vykonáva údržbu používateľ, treba vysávač demontovať, vyčistiť a ošetriť, pokiaľ sa to dá vykonať tak, aby pritom neboli ohrozené osoby vykonávajúce údržbu ani žiadne iné osoby. Pred demontážou treba vysávač vyčistiť, aby sa zabránilo prípadnému ohrozeniu. Miestnosť, v ktorej sa bude vysávač demontovať, musí byť dobre vetraná. Počas údržby používajte primerané osobné ochranné prostriedky. Po vykonaní údržby je nutné upratať a vyčistiť priestor, kde sa konala údržba.

Minimálne jedenkrát ročne treba vykonať technickú prachovú kontrolu, ktorú treba zveriť buď výrobcovi, alebo osobe vyškolenej výrobcom, pričom sa skontroluje napr. poškodenie filtra, tesnosť vysávača a správne fungovanie kontrolných prvkov výrobku.

Na vysávačoch triedy **L**, ktoré sa nachádzajú v znečistenom prostredí, treba vyčistiť vonkajšok, ako aj všetky časti stroja alebo ich ošetriť vhodnými tesniacimi prostriedkami. Pri vykonávaní údržby a opravárenských prác treba všetky znečistené súčiastky, ktoré sa nedajú vyčistiť do uspokojivého stavu, odovzdať na likvidáciu. Takéto súčiastky treba dať na likvidáciu v neopustných vreckách podľa platných zákoných predpisov o likvidácii takéhoto druhu odpadu.

- Kryt vysávača občas vyčistite vlhkou handričkou.
- Znečistené kontakty na nabíjanie vyčistite suchou handričkou.

Čistenie nádoby (pozri obrázky G1–G2)



Nádobu **(1)** vyčistíte po každom použití, aby sa zachovala optimálna výkonnosť vysávača.

- Otvorte uzávery **(2)** a odoberte hornú časť vysávača **(5)**.
- Nádobu **(1)** vytraste nad vhodnou odpadovou nádobou.
- V prípade potreby vyčistite nádobu vlhkou handrou.
- V prípade potreby vyčistite filter (pozri „Čistenie/výmena filtra (pozri obrázky H1–H2)“, Stránka 127).
- Hornú časť vysávača **(5)** znova nasadte a zavorte uzávery **(2)**.

Čistenie/výmena filtra (pozri obrázky H1–H2)

Sací výkon závisí od stavu filtra. Preto pravidelne čistite filter.

Poškodený filter okamžite vymeňte.

- Otvorte uzávery **(2)** a odoberte hornú časť vysávača **(5)**.
- Otáčajte filter **(28)** až na doraz v smere otáčania  a vyberte ho z držiaka filtra **(30)**.
- Suchý filter:
Filter **(28)** vyklepte nad vhodnou odpadovou nádobou. Dávajte pritom pozor na to, aby sa nepoškodili lamely filtra.
Aby sa zachovala maximálna sacia sila, vykefujte lamely filtra mäkkou kefkou.
alebo
Mokrý filter:
Opláchnite filter **(28)** pod tečúcou vodou a nechajte ho dobre vyschnúť.
alebo
Poškodený filter **(28)** vymeňte.
- Zasuňte filter **(28)** cez držiak filtra **(30)** a otáčajte ho až na doraz v smere otáčania .
- Hornú časť vysávača **(5)** znova nasadte a zavorte uzávery **(2)**.
Uistite sa, že uzávery bezpečne zapadli.

Poruchy

Ak je sací výkon nedostatočný, skontrolujte:

- Je nádoba **(1)** plná?
▷ (pozri „Čistenie nádoby (pozri obrázky G1–G2)“, Stránka 127).
- Je filter **(28)** upchatý prachom?
▷ (pozri „Čistenie/výmena filtra (pozri obrázky H1–H2)“, Stránka 127).
- Je kapacita akumulátora nízka?
▷ (pozri „Nabíjanie akumulátorov“, Stránka 124).

Pravidelné vyprázdňovanie nádoby **(1)** a čistenie filtra **(28)** zabezpečia optimálny sací výkon.

Ak sa ani potom nedosiahne dobrý sací výkon, treba vysávač zveriť do opravy autorizovanému servisnému stredisku Bosch.

Odkladanie (pozri obrázok I)

- Zasuňte saciu rúru (17) do držiakov (21).
- Zasuňte štrbinovú dýzu (15) do sacej rúry (17).
- Zasuňte podlahovú dýzu (16) do držiaka (23).
- Oviňte saciu hadicu (12) zdola okolo držiaka (23) a upevnite slučku na pridržiavanie hadice (31).
- Vysávač prenášajte iba za rúkovať na prenášanie (6) alebo za popruh na prenášanie (ak je k dispozícii).
- Vysávač odložte v suchej miestnosti a zaistite ho pred neoprávneným používaním.

Výber príslušenstva

Používajte len originálne príslušenstvo FEIN. Príslušenstvo musí byť určené pre tento typ elektrického náradia.

Opravy a zákaznický servis

Nezabudnite, že elektrické náradie smie opravovať, udržiavať a skúšať zásadne iba školený elektrikár, pretože pri neodbornej oprave môže pre používateľa vzniknúť veľké nebezpečenstvo. Pri extrémnych podmienkach použitia sa môže pri obrábaní kovov vnútri elektrického náradia usádzať vodivý prach. Často vyfukujte vnútorný priestor elektrického náradia cez vetracie otvory suchým stlačeným vzduchom bez obsahu oleja. Pri obrábaní materiálov obsahujúcich sadru sa môže vnútri elektrického náradia a na spínacích prvkoch usadzovať prach a pôsobením vlhkosti môže stvrdnúť. Môže to spôsobiť obmedzenie funkčnosti spínacieho mechanizmu. Často vyfukujte vnútorný priestor elektrického náradia cez vetracie otvory a spínací prvok suchým stlačeným vzduchom bez obsahu oleja.

Výrobky, ktoré sa dostali do kontaktu s azbestom, sa nesmú dávať opravovať. Výrobky znečistené azbestom zlikvidujte podľa platných vnútroštátnych predpisov o likvidácii odpadu s obsahom azbestu.

S elektrickým náradím a príslušenstvom FEIN, ktoré potrebuje opravu, sa obráťte na váš zákaznický servis FEIN. Adresu nájdete na internete na www.fein.com.

Zostarnuté a ošúchané nálepky a varovné upozornenia na elektrickom náradí vymeňte.

Aktuálny zoznam náhradných dielov pre toto elektrické náradie nájdete na internete na www.fein.com.

Používajte len originálne náhradné diely.

Záruka

Záruka na výrobok platí podľa právnych predpisov v krajine predaja. Okrem toho FEIN poskytuje záruku podľa Záručného vyhlásenia výrobcu FEIN.

Súčasťou štandardnej dodávky vášho elektrického náradia môže byť tiež iba jeden diel spomedzi príslušenstva, ktoré je opísané alebo vyobrazené v tomto návode na obsluhu.

Vyhlásenie o zhode

ES vyhlásenie o zhode platí iba pre krajiny Európskej únie a EFTA (European Free Trade Association) a iba pre výrobky, ktoré sú určené pre trh EÚ alebo EFTA.

Po uvedení výrobku na trh EÚ stráca označenie UKCA svoju platnosť.

UKCA vyhlásenie o zhode platí iba pre britský trh (Anglicko, Wales a Škótsko) a iba pre výrobky, ktoré sú určené pre britský trh.

Po uvedení výrobku na britský trh stráca označenie CE svoju platnosť.

Firma FEIN vyhlasuje na vlastnú zodpovednosť, že tento výrobok zodpovedá príslušným ustanoveniam, ktoré sú uvedené na posledných stranách tohto návodu na obsluhu.

Technická dokumentácia u:

C. & E. Fein GmbH, 73529 Schwäbisch Gmünd, Germany

Transport

Odporúčané lítiovo-iónové akumulátory podliehajú požiadavkám na transport nebezpečného nákladu. Tieto akumulátory smie používateľ náradia prepravovať po cestách bez ďalších opatrení. Pri zasielaní tretími osobami (napr.: leteckou dopravou alebo prostredníctvom špedície) treba rešpektovať osobitné požiadavky na obaly a označenie. V takomto prípade treba pri príprave zásielky bezpodmienečne konzultovať s odborníkom na prepravu nebezpečného tovaru.

Akumulátory zasielajte iba vtedy, ak nemajú poškodený obal. Otvorené kontakty prelepte a akumulátor zabaľte tak, aby sa v obale nemohol posúvať. Rešpektujte aj prípadné doplnujúce národné predpisy.

Likvidácia

Vysávač, akumulátory, príslušenstvo a obal odovzdajte na ekologickú recykláciu.

Neodhadzujte vysávač a akumulátory/batérie do komunálneho odpadu!



Len pre krajiny EÚ:

Podľa európskej smernice 2012/19/EÚ o odpade z elektrických a elektronických zariadení a podľa jej transpozície v národnom práve sa musia už nepoužiteľné vysávače a, podľa európskej smernice 2006/66/ES, poškodené alebo vybité akumulátory/batérie zbierať separovane a odovzdať na recykláciu v súlade s ochranou životného prostredia.

Pri nesprávnej likvidácii môžu mať staré elektrické a elektronické zariadenia kvôli novej prítomnosti nebezpečných látok škodlivý vplyv na životné prostredie a ľudské zdravie.

Akumulátory/batérie:**Li-ion:**

Dodržujte pokyny uvedené v časti Transport (pozri „Transport“, Stránka 128).

Instrukcja oryginalna

Wskazówki dotyczące bezpieczeństwa pracy z odkurzacami



Należy przeczytać wszystkie wskazówki dotyczące bezpieczeństwa i zalecenia. Nieprzestrzeganie wskazówek dotyczących bezpieczeństwa i zaleceń może doprowadzić do porażenia prądem elektrycznym, pożaru i/lub poważnych obrażeń ciała.

Należy starannie przechowywać wszystkie wskazówki dotyczące bezpieczeństwa i zalecenia dla dalszego zastosowania.

- ▶ **Odkurzacz nie jest przeznaczony do użytkowania przez dzieci oraz osoby o ograniczonych funkcjach fizycznych, sensorycznych lub umysłowych, ani przez osoby nieposiadające doświadczenia i/lub odpowiedniej wiedzy.** W przeciwnym wypadku istnieje niebezpieczeństwo niewłaściwej obsługi, a także ryzyko doznania urazów.
- ▶ **Dzieci powinny znajdować się pod nadzorem.** Tylko w ten sposób można zagwarantować, że dzieci nie będą się bawiły odkurzacem.
- ▶ **Nie wolno odsysać pyłów buczyny lub dębiny ani azbestu. Pył kamienny można odsysać tylko w połączeniu z systemami odsysania pyłu, które wolno stosować w ASBS18-10AS firmy FEIN.** Substancje te uznawane są za rakotwórcze.
- ⚠ **OSTRZEŻE- Odkurzacza wolno użyć tylko po zapoznaniu się ze wszystkimi ważnymi informacjami dotyczącymi jego użytkowania, odsysanych materiałów oraz ich bezpiecznej utylizacji.** Właściwe przeszkolenie zmniejsza niebezpieczeństwo niewłaściwej obsługi, a także ryzyko doznania urazów.

⚠ **OSTRZEŻE- Odkurzacz jest przeznaczony do odsysania suchych materiałów, a dzięki dodatkowemu osprzętowi, także do odsysania cieczy.** Przedostanie się cieczy do obudowy podwyższa ryzyko porażenia prądem.

- ▶ **Nie wolno odsysać za pomocą odkurzacza cieczy palnych ani wybuchowych, takich jak benzyna, olej, alkohol, rozpuszczalnik. Nie wolno odsysać pyłów gorących, tłących się ani wybuchowych. Nie wolno używać odkurzacza w pomieszczeniach zagrożonych wybuchem.** Pyły, opary lub ciecze mogą się zapalić lub wybuchnąć.

⚠ **OSTRZEŻE- Po zauważeniu wycieku wody lub piany, odkurzacz należy natychmiast wyłączyć i opróżnić zbiornik.** W przeciwnym wypadku może dojść do uszkodzenia odkurzacza

- ▶ **UWAGA! Odkurzacz wolno przechowywać wyłącznie w pomieszczeniach zamkniętych.**
- ▶ **UWAGA! Płynak należy regularnie czyścić i sprawdzać, czy nie jest on uszkodzony.** W przeciwnym wypadku może dojść do zakłócenia jego działania.
- ▶ **Należy zawsze dbać o dobrą wentylację stanowiska pracy.**
- ▶ **Naprawę odkurzacza należy zlecać jedynie wykwalifikowanym fachowcom i wykonać ją tylko przy użyciu oryginalnych części zamiennych.** Tylko w ten sposób można zagwarantować zachowanie bezpieczeństwa odkurzacza.

⚠ **OSTRZEŻE- Odkurzacz zawiera pył niebezpieczny dla zdrowia.**

Prace związane z opróżnianiem i konserwacją, w tym utylizację pojemników na pył, należy zlecać jedynie wykwalifikowanym fachowcom. Podczas pracy konieczne jest stosowanie odpowiednich środków ochrony. Nie wolno używać odkurzacza bez kompletnego i prawidłowo stosowanego systemu filtracji. Użycie takie jest groźne dla zdrowia.

- ▶ **Przed uruchomieniem urządzenia należy skontrolować stan techniczny węża. Wąż należy przedtem zamocować do odkurzacza, aby nie nastąpiło niezamierzone wyrzucenie pyłu na zewnątrz.** Mogło by wówczas dojść do przedostania się pyłu do dróg oddechowych.
- ▶ **Odkurzacza nie wolno czyścić strumieniem wody skierowanym bezpośrednio na niego.** Przedostanie się wody do górnej części odkurzacza zwiększa ryzyko porażenia prądem elektrycznym.

- ▶ **Nie otwierać akumulatora.** Istnieje niebezpieczeństwo zwarcia.
- ▶ **W razie uszkodzenia akumulatora lub stosowania go niezgodnie z przeznaczeniem może dojść do wystąpienia oparów. Akumulator może się zapalić lub wybuchnąć.** Należy zadbać o dopływ świeżego powietrza, a w przypadku wystąpienia dolegliwości skontaktować się z lekarzem. Opary mogą podrażnić drogi oddechowe.
- ▶ **W przypadku nieprawidłowej obsługi lub uszkodzenia akumulatora może dojść do wycieku palnego elektrolitu z akumulatora. Należy unikać kontaktu z nim, a w przypadku niezamierzzonego zetknięcia się z elektrolitem, należy umyć dane miejsce wodą. Jeżeli ciecz dostała się do oczu, należy dodatkowo skonsultować się z lekarzem.** Elektrolit może doprowadzić do podrażnienia skóry lub oparzeń.
- ▶ **Ostre przedmioty, takie jak gwoździe lub śrubokręt, a także działanie sił zewnętrznych mogą spowodować uszkodzenie akumulatora.** Może wówczas dojść do zwarcia wewnętrznego akumulatora i do jego przepalenia, eksplozji lub przegrzania.
- ▶ **Nieużywany akumulator należy trzymać z dala od spinaczy, monet, kluczy, gwoździ, śrub lub innych małych przedmiotów metalowych, które mogłyby spowodować zmostkowanie styków.** Zwarcie pomiędzy stykami akumulatora może spowodować oparzenia lub pożar.
- ▶ **Akumulator AMPShare należy stosować wyłącznie w urządzeniach producenta lub partnerów AMPShare.** Tylko w ten sposób można ochronić akumulator przed niebezpiecznym dla niego przeciążeniem.
- ▶ **Akumulatory należy ładować wyłącznie w ładowarkach zalecanych przez producenta.** Ładowanie akumulatorów innych, niż te, które zostały dla danej ładowarki przewidziane, może spowodować zagrożenie pożarowe.



Akumulator należy chronić przed wysokimi temperaturami, np. przed stałym następcznieniem, przed ogniem, zanieczyszczeniami, wodą i wilgocią. Istnieje zagrożenie zwarcia i wybuchu.



- ▶ **Nie wolno mocować na odkurzaczu żadnych sztyldów ani znaków przy użyciu śrub lub nitów.** Uszkodzona izolacja nie chroni przed porażeniem prądem elektrycznym. Zamiast tego można użyć sztyldów samoprzylepnych.

Symbole

Następujące symbole mogą mieć znaczenie podczas pracy z odkurzaczem. Proszę zapamiętać te symbole i ich znaczenia. Właściwa interpretacja symboli sprzyja lepszemu i bezpieczniejszemu użytkowaniu odkurzacza.

Symbole i ich znaczenie



OSTRZEŻENIE! Należy przeczytać wszystkie wskazówki dotyczące bezpieczeństwa i zalecenia. Nieprzestrzeganie wskazówek dotyczących bezpieczeństwa i zaleceń może doprowadzić do porażenia prądem elektrycznym, pożaru i/lub poważnych obrażeń ciała.



OSTRZEŻENIE! Odkurzacze zawierają pył niebezpieczny dla zdrowia. Prace związane z opróżnianiem i konserwacją, w tym utylizacją pojemników na pył, należy zlecać jedynie wykwalifikowanym fachowcom. Podczas pracy konieczne jest stosowanie odpowiednich środków ochrony. Nie wolno używać odkurzacza bez kompletnego i prawidłowo stosowanego systemu filtracji. Użycie takie jest groźne dla zdrowia.



Odkurzacze klasy ochrony przeciwpyłowej L, zgodnie z normą IEC/EN 60335-2-69, przeznaczone do **pracy na sucho** i usuwania niebezpiecznych dla zdrowia pyłów o wartości granicznej narażenia $>1 \text{ mg/m}^3$

Opis urządzenia i jego zastosowania

Proszę zwrócić uwagę na rysunki zamieszczone na początku instrukcji obsługi.

Użycie zgodne z przeznaczeniem

Odkurzacze są przeznaczone do zasysania, pochłaniania, transportowania i oddzielania suchych niepalnych pyłów, niepalnych cieczy i mieszanek wodno-powietrznych. Odkurzacze są certyfikowane i odpowiadają klasie ochrony przeciwpyłowej L. Jest on dostosowany do podwyższonych wymagań podczas zastosowań profesjonalnych, np. w rzemiośle, przemyśle i w warsztatach.

Odkurzacze klasy ochrony przeciwpyłowej L, zgodnie z normą IEC/EN 60335-2-69, wolno stosować wyłącznie do pochłaniania i odsysania

niebezpiecznych dla zdrowia pyłów o wartości granicznej narażenia > 1 mg/m³.

Odkurzacz wolno używać tylko wtedy, gdy się jest w stanie w pełni ocenić jego wszystkie funkcje, wykonać wszystkie działania bez ograniczeń lub po uzyskaniu odpowiednich instrukcji.

Bezworkowy system filtracji umożliwia stosowanie odkurzacza bez worków na pył. Zanieczyszczenia gromadzą się na wewnętrznych ściankach zbiornika.

Przedstawione graficznie komponenty

Numeracja przedstawionych graficznie komponentów odnosi się do schematu odkurzacza na stronach graficznych.

- (1) Zbiornik
- (2) Zatrząsk górnej części odkurzacza
- (3) Włącznik/wyłącznik
- (4) Wskaźnik stanu naładowania akumulatora
- (5) Górna część odkurzacza
- (6) Uchwyt transportowy
- (7) Zaczep do mocowania uchwytu węża odsysającego/dyszy do podłóg
- (8) Uchwyt węża odsysającego
- (9) Zaczep do mocowania uchwytu rury/dyszy do fug
- (10) Przycisk odblokowujący pokrywki wnęki akumulatora
- (11) Pokrywka wnęki akumulatora

- (12) Wąż odsysający
- (13) Adapter do odsysania pyłu
- (14) Dysza wygięta
- (15) Dysza do fug
- (16) Dysza do podłóg
- (17) Rura
- (18) Wnęka akumulatora
- (19) Akumulator^{a)}
- (20) Przycisk odblokowujący akumulator^{a)}
- (21) Uchwyt rury i dyszy do fug
- (22) Śruba mocująca uchwytu (23)
- (23) Uchwyt węża odsysającego i dyszy do podłóg
- (24) Przycisk
- (25) Rolka bieżna
- (26) Uchwyt mocujący rolek bieżnych
- (27) Otwór odprowadzający nadmiar powietrza
- (28) Filtr
- (29) Pływak
- (30) Uchwyt filtra
- (31) Uchwyt do zawieszenia węża odsysającego

a) **Osprzęt ukazany na rysunkach lub opisany w instrukcji użytkowania nie wchodzi w standardowy zakres dostawy. Kompletny asortyment wyposażenia dodatkowego można znaleźć w naszym katalogu osprzętu.**

Dane techniczne

Akumulatorowy odkurzacz do pracy na sucho i mokro

ASBS18-10AS

Numer katalogowy		9 260 ...
Napięcie	V	18
Moc nominalna	W	260
Klasa ochrony		IPX4
Pojemność zbiornika (brutto)	l	10
Pojemność zbiornika netto (ciecz)	l	6
Maks. podciśnienie ^{A)}		
– odkurzacz ^{B)}	hPa	90
– turbina	hPa	115
Maks. przepływ powietrza ^{A)}		
– odkurzacz ^{B)}	l/s m ³ /h	24 86
– turbina	l/s m ³ /h	34 122
Klasa ochrony przeciwpyłowej		L
Waga zgodnie z EPTA-Procedure 01:2014	kg	5,1–6,1 ^{C)}
Zalecana temperatura otoczenia podczas ładowania	°C	0 ... +35
Dopuszczalna temperatura otoczenia podczas pracy ^{D)} i podczas przechowywania	°C	–20 ... +50

Akumulatorowy odkurzacz do pracy na sucho i mokro**ASBS18-10AS**

Zalecane akumulatory (2–8 Ah)	GBA 18V... ProCORE18V...
Zalecane ładowarki	GAL 18...
Czas pracy na jednym cyklu ładowania	min/Ah 4

- A) Pomiar wykonany przy temperaturze 20–25 °C z akumulatorem **GBA 18V 8.0Ah**.
 B) zmierzone przy użyciu węża (12) i dyszy wygiętej (14)
 C) W zależności od zastosowanego akumulatora
 D) Ograniczona wydajność w przypadku temperatur <0 °C.

Informacje o emisji hałasu i drgań

Wartości pomiarowe emisji hałasu zostały określone zgodnie z **EN 60335-2-69**.

Określony wg skali A typowy poziom ciśnienia akustycznego emitowanego przez odkurzacz wynosi **79 dB(A)**. Niepewność pomiaru $K = 2$ dB. Poziom hałasu podczas pracy może przekroczyć podane wartości. **Stosować środki ochrony słuchu!**

Wartości łączne drgań a_n (suma wektorowa z trzech kierunków) i niepewność pomiaru K oznaczone zgodnie z **EN 60335-2-69**:
 $a_n < 2,5 \text{ m/s}^2$, $K = 1,5 \text{ m/s}^2$.

Montaż

- ▶ **Przed przystąpieniem do konserwacji lub czyszczenia odkurzacza, do zmiany jego nastaw, przed wymianą osprzętu, a także przed magazynowaniem odkurzacza, należy wyjąć z niego akumulator.** Ten środek ostrożności zapobiega niezamierzonemu włączeniu się odkurzacza.

Ładowanie akumulatora

- ▶ **Należy stosować wyłącznie ładowarki wyszczególnione w danych technicznych.** Tylko te ładowarki dostosowane są do ładowania akumulatora litowo-jonowego znajdującego się w wyposażeniu standardowym.

Wskazówka: Ze względu na międzynarodowe przepisy transportowe w momencie dostawy akumulatory litowo-jonowe są częściowo naładowane. Aby zagwarantować wykorzystanie najwyższej wydajności akumulatora, należy przed pierwszym użyciem całkowicie naładować akumulator.

- ▶ **Po automatycznym wyłączeniu się odkurzacza nie należy naciskać włącznika/wyłącznika.** Może to doprowadzić do uszkodzenia akumulatora.

Zdecydowanie krótszy czas pracy po ładowaniu wskazuje na zużycie akumulatora i konieczność wymiany na nowy.

Przestrzegać wskazówek dotyczących utylizacji odpadów.

Wskaźnik stanu naładowania akumulatora

Przy włożonym akumulatorze stan naładowania akumulatora można odczytać na wskaźniku stanu naładowania akumulatora (4) na odkurzaczu, a przy wyjętym akumulatorze na wskaźniku stanu naładowania bezpośrednio na akumulatorze.

Wskaźnik stanu naładowania na odkurzaczu

Po włączeniu odkurzacza zaświeci się 5 zielonych diod LED wskaźnika stanu naładowania akumulatora (4) – pojedynczo i w kolejności rosnącej oraz malejącej. Następnie diody LED wskażą stan naładowania akumulatora (19).

Wskaźnik stanu naładowania na akumulatorze

Po wyjęciu akumulatora z odkurzacza stan naładowania wskazują zielone diody LED wskaźnika stanu naładowania na akumulatorze.

Nacisnąć przycisk wskaźnika stanu naładowania (19) lub (20), aby pojawiło się wskazanie stanu naładowania.

Jeżeli po naciśnięciu przycisku wskaźnika stanu naładowania nie świeci się żadna dioda LED, oznacza to, że akumulator jest uszkodzony i należy go wymienić.

Typ akumulatora GBA 18V...

Diody LED	Pojemność
Światło ciągłe, 3 zielone diody LED	60–100 %
Światło ciągłe, 2 zielone diody LED	30–60 %
Światło ciągłe, 1 zielona dioda LED	5–30 %
Światło migające, 1 zielona dioda LED	0–5 %

Typ akumulatora ProCORE18V...

Diody LED	Pojemność
Światło ciągłe, 5 zielonych diod LED	80–100 %
Światło ciągłe, 4 zielone diody LED	60–80 %
Światło ciągłe, 3 zielone diody LED	40–60 %
Światło ciągłe, 2 zielone diody LED	20–40 %
Światło ciągłe, 1 zielona dioda LED	5–20 %
Światło migające, 1 zielona dioda LED	0–5 %

Wkładanie i wyjmowanie akumulatora (zob. rys. A1–A2)

- ▶ **Wkładając akumulator nie należy stosować siły.** Akumulator został w taki sposób skonstruowany, że można go osadzić w niniejszym wyrobie tylko we właściwej pozycji.
- ▶ Komorę i wnękę akumulatora należy utrzymywać w czystości. Pomaga to zapewnić wydajność i bezpieczeństwo pracy.
- Nacisnąć przycisk odblokowujący (10), aby otworzyć pokrywę komory akumulatora (11).
- Wsunąć akumulator (19) we wnękę akumulatora (18) aż do wyraźnego słyszalnego kliknięcia sygnalizującego zablokowanie.
- Aby wyjąć akumulator (19), należy nacisnąć przycisk odblokowujący (20) na akumulatorze i wyjąć go z wnęki (18).
- Zamknąć pokrywę komory akumulatora (11).

Montaż uchwytów na osprzęt odkurzacza (zob. rys. B)

- Wsunąć uchwyt (21) rury i dyszy do fug od góry w przewidziany do tego celu zaczepek (9) aż do jego zablokowania.
- Wsunąć uchwyt (23) węża odsysającego i dyszy do podtóg od góry w przewidziany do tego celu zaczepek (7) i przykręcić go śrubą mocującą (22).

Montaż węża (zob. rys. C)

- Włożyć wąż (12) w uchwyt (8) aż do wyraźnego słyszalnego zablokowania obydwu przycisków (24) węża.

Wskazówka: Podczas odkurzania, na skutek tarcia pyłu w rurze oraz elementach osprzętu dochodzi do powstania ładunków elektrostatycznych, które są przez użytkownika odczuwane w postaci wyładowań elektrostatycznych (zależnie

od warunków środowiskowych i wrażliwości użytkownika).

Montaż osprzętu odkurzacza

Wąż odsysający (12) jest wyposażony w system Clip, który umożliwia podłączenie osprzętu (adaptera do odsysania pyłu (13), dyszy wygiętej (14)).

Montaż adaptera do odsysania pyłu lub dyszy wygiętej (zob. rys. D)

- Złożyć adapter do odsysania pyłu (13) lub dyszę wygiętą (14) na wąż odsysający (12) aż do wyraźnego słyszalnego kliknięcia sygnalizującego zablokowanie obydwu przycisków (24) węża odsysającego.
- W celu demontażu należy nacisnąć przyciski (24) do wewnątrz i zdemontować elementy.

Montaż dysz i rur

- Należy połączyć ze sobą rury (17), a następnie nasadzić na nie dyszę wygiętą (14).
- Dyszę do podtóg (16) lub dyszę do fug (15) należy nałożyć na rurę (17) lub dyszę wygiętą (14).

Montaż rolek bieżnych (zob. rys. E)

Włożyć 4 trzpienie mocujące rolek bieżnych (25) w uchwyty rolek bieżnych (26), aż do wyraźnego słyszalnego kliknięcia sygnalizującego zablokowanie.

Można także użyć innych rolek bieżnych zgodnych z normą EN 12529 (średnica trzpienia mocującego 11 mm).

- ▶ **Przed przystąpieniem do eksploatacji odkurzacza należy sprawdzić działanie hamulców rolek.**

Praca

- ▶ **Przed przystąpieniem do konserwacji lub czyszczenia odkurzacza, do zmiany jego nastaw, przed wymianą osprzętu, a także przed magazynowaniem odkurzacza, należy wyjąć z niego akumulator.** Ten środek ostrożności zapobiega niezamierzonemu włączeniu się odkurzacza.
- ▶ **Z uwagi na ryzyko potknięcia się należy pamiętać o utrzymaniu porządku w miejscu pracy.**

Uruchamianie

- ▶ **Nie wolno używać odkurzacza bez zamontowanego filtra.**
- ▶ **Należy stosować wyłącznie nieuszkodzone filtry (bez pęknięć, dziur itp.). W razie stwierdzenia uszkodzeń filtr należy niezwłocznie wymienić.**

- ▶ **Przed rozpoczęciem odkurzenia należy upewnić się, że filtr jest prawidłowo zamocowany.**
- ▶ **Przed odkurzeniem należy upewnić się, czy pokrywa komory akumulatora jest prawidłowo zamknięta.**
- ▶ **Użytkownik powinien zasięgnąć informacji na temat aktualnie obowiązujących w danym kraju ustaleń/przepisów regulujących zasady obchodzenia się z pyłami niebezpiecznymi dla zdrowia.**

Z zasady nie wolno używać odkurzacza w pomieszczeniach zagrożonych wybuchem.

Aby zapewnić optymalną moc ssania, należy zdjąć z uchwyty (23) i całkowicie rozwinąć wąż odsysający (12).

Włączanie/wyłączanie

Aby **włączyć** odkurzacz, należy krótko nacisnąć włącznik/wyłącznik (3).

Aby **wyłączyć** odkurzacz, należy ponownie nacisnąć włącznik/wyłącznik (3).

Ze względów bezpieczeństwa odkurzacz nie włączy się, jeśli włącznik/wyłącznik (3) zostanie naciśnięty i przytrzymany dłużej niż 5 s.

Odsysanie na sucho

Odsysanie pyłu podczas obróbki materiałów przy użyciu elektronarzędzi (zob. rys. F)

- ▶ **Jeżeli powietrze wylotowe wyprowadzane jest z powrotem do pomieszczenia, konieczna jest wystarczająca wymiana powietrza (współczynnik L) w pomieszczeniu. Należy przestrzegać obowiązujących w danym kraju przepisów lokalnych.**
- Zamontować adapter do odsysania pyłu (13) lub dyszę wygiętą (14) (zob. „Montaż adaptera do odsysania pyłu lub dyszy wygiętej (zob. rys. D)”, Strona 134).
- Włożyć adapter do odsysania pyłu (13) lub dyszę wygiętą (14) w króciec odsysający elektronarzędzia.

Tylko przy zastosowaniu adaptera do odsysania pyłu (13):

Wskazówka: Podczas pracy z elektronarzędziami, których dopływ powietrza w węży odsysającym jest zbyt mały (np. wyrzynarki, szlifierki itp.), należy otworzyć otwór odprowadzający nadmiar powietrza (27) adaptera do odsysania pyłu (13). Poprawi to ogólną wydajność pracy odkurzacza i elektronarzędzia. W tym celu należy obrócić pierścień umieszczony nad otworem (27) aż do całkowitego otwarcia.

Odsysanie na mokro

- ▶ **Nie wolno odsysać za pomocą odkurzacza cieczy palnych ani wybuchowych, takich jak benzyna, olej, alkohol, rozpuszczalnik. Nie wolno odsysać pyłów gorących, tłących**

się ani wybuchowych. Nie wolno używać odkurzacza w pomieszczeniach zagrożonych wybuchem. Pyły, opary lub ciecze mogą się zapalić lub wybuchnąć.

Przed rozpoczęciem odsysania na mokro

- Opróżnić zbiornik (1).
- Oczyszczyć filtr (28) i włożyć go ponownie do odkurzacza (zob. „Czyszczenie/wymiana filtra (zob. rys. H1–H2)”, Strona 136).

Odkurzacz jest wyposażony w pływak (29). Po osiągnięciu maksymalnego poziomu napętnienia odsysanie jest przerywane.

Po zakończeniu odsysania na mokro

- Opróżnić zbiornik (1).
- Wylać wodę z filtra (28).

Po zakończeniu odsysania na mokro – zapobieganie rozwojowi pleśni

- Zdjąć górną część obudowy odkurzacza (5) i dobrze osuszyć.
- Wyjąć filtr (28) i pozostawić go do całkowitego wysuszenia (zob. „Czyszczenie/wymiana filtra (zob. rys. H1–H2)”, Strona 136).

Konserwacja i serwis

Konserwacja i czyszczenie

- ▶ **Przed przystąpieniem do konserwacji lub czyszczenia odkurzacza, do zmiany jego nastaw, przed wymianą osprzętu, a także przed magazynowaniem odkurzacza, należy wyjąć z niego akumulator.** Ten środek ostrożności zapobiega niezamierzonemu włączeniu się odkurzacza.
- ▶ **Aby móc efektywnie i bezpiecznie pracować, należy zawsze utrzymywać odkurzacz i jego otwory wentylacyjne w czystości.**

Przed przystąpieniem do konserwacji przez użytkownika należy zdemontować odkurzacz, oczyścić i konserwować w taki sposób, by nie spowodować zagrożenia dla personelu konserwującego i osób postronnych. Przed rozpoczęciem demontażu należy oczyścić odkurzacz, aby zapobiec ewentualnym zagrożeniom. Pomieszczenie, w którym odkurzacz jest demontowany, musi być zaopatrzone w dobrze funkcjonującą wentylację. Podczas konserwacji należy stosować środki ochrony osobistej. Po zakończeniu konserwacji należy dokładnie oczyścić pomieszczenie, w którym dokonywano konserwacji. Co najmniej raz do roku producent lub odpowiednio przeszkolona osoba powinna dokonać certyfikacji urządzenia, kontrolując np. uszkodzenia filtra, szczelność odkurzacza i sprawność funkcjonowania urządzeń nadzorujących.

W przypadku odkurzaczy klasy L, które znajdowały się w zabrudzonym otoczeniu, należy oczyścić obudowę oraz wszystkie elementy ma-

szyny lub zastosować odpowiednie środki uszczelniające. Podczas przeprowadzania prac konserwacyjnych i naprawczych należy poddać utylizacji wszystkie zanieczyszczone części, które nie dają się w zadowalający sposób oczyścić. Elementy te należy zapakować w nieprzepuszczalne worki i utylizować zgodnie z obowiązującymi przepisami dotyczącymi usuwania tego typu odpadów.

- Obudowę należy od czasu do czasu oczyścić wilgotną szmatką.
- Zabrudzone styki ładowania należy czyścić za pomocą suchej szmatki.

Czyszczenie zbiornika (zob. rys. G1–G2)



Zbiornik (1) należy czyścić po każdym użyciu, aby utrzymać stałą maksymalną wydajność odkurzacza.

- Otworzyć zatrzaski (2) i zdjąć górną część odkurzacza (5).
- Wyrząsnąć zbiornik (1) nad odpowiednim pojemnikiem na odpady.
- W razie potrzeby oczyścić zbiornik za pomocą mokrej szmatki.
W razie potrzeby oczyścić filtr (zob. „Czyszczenie/wymiana filtra (zob. rys. H1–H2)”, Strona 136).
- Ponownie natożyć górną część odkurzacza (5) i zamknąć zatrzaski (2).

Czyszczenie/wymiana filtra (zob. rys. H1–H2)

Moc ssania jest zależna od stanu filtra. Dlatego należy regularnie czyścić filtr.

Natychmiast wymienić uszkodzony filtr.

- Otworzyć zatrzaski (2) i zdjąć górną część odkurzacza (5).
- Obrócić filtr (28) do oporu w kierunku  i wyjąć go z uchwytu filtra (30).
- Filtr suchy:
Wyrząsnąć filtr (28) nad odpowiednim pojemnikiem na odpady. Zwrócić uwagę na to, by nie uszkodzić lamelek filtra.
Aby zapewnić maksymalną wydajność ssania, oczyścić lamelki filtra miękką szczotką.
lub
Filtr mokry:
Wyptukać filtr (28) pod bieżącą wodą, a następnie dobrze go wysuszyć.
lub
Wymienić uszkodzony filtr (28).
- Przetoczyć filtr (28) przez uchwyt filtra (30) i obrócić go aż do oporu w kierunku .
- Ponownie natożyć górną część odkurzacza (5) i zamknąć zatrzaski (2).
Upewnić się, że zatrzaski zostały właściwie zamknięte.

Usterki

W przypadku znacznego spadku mocy ssania należy skontrolować:

- Czy zbiornik (1) nie jest pełny?
▷(zob. „Czyszczenie zbiornika (zob. rys. G1–G2)”, Strona 136).
- Czy filtr (28) nie jest zatłoczony pyłem/kurzem?
▷(zob. „Czyszczenie/wymiana filtra (zob. rys. H1–H2)”, Strona 136).
- Czy akumulator nie jest za słaby?
▷(zob. „Ładowanie akumulatora”, Strona 133).

Systematyczne opróżnianie zbiornika (1) i czyszczenie filtra (28) gwarantuje optymalną moc ssania.

Jeżeli po przeprowadzeniu tych czynności nie zwiększy się moc ssania, odkurzacz należy oddać do serwisu.

Przechowywanie (zob. rys. I)

- Wsunąć rury odkurzacza (17) w uchwyt (21).
- Włożyć dyszę do fug (15) w rurę (17).
- Włożyć dyszę do podłóg (16) w uchwyt (23).
- Owinąć wąż (12) od dołu wokół uchwytu (23) i zamocować go w uchwycie do zawieszenia węża (31).
- Odkurzacz należy przenosić, trzymając go wyłącznie za uchwyt transportowy (6) lub na taśmie naramiennej (jeżeli jest dostępna).
- Odkurzacz należy ustawić w suchym pomieszczeniu i zabezpieczyć go przed nieuprawnionym użyciem.

Wybór osprzętu

Należy stosować wyłącznie oryginalny osprzęt firmy FEIN. Osprzęt musi być przeznaczony dla danego typu elektronarzędzia.

Konserwacja i serwisowanie

Prosimy pamiętać, że naprawy, konserwację i przeglądy elektronarzędzi należy zlecać wyłącznie wykwalifikowanemu elektrykowi, ponieważ niefachowe serwisowanie może stwarzać poważne zagrożenie dla użytkownika.

W ekstremalnych warunkach użytkowania podczas obróbki metali może dojść do osadzenia się wewnątrz elektronarzędzia pyłu metalicznego, mogącego przewodzić prąd. Wnętrze elektronarzędzia należy często przedmuchiwać za pomocą suchego i niezawierającego olejów sprężonego powietrza, wprowadzając je przez otwory wentylacyjne.

Podczas obróbki materiałów zawierających gips może dojść do osadzania się pyłu wewnątrz elektronarzędzia i w pobliżu włącznika. Pył może twardnieć na skutek działania wilgoci zawartej w powietrzu. Może to prowadzić do zakłóceń działania mechanizmu włączania. Wnętrze elektronarzędzia należy często przedmuchiwać za pomocą suchego i niezawierającego olejów sprężonego

go powietrza, wprowadzając je przez otwory wentylacyjne oraz w pobliżu włącznika.

Produktów, które miały kontakt z azbestem, nie wolno oddawać do naprawy. Skażone azbestem produkty należy utylizować zgodnie z obowiązującymi w danym kraju przepisami dotyczącymi usuwania odpadów zawierających azbest.

W razie konieczności naprawy elektronarzędzi i osprzętu FEIN należy zwrócić się do serwisu firmy FEIN. Adres znajdują Państwo w internecie, pod adresem

www.fein.com.

W przypadku starych lub zużytych naklejek i ostrzeżeń umieszczonych na elektronarzędziu należy je wymienić na nowe.

Aktualną listę części zamiennych do elektronarzędzia znajdują Państwo w internecie, pod adresem

www.fein.com.

Należy stosować wyłącznie oryginalne części zamienne.

Rękojmia i gwarancja

Produkt jest objęty rękojmią zgodnie z ustawowymi przepisami obowiązującymi w kraju, w którym produkt wprowadzono do obrotu. Ponadto produkt jest objęty gwarancją firmy FEIN zgodnie z deklaracją gwarancyjną producenta.

Zakres dostawy Państwa elektronarzędzia może uwzględniać jedynie część osprzętu opisanego lub przedstawionego graficznie w niniejszej instrukcji obsługi.

Deklaracja zgodności

Deklaracja CE obowiązuje tylko w przypadku krajów Unii Europejskiej i EFTA (European Free Trade Association) oraz dotyczy wyłącznie produktów przeznaczonych na rynek UE lub EFTA. Po wprowadzeniu produktu do obrotu na rynku UE znak UKCA traci ważność.

Deklaracja UKCA obowiązuje tylko w przypadku rynku brytyjskiego (Anglia, Walia i Szkocja) oraz dotyczy wyłącznie produktów przeznaczonych na rynek brytyjski.

Po wprowadzeniu produktu do obrotu na rynku brytyjskim znak CE traci ważność.

Firma FEIN oświadcza z pełną odpowiedzialnością, że niniejszy produkt odpowiada wszystkim wymaganiom opisanym na ostatnich stronach niniejszej instrukcji obsługi.

Dokumentacja techniczna w posiadaniu:
C. & E. Fein GmbH, 73529 Schwäbisch Gmünd,
Germany

Transport

Zalecane akumulatory litowo-jonowe podlegają wymaganiom przepisów dotyczących towarów niebezpiecznych. Akumulatory mogą być transportowane drogą lądową przez użytkownika,

bez konieczności spełnienia jakichkolwiek dalszych warunków.

W przypadku przesyłki przez osoby trzecie (np. transport drogą powietrzną lub za pośrednictwem firmy spedycyjnej) należy dostosować się do szczególnych wymagań dotyczących opakowania i oznakowania towaru. W takim wypadku podczas przygotowywania towaru do wysyłki należy skonsultować się z ekspertem ds. towarów niebezpiecznych.

Akumulatory można wysłać tylko wówczas, gdy ich obudowa nie jest uszkodzona. Odstąpięte styki należy zakleić, a akumulator zapakować w taki sposób, aby nie mógł on się poruszać (przesuwać) w opakowaniu. Należy wziąć też pod uwagę ewentualne inne przepisy prawa krajowego.

Utylizacja odpadów

Odkurzacz, akumulatory, osprzęt i opakowanie należy oddać do powtórnego przetworzenia zgodnie z obowiązującymi przepisami w zakresie ochrony środowiska.



Nie wolno wyrzucać odkurzacza i akumulatorów/baterii razem z odpadami z gospodarstwa domowego!

Tylko dla krajów UE:

Zgodnie z europejską dyrektywą 2012/19/UE w sprawie zużytego sprzętu elektrycznego i elektronicznego oraz jej transpozycją do prawa krajowego niezdatne do użytku odkurzacze, a zgodnie z europejską dyrektywą 2006/66/WE uszkodzone lub zużyte akumulatory/baterie należy zbierać osobno i doprowadzić do ponownego użycia zgodnie z obowiązującymi przepisami ochrony środowiska.

W przypadku nieprawidłowej utylizacji zużyty sprzęt elektryczny i elektroniczny może mieć szkodliwe skutki dla środowiska i zdrowia ludzkiego, wynikające z potencjalnej obecności substancji niebezpiecznych.

Akumulatory/baterie:

Li-Ion:

Prosimy postępować zgodnie ze wskazówkami umieszczonymi w rozdziale Transport (zob. „Transport”, Strona 137).

Instrucțiuni originale

Instrucțiuni de siguranță pentru aspiratoare



Citiți toate indicațiile și instrucțiunile de siguranță.

Nerespectarea instrucțiunilor și indicațiilor de siguranță poate

provoca electrocutare, incendiu și/sau răni grave.

Păstrați toate instrucțiunile și indicațiile de siguranță în vederea utilizărilor viitoare.

- ▶ **Acest aspirator nu este destinat utilizării de către copii și de către persoane cu capacități fizice, senzoriale sau intelectuale limitate sau lipsite de experiență și cunoștințe.** În caz contrar există pericol de manevrare greșită și răni.
 - ▶ **Supravegheați copiii.** Astfel veți avea siguranța că, copiii nu se joacă cu aspiratorul.
 - ▶ **Nu aspira pulberi de lemn de fag sau stejar ori azbest.** Pulberile de piatră trebuie aspirate numai în combinație cu un sistem de aspirare care este aprobat în mod explicit pentru utilizarea cu ASBS18-10AS de către FEIN. Aceste substanțe sunt considerate a fi cancerigene.
- ⚠ AVERTIS-
MENT** Folosiți aspiratorul numai dacă ați primit suficiente informații despre utilizarea acestuia, despre substanțele care urmează a fi aspirate și privitor la eliminarea lor sigură. ○ instruire atentă diminuează posibilitatea manevrării greșite și riscul de rănire.
- ⚠ AVERTIS-
MENT** Aspiratorul este adecvat pentru aspirarea de substanțe uscate iar, prin adoptarea de măsuri corespunzătoare, și pentru aspirarea lichidelor. Pătrunderea lichidelor mărește riscul de electrocutare.
- ▶ **Nu folosi aspiratorul pentru aspirarea lichidelor inflamabile sau explozive, de exemplu, benzină, ulei, alcool, solvenți. Nu aspira pulberi fierbinți, incandescente sau explozive. Nu folosi aspiratorul în spații cu**

pericol de explozie. Pulberile, vaporii sau lichidele se pot aprinde sau exploda.

**⚠ AVERTIS-
MENT** **Oprii imediat aspiratorul când din acesta se scurge spumă sau apă și goliți**

rezervorul. În caz contrar aspiratorul se poate defecta.

- ▶ **ATENȚIE! Aspiratorul poate fi depozitat numai în incinte.**
- ▶ **ATENȚIE! Curățați regulat plutitorul și controlați dacă acesta nu prezintă semne de deteriorare.** În caz contrar funcționarea acestuia poate fi afectată.
- ▶ **Asigurați o bună ventilație la locul de muncă.**
- ▶ **Nu permiteți repararea acestora decât de către personal de specialitate, calificat în acest scop și numai cu piese de schimb originale.** Astfel este garantată menținerea siguranței de exploatare a aspiratorului.

**⚠ AVERTIS-
MENT** **Aspiratorul conține pulberi nocive pentru sănătate.**

Operațiile de golire și lucrările de întreținere, inclusiv extragerea rezervorului de colectare a prafului, trebuie efectuate numai de către specialiști. Este necesară purtarea unui echipament de protecție corespunzător. Nu folosi aspiratorul dacă sistemul său de filtrare nu este complet și montat cu atenție. În caz contrar, îți pui în pericol sănătatea.

- ▶ **Înainte punerii în funcțiune, verificați dacă furtunul de aspirare este în perfectă stare.** Pentru aceasta, nu lăsați furtunul de aspirare montat la aspirator pentru a nu permite evacuarea accidentală a prafului din acesta. În caz contrar ați putea inhala acest praf.
- ▶ **Nu curățați aspiratorul punându-l direct sub jetul de apă.** Pătrunderea apei în partea superioară a aspiratorului mărește riscul de electrocutare.
- ▶ **Nu deschideți acumulatorul.** Există pericol de scurtcircuit.
- ▶ **În cazul deteriorării sau utilizării necorespunzătoare a acumulatorului, se pot degaja vapori. Acumulatorul poate arde sau exploda.** Aerisiți bine încăperea și solicitați asistență medicală dacă starea dumneavoastră de sănătate se înrăutățește. Vaporii pot irita căile respiratorii.
- ▶ **În cazul utilizării necorespunzătoare sau al unui acumulator deteriorat, din acumulator se poate scurge lichid inflamabil. Evitați contactul cu acesta. În cazul contactului accidental, clătiți bine cu apă. Dacă lichidul vă intră în ochi, consultați de asemenea un**

medic. Lichidul scurs din acumulator poate cauza iritații ale pielii sau arsuri.

- ▶ **În urma contactului cu obiecte ascuțite ca de exemplu cuie sau șurubelnițe sau prin acțiunea unor forțe exterioare asupra sa, acumulatorul se poate deteriora.** Se poate produce un scurtcircuit intern în urma căruia acumulatorul să se aprindă, să scoată fum, să explodeze sau să se supraîncălzească.
- ▶ **Feriți acumulatorii nefolișiți de agrafele de birou, monede, chei, cuie, șuruburi sau alte obiecte metalice mici, care ar putea provoca șuntarea contactelor.** Un scurtcircuit între contactele acumulatorului poate duce la arsuri sau incendiu.
- ▶ **Utilizează acumulatorul AMPShare numai la produsele producătorului sau ale partenerului AMPShare.** Numai astfel acumulatorul va fi protejat împotriva unei suprasolicitări periculoase.
- ▶ **Încărcați acumulatorii numai cu încărcătoare recomandate de către producător.** Un încărcător recomandat pentru acumulatori de un anumit tip poate lua foc atunci când este folosit pentru încărcarea altor acumulatori decât cei prevăzuți pentru acesta.



Feriți acumulatorul de căldură, de asemenea, de exemplu, de radiații solare continue, foc, murdărie, apă și umezeală. În caz contrar, există pericolul de explozie și scurtcircuit.



- ▶ **Nu înșuruba și nu nitui plăcuțe și marcaje pe aspirator.** O izolație deteriorată nu asigură protecție împotriva electrocutării. În locul acestora, utilizează plăcuțe adezive.

Simboluri

Următoarele simboluri ar putea fi importante pentru utilizarea aspiratorului tău. Reține simbolurile și semnificația acestora. Interpretarea corectă a simbolurilor te ajută să folosești mai bine și mai sigur aspiratorul.

Simbolurile și semnificația acestora



AVERTISMENT! Citește toate indicațiile și instrucțiunile privind siguranța.

Nerespectarea instrucțiunilor și indicațiilor privind siguranța se poate solda cu electrocutări, incendiu și/sau răni grave.



AVERTISMENT! Aspiratorul conține pulberi nocive pentru sănătate. Executarea operațiilor de golire și a lucrărilor de întreținere, inclusiv îndepărtarea

Simbolurile și semnificația acestora

recipientului de colectare a prafului, trebuie efectuate numai de către specialiști. Este necesară purtarea unui echipament de protecție corespunzător. Nu utiliza aspiratorul dacă sistemul de filtrare al acestuia nu este complet și nu este montat cu atenție. În caz contrar, îți vei pune în pericol sănătatea.



Aspirator din clasa de pulberi L conform IEC/EN 60335-2-69 pentru **aspirarea uscată** a pulberilor nocive pentru sănătate, cu o valoare limită de expunere > 1 mg/m³

Descrierea produsului și a performanțelor sale

Țineți cont de ilustrațiile din secțiunea anterioară a instrucțiunilor de utilizare.

Utilizare conform destinației

Aspiratorul este destinat colectării, aspirării, extragerii și eliminării pulberilor uscate neinflamabile, lichidelor neinflamabile și amestecurilor de apă-aer. Aspiratorul este verificat din punct de vedere al tehnicii de filtrare a prafului și corespunde clasei de pulberi L. Acesta este adecvat pentru un grad ridicat de solicitare specific utilizării profesionale, de exemplu, în mica și marea industrie și în ateliere. Aspiratoarele din clasa de pulberi L conform IEC/EN 60335-2-69 pot fi utilizate numai pentru aspirarea și absorbția pulberilor nocive pentru sănătate, cu o valoare limită de expunere > 1 mg/m³.

Folosiți aspiratorul numai dacă sunteți pe deplin conștienți de toate funcțiile acestuia și le puteți acționa fără limitări, sau dacă ați primit indicații corespunzătoare în acest sens.

Sistemul de filtre fără sac elimină necesitatea folosirii sacilor pentru praf. Murdăria este colectată pe peretele interior al rezervorului.

Componentele ilustrate

Numerotarea componentelor ilustrate se referă la schițele aspiratorului de la paginile grafice.

- (1) Rezervor
- (2) Sistem de blocare pentru partea superioară a aspiratorului
- (3) Tastă de pornire/oprire
- (4) Indicator al nivelului de încărcare a acumulatorului

- (5) Partea superioară a aspiratorului
 - (6) Mâner de transport
 - (7) Sistem de prindere pentru furtunul de aspirare/duza pentru pardoseală
 - (8) Sistem de prindere a furtunului
 - (9) Sistem de prindere pentru tubul de aspirare/duza pentru rosturi
 - (10) Tastă de deblocare a capacului compartimentului pentru acumulator
 - (11) Capac compartiment pentru acumulator
 - (12) Furtun de aspirare
 - (13) Adaptor de aspirare
 - (14) Duză îndoită
 - (15) Duză pentru rosturi
 - (16) Duză pentru pardoseală
 - (17) Tub de aspirare
 - (18) Compartiment pentru acumulator
 - (19) Acumulator^{a)}
 - (20) Tastă de deblocare a acumulatorului^{a)}
 - (21) Suport pentru tubul de aspirare și duza pentru rosturi
 - (22) Șurub de fixare pentru suport (23)
 - (23) Suport pentru furtunul de aspirare și duza pentru pardoseală
 - (24) Buton
 - (25) Rolă de ghidare
 - (26) Suport pentru rola pentru ghidare
 - (27) Orificiu de admisie a aerului suplimentar
 - (28) Filtru
 - (29) Plutitor
 - (30) Suport de filtru
 - (31) Bridă de fixare a furtunului de aspirare
- a) **Accesoriile ilustrate sau descrise nu sunt cuprinse în setul de livrare standard. Puteți găsi accesoriile complete în programul nostru de accesorii.**

Date tehnice

Aspirator universal cu acumulator		ASBS18-10AS
Număr de identificare		9 260 ...
Tensiune	V	18
Putere nominală	W	260
Clasa de protecție		IPX4
Capacitate rezervor (brută)	l	10
Volum net (lichid)	l	6
Subpresiune maximă ^{A)}		
– Aspirator ^{B)}	hPa	90
– Turbină	hPa	115
Debit volumic maxim ^{A)}		
– Aspirator ^{B)}	l/s	24
	m ³ /h	86
– Turbină	l/s	34
	m ³ /h	122
Clasa de pulberi		L
Greutate conform EPTA-Procedure 01:2014	kg	5,1–6,1 ^{C)}
Temperatură ambientă recomandată în timpul încărcării	°C	0 ... +35
Temperatură ambientă admisă în timpul funcționării ^{D)} și pe perioada depozitării	°C	–20 ... +50
Acumulatori recomandați (2–8 Ah)		GBA 18V... ProCORE18V...
Încărcătoare recomandate		GAL 18...
Durată de funcționare per încărcare a acumulatorului	min/Ah	4

A) Măsurat la 20–25 °C cu acumulatorul **GBA 18V 8.0Ah**.

B) Măsurat cu furtunul de aspirare (12) și duza îndoită (14)

C) În funcție de acumulatorul folosit

D) Putere mai redusă la temperaturi <0 °C.

Informații privind zgomotul/vibrațiile

Valorile zgomotului emis au fost determinate conform **EN 60335-2-69**.

Nivelul presiunii acustice evaluat după curba de filtrare A al aspiratorului este în mod normal de **79** dB(A). Incertitudinea K = 2 dB. Nivelul de

zgomot în timpul lucrului poate depăși valorile specificate. **Poartă căști antifonice!**

Valorile totale ale vibrațiilor a_h (suma vectorială a trei direcții) și incertitudinea K au fost determinate conform **EN 60335-2-69**:
 $a_h < 2,5 \text{ m/s}^2$, $K = 1,5 \text{ m/s}^2$.

Montarea

- **Înainte de a întreține sau curăța aspiratorul, a efectua reglaje, a schimba accesoriu sau de a depozita aspiratorul, scoateți acumulatorul din acesta.** Această măsură preventivă împiedică pornirea accidentală a aspiratorului.

Încărcarea acumulatorului

- **Folosiți numai încărcătoarele menționate în datele tehnice.** Numai aceste încărcătoare sunt adaptate la acumulatorul cu tehnologie litiu-ion montat la aspiratorul dumneavoastră.

Observație: Acumulatorii litiu-ion sunt livrați în stare parțial încărcată, conform reglementărilor internaționale privind transportul. Pentru a asigura funcționarea la capacitate maximă a acumulatorului, încarcă complet acumulatorul înainte de prima utilizare.

- **După deconectarea automată a aspiratorului, nu mai continua să apeși tasta de pornire/oprire.** Acumulatorul s-ar putea deteriora.

Un timp de funcționare considerabil redus după încărcare indică faptul că acumulatorul s-a uzat și trebuie înlocuit.

Respectați instrucțiunile privind eliminarea.



Indicator al nivelului de încărcare a acumulatorului

Cu acumulatorul introdus, poți identifica nivelul de încărcare pe indicatorul nivelului de încărcare a acumulatorului **(4)** de la aspirator, iar cu acumulatorul extras acesta poate fi verificat chiar la acumulator.

Indicatorul nivelului de încărcare a acumulatorului de la aspirator

După pornirea aspiratorului, cele 5 LED-uri verzi ale indicatorului nivelului de încărcare a acumulatorului **(4)** se aprind pe rând, iar apoi se sting succesiv. Apoi LED-urile indică nivelul de încărcare a acumulatorului **(19)**.

Indicatorul de pe acumulator privind nivelul de încărcare a acumulatorului

Dacă acumulatorul este extras din aspirator, nivelul de încărcare poate fi indicat prin intermediul LED-urilor verzi ale indicatorului nivelului de încărcare de pe acumulator. Pentru indicarea nivelului de încărcare, apasă tasta  sau .

Dacă, după apăsarea tastei pentru indicarea nivelului de încărcare, nu se aprinde niciun LED, înseamnă că acumulatorul este defect și trebuie înlocuit.

Tip de acumulator GBA 18V...



LED-uri	Capacitate
Aprindere continuă de 3 ori cu iluminare de culoare verde	60–100 %
Aprindere continuă de 2 ori cu iluminare de culoare verde	30–60 %
Aprindere continuă o dată cu iluminare de culoare verde	5–30 %
Aprindere intermitentă o dată cu iluminare de culoare verde	0–5 %

Tip de acumulator ProCORE18V...



LED-uri	Capacitate
Aprindere continuă de 5 ori cu iluminare de culoare verde	80–100 %
Aprindere continuă de 4 ori cu iluminare de culoare verde	60–80 %
Aprindere continuă de 3 ori cu iluminare de culoare verde	40–60 %
Aprindere continuă de 2 ori cu iluminare de culoare verde	20–40 %
Aprindere continuă o dată cu iluminare de culoare verde	5–20 %
Aprindere intermitentă o dată cu iluminare de culoare verde	0–5 %

Montarea și demontarea acumulatorului (consultă imaginile A1–A2)

- **Nu exercitați forță asupra acumulatorului în timpul montării acestuia.** Acumulatorul este astfel construit încât să nu poată fi introdus în produs decât în poziția corectă.
- Pentru a lucra bine și sigur, mețineți întotdeauna curate și uscate compartimentul și carcasa pentru acumulator.
 - Apasă tasta de deblocare **(10)** pentru a deschide capacul compartimentului pentru acumulator **(11)**.
 - Împinge acumulatorul **(19)** în compartimentul pentru acumulator **(18)** până când se fixează sonor în poziție.
 - Pentru extragerea acumulatorului **(19)**, apasă tasta de deblocare **(20)** de la acumulator și scoate-l din compartimentul pentru acumulator **(18)**.

- Închide capacul compartimentului pentru acumulator (11).

Montarea suporturilor pentru accesoriile de aspirare (consultă imaginea B)

- Împinge ferm de sus în jos suportul (21) pentru tubul de aspirare și duza pentru rosturi în sistemul de prindere (9) prevăzut în acest scop, până când se fixează.
- Împinge ferm de sus în jos suportul (23) pentru furtunul de aspirare și duza pentru pardoseală în sistemul de prindere (7) prevăzut în acest scop și strânge ferm șurubul de fixare (22).

Montarea furtunului de aspirare (vezi figura C)

- Introduceți furtunul de aspirare (12) în prinderea pentru furtun (8) până când cel două butoane de apăsare (24) ale furtunului de aspirare se închichetează.

Notă: din cauza frecării prafului în furtunul și accesoriile de aspirare, în timpul aspirării se produce o încărcare electrostatică, pe care utilizatorul o poate simți sub forma unei descărcări statice (în funcție de influențele mediului și de starea fizică).

Montarea accesoriilor de aspirare

Furtunul de aspirare (12) este prevăzut cu un sistem de prindere cu clips prin care se pot racorda accesoriile de aspirare (adaptorul de aspirare (13), duza îndoită (14)).

Montarea adaptorului de aspirare sau a duzei îndoite (consultă imaginea D)

- Cuplează adaptorul de aspirare (13) sau duza îndoită (14) la furtunul de aspirare (12) până când cele două butoane (24) ale furtunului de aspirare se fixează sonor.
- Pentru demontare, împinge spre interior butoanele (24) și dezassemblează componentele.

Montarea duzelor și tuburilor

- Dacă este necesar, asamblați strâns tuburile de aspirare (17) și apoi montați-le strâns pe duza îndoită (14).
- Montați strâns duza pentru podele (16) sau duza pentru rosturi (15) pe tubul de aspirare (17) sau duza îndoită (14).

Montarea rolor de ghidare (consultă imaginea E)

Introdu știfturile de fixare 4 ale rolor de ghidare (25) în suportul pentru rolee pentru ghidare (26) până când se fixează sonor.

Se pot utiliza și alte role de ghidare conform standardului EN 12529 (cu știfturi de fixare cu diametrul de 11 mm).

- ▶ **Verifică funcționalitatea frânelor rolor înainte de a utiliza aspiratorul.**

Funcționarea

- ▶ **Înainte de a întreține sau curăța aspiratorul, a efectua reglaje, a schimba accesoriul sau de a depozita aspiratorul, scoateți acumulatorul din acesta.** Această măsură preventivă împiedică pornirea accidentală a aspiratorului.
- ▶ **Din cauza pericolului de împiedicare, aveți grijă să mențineți curățenia și ordinea în sectorul de lucru.**

Punere în funcțiune

- ▶ **Nu este permisă utilizarea fără filtru a aspiratorului.**
- ▶ **Folosiți numai un filtru nedeteriorat (fără fisuri, găuri etc.). Înclocuiți imediat filtrele deteriorate.**
- ▶ **Înainte de aspirare asigurați-vă că filtrele sunt bine fixate.**
- ▶ **Înainte de aspirare, asigurați-vă că, capacul compartimentului pentru acumulator este închis în mod sigur.**
- ▶ **Vă rugăm să vă informați cu privire la reglementările/legile în vigoare referitoare la manipularea pulberilor nocive din țara dumneavoastră.**

În principiu, nu este permisă utilizarea aspiratorului în spații cu pericol de explozie.

Pentru a garanta o putere de aspirare optimă, trebuie să derulezi întotdeauna complet furtunul de aspirare (12) de pe suportul pentru furtunul de aspirare (23).

Pornirea/Oprirea

Pentru **pornirea** aspiratorului, apasă scurt tasta de pornire/oprire (3).

Pentru **oprirea** aspiratorului, apasă din nou tasta de pornire/oprire (3).

Din considerente legate de siguranță, aspiratorul nu pornește în cazul în care tasta de pornire/oprire (3) este menținută apăsată timp de peste 5 secunde.

Aspirare uscată

Aspirarea prafului generat de sculele electrice în timpul funcționării (consultă imaginea F)

- ▶ **În încăpere trebuie să existe un ritm satisfăcător de împropătare a aerului (L), în cazul în care aerul uzat se reîntoarce în aceasta. Respectați reglementările naționale corespunzătoare.**
- Montează adaptorul de aspirare (13) sau duza îndoită (14) (vezi „Montarea adaptorului de

aspirare sau a duzei îndoite (consultă imaginea **D**)", Pagina 142).

- Introdu adaptorul de aspirare (**13**) sau duza îndoită (**14**) în racordul de aspirare al sculei electrice.

Numai în cazul utilizării adaptorului de aspirare (**13**):

Notă: În cazul lucrului cu scule electrice care au un orificiu mic de admisie a aerului în furtunul de aspirare (de exemplu, ferăstraie verticale, șlefuitoare etc.), este necesar ca orificiul de admisie a aerului suplimentar (**27**) al adaptorului de aspirare (**13**) să fie deschis. Astfel se va îmbunătăți puterea totală a aspiratorului și a sculei electrice. În acest scop, rotește inelul de deasupra orificiului de admisie a aerului suplimentar (**27**) până când orificiul se deschide la maximum.

Aspirare umedă

► **Nu folosi aspiratorul pentru aspirarea lichidelor inflamabile sau explozive, de exemplu, benzină, ulei, alcool, solvenți. Nu aspira pulberi fierbinți, incandescente sau explozive. Nu folosi aspiratorul în spații cu pericol de explozie.** Pulberile, vaporii sau lichidele se pot aprinde sau exploda.

Înainte de aspirarea umedă

- Golește rezervorul (**1**).
- Curăță filtrul (**28**) și montează-l din nou în aspirator (vezi „Curățarea/schimbarea filtrului (vezi figurile **H1–H2**)”, Pagina 143).

Aspiratorul este dotat cu un plutitor (**29**). La atingerea nivelului maxim de umplere, aspirarea este oprită.

După fiecare aspirare umedă

- Goliți rezervorul (**1**).
- Goliți apa din filtrul (**28**).

După aspirarea umedă, pentru evitarea apariției mușcăiului

- Demontați partea superioară a aspiratorului (**5**) și lăsați-o să se usuce bine.
- Extrageți filtrul (**28**) și lăsați-l de asemeni să se usuce bine (vezi „Curățarea/schimbarea filtrului (vezi figurile **H1–H2**)”, Pagina 143).

Întreținere și service

Întreținerea și curățarea

► **Înainte de a întreține sau curăța aspiratorul, a efectua reglaje, a schimba accesoriul sau de a depozita aspiratorul, scoateți acumulatorul din acesta.** Această măsură preventivă împiedică pornirea accidentală a aspiratorului.

► Mențineți curat aspiratorul și fantele de ventilație, pentru a putea lucra bine și sigur.

În cadrul lucrărilor de întreținere efectuate de către utilizator, aspiratorul trebuie demontat, curățat și întreținut în măsura în care astfel de operații pot fi executate de către acesta, fără a pune în pericol personalul de întreținere și alte persoane. Înainte de demontare, aspiratorul ar trebui curățat pentru a se preveni eventualele situații periculoase. Încăperea în care se demontează aspiratorul trebuie să fie bine aerisită. În timpul lucrărilor de întreținere poartă echipament personal de protecție. După efectuarea lucrărilor de întreținere ar trebui să se curețe zona în care aceste lucrări au fost executate.

Este obligatoriu ca cel puțin o dată pe an producătorul sau o persoană instruită de acesta să efectueze o verificare privind tehnica prafului, de exemplu, să verifice dacă există filtre deteriorate, dacă aspiratorul este etanș și dacă echipamentul de control funcționează corespunzător.

La aspiratoarele din clasa **L**, care au fost utilizate într-un mediu cu impurități, atât exteriorul, cât și componentele mașinii ar trebui curățate sau tratate cu produse de etanșare. În cursul efectuării lucrărilor de întreținere și de reparații, toate componentele murdare care nu au putut fi curățate corespunzător vor trebui eliminate. Astfel de piese trebuie eliminate în saci impermeabili, în conformitate cu dispozițiile aflate în vigoare privind eliminarea unor astfel de deșeuri.

- Curăță din când în când cu o lavetă umedă carcasa aspiratorului.
- Curăță cu o lavetă uscată contactele de încărcare murdare.

Curățarea rezervorului (vezi figurile **G1–G2**)

Curățați rezervorul (**1**) după fiecare utilizare, pentru a menține optime performanțele aspiratorului.

- Deschideți închizătoarele (**2**) și scoateți partea superioară a aspiratorului (**5**).
- Turnați conținutul rezervorului (**1**) într-un recipient de gunoi adecvat.
- Dacă este necesar, curățați rezervorul cu o lavetă umedă.



Dacă este necesar, curățați filtrul (vezi „Curățarea/schimbarea filtrului (vezi figurile **H1–H2**)”, Pagina 143).

- Puneți din nou la loc partea superioară a aspiratorului (**5**) și blocați închizătoarele (**2**).

Curățarea/schimbarea filtrului (vezi figurile **H1–H2**)

Puterea de aspirare depinde de starea filtrului. De aceea, curăță cu regularitate filtrul.

Înlocuiește imediat filtrul dacă acestea este deteriorat.

- Deschide sistemele de blocare **(2)** și scoate partea superioară a aspiratorului **(5)**.
- Întoarce filtrul **(28)** până la opritor în direcția de rotație  și demontează-l de pe suportul de filtru **(30)**.
- Filtru uscat:
Scutură prin baterie filtrul **(28)** într-un recipient adecvat de colectare a deșeurilor. Ai grijă să nu deteriorezi lamelele filtrului.
Pentru a menține capacitatea de aspirare maximă, periază lamelele filtrului utilizând o perie moale.
sau
Filtru umed:
Clătește filtrul **(28)** sub jet de apă, iar apoi lasă-l să se usuce bine.
sau
Înlocuiește filtrul **(28)** dacă acesta este deteriorat.
- Montează filtrul **(28)** pe suportul de filtru **(30)** și întoarce-l până la opritor în direcția de rotație .
- Așază la loc partea superioară a aspiratorului **(5)** și cuplează sistemele de blocare **(2)**. Asigură-te că sistemele de blocare sunt cuplate în siguranță.

Deranjamente

În cazul unei puteri de aspirare insuficiente, verifică dacă:

- Rezervorul **(1)** este plin?
>(vezi „Curățarea rezervorului (vezi figurile **G1–G2**)”, Pagina 143).
- Filtrul **(28)** are depuneri de praf?
>(vezi „Curățarea/schimbarea filtrului (vezi figurile **H1–H2**)”, Pagina 143).
- Capacitatea acumulatorului este prea scăzută?
>(vezi „Încarcă acumulatorul”, Pagina 141).

Golirea rezervorului **(1)** și curățarea filtrului **(28)** în mod regulat asigură o putere de aspirare optimă.

Dacă, după aceasta, nu se revine la puterea de aspirare inițială, aspiratorul trebuie dus la centrul asistență tehnică.

Depozitare (vezi figura I)

- Introdu tuburile de aspirare **(17)** în suporturile **(21)**.
- Introdu duza pentru rosturi **(15)** în tubul de aspirare **(17)**.
- Introdu duza pentru pardoseală **(16)** în suportul **(23)**.
- Înfășoară furtunul de aspirare **(12)** de jos în sus în jurul suportului **(23)** și fixează brida de fixare **(31)**.

- Ține aspiratorul numai de mânerul de transport **(6)** sau de cureaua de transport (dacă este disponibilă).
- Depozitează aspiratorul într-o încăpere uscată și asigură-l împotriva utilizării neautorizate.

Alegerea accesoriilor

Utilizează numai accesorii FEIN originale. Accessoriul trebuie să fie destinat tipului respectiv de sculă electrică.

Revizia și centrul de asistență tehnică

Reține că lucrările de reparație, întreținere și verificare a sculelor electrice trebuie efectuate numai de electricieni calificați; revizia efectuată necorespunzător poate implica pericole considerabile pentru utilizator.

În condiții de lucru extrem de dificile, la prelucrarea metalelor se pot forma depuneri de pulberi conductive în interiorul sculei electrice. Sufală frecvent cu aer comprimat uscat și fără ulei spațiul din interiorul sculei electrice, prin orificiile de aerisire.

În cazul prelucrării de materiale care conțin gips, în interiorul sculei electrice și pe elementul de comutare se pot forma depuneri de praf care se poate întări în prezența umidității din aer. Acest lucru poate duce la deteriorarea mecanismului de comutare. Sufală frecvent cu aer comprimat uscat și fără ulei spațiul din interiorul sculei electrice, prin orificiile de aerisire, și elementul de comutare.

Produsele care au intrat în contact cu azbest nu trebuie returnate în vederea efectuării de reparații. Elimină produsele contaminate cu azbest conform prevederilor locale privind eliminarea reziduurilor care conțin azbest.

În cazul sculelor electrice și accesoriilor FEIN care necesită reparații, contactează centrul de asistență tehnică FEIN. Adresa este disponibilă pe site-ul web

www.fein.com.

Înlocuiește eticheta adezivă și etichetele cu avertismente de pe scula electrică cu altele noi în cazul în care acestea nu mai sunt lizibile sau dacă sunt uzate.

Lista actuală de piese de schimb pentru această sculă electrică este disponibilă pe site-ul web

www.fein.com.

Utilizează numai piese de schimb originale.

Asigurarea și garanția

Asigurarea pentru produs este aplicabilă conform prevederilor legale din țara de comercializare. Suplimentar, este valabilă garanția FEIN conform certificatului de garanție al producătorului FEIN. Pachetul de livrare al sculei electrice ar putea să conțină numai o parte din accesorii descrise sau ilustrate în aceste instrucțiuni de utilizare.

Declarație de conformitate

Declarația CE este valabilă numai pentru țările Uniunii Europene și EFTA (European Free Trade Association) și numai pentru produsele destinate piețelor UE sau EFTA.

După introducerea produsului pe piața UE, marcajul UKCA își pierde valabilitatea.

Declarația UKCA este valabilă numai pentru piața britanică (Anglia, Țara Gallor și Scoția) și numai pentru produsele destinate pieței britanice.

După introducerea produsului pe piața britanică, marcajul CE își pierde valabilitatea.

Compania FEIN declară pe proprie răspundere că acest produs corespunde dispozițiilor relevante specificate pe ultimele pagini ale acestor instrucțiuni de utilizare.

Documentație tehnică disponibilă la:

C. & E. Fein GmbH, 73529 Schwäbisch Gmünd, Germany

Transport

Acumulatorii litiu-ion recomandați respectă cerințele legislației privind transportul mărfurilor periculoase. Acumulatorii pot fi transportați rutier fără restricții de către utilizator.

În cazul transportului de către terți (de exemplu: transport aerian sau prin firmă de expediții) trebuie respectate cerințe speciale privind ambalarea și marcarea. În această situație, la pregătirea expedierii trebuie consultat un expert în transportul mărfurilor periculoase.

Expediați acumulatorii numai în cazul în care carcasa acestora este intactă. Acoperiți cu bandă de lipit contactele deschise și ambalați astfel acumulatorul încât să nu se poată deplasa în interiorul ambalajului. Vă rugăm să respectați eventualele norme naționale suplimentare.

Eliminarea ecologică

Aspiratorul, acumulatorii, accesoriile și ambalajele trebuie să fie predate unui centru de reciclare.



Nu eliminați aspiratorul și acumulatorii/bateriile împreună cu deșeurile menajere!

Numai pentru statele membre UE:

Conform Directivei Europene 2012/19/UE privind deșeurile de echipamente electrice și electronice și transpunerea acesteia în legislația națională, aspiratoarele scoase din uz și, conform Directivei Europene 2006/66/CE, acumulatorii/bateriile defecte/defecte sau uzate/uzate trebuie colectați/colectate separat și predați/predate la un centru de reciclare ecologică.

În cazul eliminării necorespunzătoare, aparatele electrice și electronice pot avea un efect nociv

asupra mediului și sănătății din cauza posibilei prezențe a substanțelor periculoase.

Acumulatori/Baterii:**Litiu-ion:**

Vă rugăm să respectați indicațiile de la paragraful Transportul (vezi „Transportul”, Pagina 145).

Izvirna navodila

Varnostna opozorila za sesalnike



Preberite vsa varnostna opozorila in navodila. Neupoštevanje varnostnih napotkov in navodil lahko povzroči električni udar, požar in/ali hude poškodbe.

Vsa opozorila in napotke shranite za prihodnjo uporabo.

► **Tega sesalnika ne smejo uporabljati otroci in osebe z omejenimi telesnimi, čutnimi ali duševnimi sposobnostmi oz. pomanjkljivimi izkušnjami in pomanjkljivim znanjem.** V nasprotnem primeru obstaja nevarnost napačne uporabe in poškodb.

► **Nadzirajte otroke.** Poskrbite, da se otroci ne bodo igrali s sesalnikom.

► **Ne sesajte prahu bukovega ali hrastovega lesa in azbesta.** Prah kamenin lahko sesate samo z odsesovalnimi sistemi, ki so izrecno odobreni za uporabo z ASBS18-10AS podjetja FEIN. Te snovi so rakotvorne.

⚠ OPOZORILO Sesalnik uporabljajte le, če ste prejeli vse potrebne informacije o uporabi sesalnika, o snoveh, ki jih boste sesali, in njihovem varnem odstranjevanju. Skrbno upoštevanje v delo zmanjša možnosti za napačno uporabo in poškodbe.

⚠ OPOZORILO Sesalnik je primeren za sesanje suhih snovi, za sesanje tekočin ga je dovoljeno uporabljati le, če poskrbite za ustrezne ukrepe. Vdor tekočin v orodje povečuje tveganje električnega udara.

► **S sesalnikom ne sesajte gorljivih ali eksplozivnih tekočin, npr. bencina, olja, alkohola ali topil. Ne sesajte vročega, gorečega ali eksplozivnega prahu.** Sesalnika ne uporabljajte v prostorih, kjer obstaja nevarnost eksplozije. Prah, pare ali tekočine se lahko vnamejo ali eksplozirajo.

⚠ OPOZORILO Sesalnik izklopite takoj, ko izstopi pena ali voda, in izpraznite posodo. V

nasprotnem primeru bi lahko poškodovali sesalnik.

- **POZOR! Sesalnik je dovoljeno shranjevati samo v notranjih prostorih.**
- **POZOR! Plovec redno čistite in preverjajte, ali je morebiti poškodovan.** V nasprotnem primeru se lahko njegovo delovanje poslabša.
- **Poskrbite za dobro zračenje delovnega mesta.**
- **Sesalnik smejo popravljati samo usposobljeni strokovnjaki, ki pri svojem delu uporabljajo originalne nadomestne dele.** Tako bo ohranjena varnost sesalnika.

⚠ OPOZORILO V sesalniku je zdravju škodljiv prah. Praznjenje in vzdrževanje sesalnika ter odstranjevanje zbiralnikov za prah naj opravijo strokovnjaki. Potrebna je ustrezna osebna zaščitna oprema. Sesalnika ne uporabljajte, če filtrirni sistem ni nameščen skrbno in v celoti. V nasprotnem primeru lahko ogrozite svoje zdravje.

► **Pred zagonom preverite, ali je sesalna cev v brezhibnem stanju. Pri tem naj sesalna cev ostane nameščena na sesalniku, saj bi se lahko v nasprotnem primeru iz njega usul prah.** Posledično bi lahko ta prah vdihnili.

► **Sesalnika ne čistite tako, da vanj neposredno usmerite curek vode.** Vdor vode v zgornji del sesalnika poveča nevarnost električnega udara.

► **Akumulatorske baterije ne odpirajte.** Nevarnost kratkega stika.

► **Če je akumulatorska baterija poškodovana ali če jo nepravilno uporabljate, lahko iz nje uhajajo pare. Akumulatorska baterija se lahko vname ali eksplozira.** Poskrbite za dovod svežega zraka in se v primeru težav obrnite na zdravnika. Pare lahko povzročijo draženje dihalnih poti.

► **V primeru napačne uporabe ali poškodovane akumulatorske baterije lahko iz akumulatorske baterije izteče tekočina. Izogibajte se stiku z njo. Pri naključnem stiku prizadeto mesto izperite z vodo. Če pride tekočina v oko, poleg tega poiščite tudi zdravniško pomoč.** Iztekajoča akumulatorska tekočina lahko povzroči draženje kože ali opekline.

► **Koničasti predmeti, kot so na primer žblji ali izvijači, in zunanji vplivi lahko poškodujejo akumulatorsko baterijo.** Pojavi se lahko kratek stik, zaradi katerega lahko akumulatorska baterija zgori, se osmodi, pregreje ali eksplozira.

► **Akumulatorska baterija, ki je ne uporabljate, ne sme priti v stik s pisarniškiimi sponkami, kovanci, ključi, žebli, vijaki in drugimi manjšimi kovinskimi predmeti, ki bi lahko povzročili premostitev kontaktov.** Kratak stik med akumulatorskimi kontakti lahko povzroči opekline ali požar.

► **Uporabljajte akumulatorsko baterijo AMPShare samo v izdelkih proizvajalca ali partnerjev.** Le tako je akumulatorska baterija zaščitena pred nevarno preobremenitvijo.

► **Akumulatorske baterije polnite samo s polnilniki, ki jih priporoča proizvajalec.** Polnilnik, ki je namenjen določeni vrsti akumulatorskih baterij, se lahko vname, če ga uporabljate za polnjenje drugačnih akumulatorskih baterij.



Akumulatorsko baterijo zaščitite pred vročino, npr. tudi pred neposredno sončno svetlobo, ognjem, umazanijo, vodo in vlago.



Obstaja nevarnost eksplozije in kratkega stika.

► **Na sesalnik ne privijajte ali kovičite tablic ali drugih oznak.** Če poškodujete izolacijo, obstaja nevarnost električnega udara. Namesto tega uporabite nalepke.

Simboli

Naslednji simboli so lahko pomembni za uporabo sesalnika. Simbole in njihov pomen si zapomnite. Pravilna interpretacija simbolov vam pomaga, da bolje in varneje uporabljate sesalnik.

Simboli in njihov pomen



OPOZORILO! Preberite vsa varnostna opozorila in navodila. Neupoštevanje varnostnih opozoril in navodil lahko povzroči električni udar, požar in/ali hude poškodbe.



OPOZORILO! Prah v sesalniku je zdravju škodljiv. Praznjenje in vzdrževanje sesalnika ter odstranjevanje zbiralnikov za prah naj opravijo za to usposobljene osebe. Potrebna je ustrezna osebna zaščitna oprema. Sesalnika ne uporabljajte, če filtrirni sistem ni nameščen skrbno in v celoti. V nasprotnem primeru lahko ogrozite svoje zdravje.



Sesalnik razreda prahu L po IEC/EN 60335-2-69 za **suho sesanje** zdravju škodljivega prahu z

Simboli in njihov pomen

mejno vrednostjo izpostavljenosti > 1 mg/m³

Opis izdelka in storitev

Upoštevajte slike na začetku navodil za uporabo.

Uporaba v skladu z namenom

Sesalnik je namenjen zbiranju, odsesavanju, vsesavanju in odstranjevanju nevetljivega suhega prahu, nevetljivih tekočin ter mešanice vode in zraka. Sesalnik je prašnotehnično pregledan in ustreza razredu L. Primeren je za visoke obremenitve pri profesionalni uporabi, npr. v obrti, industriji in delavnicah.

Sesalnike razreda L po IEC/EN 60335-2-69 je dovoljeno uporabljati samo za sesanje in odsesavanje zdravju škodljivega prahu z mejno vrednostjo izpostavljenosti > 1 mg/m³.

Sesalnik uporabljajte samo, če poznate vse njegove funkcije, če lahko funkcije uporabljate brez omejitev ali če ste prejeli ustrezna navodila za uporabo.

Zahvaljujoč filtrirnemu sistemu brez vrečk vam ne bo treba uporabljati vrečk za prah. Umazanija se nabira na notranji steni zbiralnika.

Komponente na sliki

Oštevilčenje komponent na sliki se nanaša na predstavitev sesalnika na straneh z grafičnimi prikazi.

- (1) Posoda
- (2) Zapiralo zgornjega dela sesalnika
- (3) Tipka za vklop/izklop
- (4) Prikaz stanja napolnjenosti akumulatorske baterije
- (5) Zgornji del sesalnika
- (6) Nosilni ročaj
- (7) Vpetje za držalo gibke sesalne cevi/šobe za tla
- (8) Vpetje gibke cevi
- (9) Vpetje za držalo sesalne cevi/šobe za fuge
- (10) Gumb za sprostitve pokrova predala za akumulatorsko baterijo
- (11) Pokrov predala za akumulatorsko baterijo
- (12) Gibka sesalna cev
- (13) Adapter za odsesavanje
- (14) kolenasta šoba
- (15) Šoba za fuge
- (16) Šoba za tla
- (17) Sesalna cev
- (18) Reža za akumulatorsko baterijo
- (19) Akumulatorska baterija^{a)}

- (20) Tipka za sprostitvev akumulatorske baterije^{a)}
- (21) Držalo za sesalno cev in šobo za fuge
- (22) Pritrdilni vijak za držalo (23)
- (23) Držalo za gibko sesalno cev in šobo za tla
- (24) Pritisni gumb
- (25) Kolesa
- (26) Ležišče koles
- (27) Odprtina za vstop zraka
- (28) Filter
- (29) Plovec
- (30) Držalo filtra
- (31) Držalna zanka za gibko sesalno cev
- a) **Prikazan ali opisan pribor ni del standardnega obsega dobave. Celoten pribor je del našega programa pribora.**

Tehnični podatki

Akumulatorski sesalnik za mokro in suho čiščenje

ASBS18-10AS

Kataloška številka		9 260 ...
Napetost	V	18
Nazivna moč	W	260
Razred zaščite		IPX4
Prostornina zbiralnika (bruto)	l	10
Neto prostornina (tekočina)	l	6
Največji podtlak ^{A)}		
– Sesalnik ^{B)}	hPa	90
– Turbina	hPa	115
Največji pretok ^{A)}		
– Sesalnik ^{B)}	l/s	24
	m ³ /h	86
– Turbina	l/s	34
	m ³ /h	122
Razred prahu		L
Teža po EPTA-Procedure 01:2014	kg	5,1–6,1 ^{C)}
Priporočena zunanja temperatura med polnjenjem	°C	0 ... +35
Dovoljena zunanja temperatura med delovanjem ^{D)} in med skladiščenjem	°C	–20 ... +50
Priporočene akumulatorske baterije (2–8 Ah)		GBA 18V... ProCORE18V...
Priporočeni polnilniki		GAL 18...
Čas delovanja pri polni akumulatorski bateriji	min/Ah	4

A) Izmerjeno pri 20–25 °C z akumulatorsko baterijo **GBA 18V 8.0Ah**.

B) merjeno z gibko sesalno cevjo (12) in kolenasto šobo (14)

C) Odvisno od uporabljene akumulatorske baterije

D) Omejena zmogljivost pri temperaturah pod 0 °C.

Podatki o hrupu/tresljajih

Podatki o emisijah hrupa, pridobljeni v skladu s standardom **EN 60335-2-69**.

A-vrednotena raven zvočnega tlaka za sesalnike običajno znaša **79 dB(A)**. Negotovost $K = 2$ dB. Raven hrupa pri delu lahko preseže navedene vrednosti. **Uporabite zaščito za sluh!**

Skupne vrednosti treslajev a_h (vektorska vsota treh smeri) in negotovost K so določene v skladu s standardom **EN 60335-2-69**:

$a_h < 2,5$ m/s², $K = 1,5$ m/s².

Namestitev

- **Pred vzdrževanjem, čiščenjem, spreminjanjem nastavitev, menjavo pribora ali shranjevanjem sesalnika odstranite akumulatorsko baterijo.** S tem previdnostnim ukrepom boste preprečili nenameren zagon sesalnika.

Napolnite akumulatorsko baterijo

- **Uporabljajte samo polnilnike, ki so navedeni v tehničnih podatkih.** Samo ti polnilniki so usklajeni z litij-ionsko akumulatorsko baterijo v vašem sesalniku.

Opomba: litij-ionske akumulatorske baterije se zaradi mednarodnih transportnih predpisov dobavljajo delno napolnjene. Da zagotovite polno zmogljivost akumulatorske baterije, jo pred prvo uporabo popolnoma napolnite.

► **Po samodejnem izklopu sesalnika ne pritiskajte na tipko za vklop/izklop.** S tem lahko poškodujete akumulatorsko baterijo.

Bistveno krajši čas delovanja po polnjenju pomeni, da je akumulatorska baterija izrabljena in da jo je treba zamenjati.

Upoštevajte navodila za odstranjevanje.

Prikaz stanja napoljenosti akumulatorske baterije



Pri vstavljeni akumulatorski bateriji lahko stanje napoljenosti akumulatorske baterije odčitane na prikazu napoljenosti akumulatorske baterije **(4)** sesalnika, če pa je ta odstranjena, pa na akumulatorski bateriji sami.

Prikaz stanja napoljenosti akumulatorske baterije na sesalniku

Po vklopu sesalnika 5 zelenih LED-diod prikaza stanja napoljenosti akumulatorske baterije **(4)** posamično zasveti navzgor in navzdol. LED-diode nato prikažejo stanje napoljenosti akumulatorske baterije **(19)**.

Prikaz stanja napoljenosti akumulatorske baterije na akumulatorski bateriji

Če boste akumulatorsko baterijo odstranili iz sesalnika, lahko stanje napoljenosti preverite z zelenimi LED-diodami na prikazu stanja napoljenosti akumulatorske baterije.

Za prikaz stanja napoljenosti pritisnite tipko  ali  na prikazu stanja napoljenosti.

Če po pritisku tipke za prikaz stanja napoljenosti LED-diode ne zasvetijo, je akumulatorska baterija okvarjena in jo je treba zamenjati.

Vrsta akumulatorske baterije GBA 18V...



LED-diode	Napoljenost
3 zelene LED-diode neprekinjeno svetijo	60–100 %
2 zeleni LED-diodi neprekinjeno svetita	30–60 %
1 zelena LED-dioda neprekinjeno sveti	5–30 %
1 zelena LED-dioda utripa	0–5 %

Vrsta akumulatorske baterije ProCORE18V...



LED-diode	Napoljenost
5 zelenih LED-diod neprekinjeno sveti	80–100 %
4 zelene LED-diode neprekinjeno svetijo	60–80 %
3 zelene LED-diode neprekinjeno svetijo	40–60 %
2 zeleni LED-diodi neprekinjeno svetita	20–40 %
1 zelena LED-dioda neprekinjeno sveti	5–20 %
1 zelena LED-dioda utripa	0–5 %

Vstavljanje in odstranjevanje akumulatorske baterije (glejte slike A1–A2)

- **Pri vstavljanju akumulatorske baterije ne uporabljajte site.** Akumulatorska baterija je oblikovana tako, da jo je izključno v pravilni legi mogoče vtakniti v izdelek.
- Predal in odprtina za akumulatorsko baterijo naj bosta vedno čista in suha, da zagotovite varno in dobro delo.
- Pritisnite na sprostitveno tipko **(10)**, da odprete pokrov predala za akumulatorsko baterijo **(11)**.
- Akumulatorsko baterijo **(19)** potisnite v režo za akumulatorsko baterijo **(18)**, da se slišno zaskoči.
- Če želite akumulatorsko baterijo **(19)** odstraniti, pritisnite sprostitveno tipko **(20)** na akumulatorski bateriji in jo izvlecite iz reže za akumulatorsko baterijo **(18)**.
- Zaprite pokrov predala za akumulatorsko baterijo **(11)**.

Namestitev držal za sesalne nastavke (glejte sliko B)

- Držalo **(21)** za sesalno cev in šobo za fuge močno potisnite od zgoraj v za to predvideno vpetje **(9)**, da se zaskoči.
- Držalo **(23)** za sesalno cev in šobo za tla močno potisnite od zgoraj v za to predvideno vpetje **(7)** in privijte pritrilni vijak **(22)**.

Namestitev gibke sesalne cevi (glejte sliko C)

- Gibko sesalno cev **(12)** v vpetje za gibko sesalno cev **(8)** vstavite tako, da se pritisna gumba **(24)** cevi za odsesavanje zaskočita.

Opozorilo: pri sesanju zaradi trenja prahu v gibki sesalni cevi in priboru nastane elektrostaticni naboj, ki ga lahko uporabnik občuti kot staticno

razelektritev (odvisno od okoljskih vplivov in občutljivosti telesa).

Namestitev sesalnega pribora

Gibka sesalna cev (12) je opremljena s sistemom sponke, s katerim lahko priključite sesalni pribor (sesalni adapter (13), kolenasta šoba (14)).

Namestitev nastavka za odsesavanje ali kolenaste šobe (glejte sliko D)

- Nastavek za odsesavanje (13) ali kolenasto šobo (14) na sesalno cev (12) namestite tako, da se pritisna gumba (24) sesalne cevi slišno zaskočita.
- Za odstranitev pritisnite na gumba (24) in sestavne dele povlecite drug z drugega.

Namestitev šob in cevi

- Sesalne cevi (17) po potrebi čvrsto potisnite eno v drugo in nato na kolenasto šobo (14).
- Šobo za tla (16) ali šobo za fuge (15) namestite na sesalno cev (17) ali na kolenasto šobo (14).

Namestitev koles (glejte sliko E)

Vstavite 4 pritrdilne zatiče koles (25) v ležišča koles (26) tako, da se slišno zaskočijo.

Uporabite lahko tudi druga kolesa v skladu s standardom EN 12529 (premer pritrdilnega zatiča 11 mm).

- ▶ **Pred uporabo sesalnika preverite, ali zavore koles delujejo.**

Delovanje

- ▶ **Pred vzdrževanjem, čiščenjem, spreminjanjem nastavitev, menjavo pribora ali shranjevanjem sesalnika odstranite akumulatorsko baterijo.** S tem previdnostnim ukrepom boste preprečili nenameren zagon sesalnika.
- ▶ **Delavno območje naj bo čisto in pospravljeno, da preprečite nevarnost spotikanja.**

Uporaba

- ▶ **Sesalnika ni dovoljeno uporabljati brez filtra.**
- ▶ **Uporabljajte le nepoškodovane filtre (brez raztrganin, luknjic itd.). Poškodovan filter nemudoma zamenjajte.**
- ▶ **Pred sesanjem se prepričajte, da je filtrirna enota ustrezno nameščena.**
- ▶ **Pred sesanjem se prepričajte, da je pokrov predala za akumulatorsko baterijo ustrezno zaprt.**
- ▶ **Pozanimajte se o pravilnikih/zakoneh glede ravnanja z zdravju škodljivim prahom, ki veljajo v vaši državi.**

Sesalnika ne uporabljajte v prostorih, kjer obstaja nevarnost eksplozije.

Za zagotovitev optimalne sesalne moči gibko sesalno cev (12) vedno popolnoma odvijte z držala za gibko sesalno cev (23).

Vklop/izklop

Za **vklop** sesalnika na kratko pritisnite tipko za vklop/izklop (3).

Za **izklop** sesalnika ponovno pritisnite tipko za vklop/izklop (3).

Iz varnostnih razlogov se sesalnik ne vklopi, če tipko za vklop/izklop (3) držite dlje od 5 sekund.

Suho sesanje

Sesanje prahu, ki nastane med uporabo električnih orodij (glejte sliko F)

- ▶ **Če se odpadni zrak vrača v prostor, mora biti v prostoru zagotovljeno ustrezno zračenje (L). Upoštevajte ustrezne nacionalne predpise.**

- Namestite nastavek za odsesavanje (13) ali kolenasto šobo (14) (glejte „Namestitev nastavka za odsesavanje ali kolenaste šobe (glejte sliko D)“, Stran 150).
- Adapter za odsesavanje (13) ali kolenasto šobo (14) namestite na nastavek za odsesavanje električnega orodja.

Samo pri uporabi nastavka za odsesavanje (13):

Opozorilo: pri delu z električnimi orodji z majhnim dovodom zraka v gibko sesalno cev (npr. vbodne žage, brusilnik itd.) je treba odpreti odprtino za vdorni zrak (27) nastavka za odsesavanje (13). Na ta način izboljšate skupno moč sesalnika in električnega orodja. Obroč pri odprtini za vdorni zrak (27) vrtite, dokler ni odprtina povsem odprta.

Mokro sesanje

- ▶ **S sesalnikom ne sesajte gorljivih ali eksplozivnih tekočin, npr. bencina, olja, alkohola ali topil. Ne sesajte vročega, gorečega ali eksplozivnega prahu. Sesalnika ne uporabljajte v prostorih, kjer obstaja nevarnost eksplozije.** Prah, pare ali tekočine se lahko vnamejo ali eksplodirajo.

Pred mokrim sesanjem

- Izpraznite zbiralnik (1).
- Filter (28) očistite in ga ponovno namestite v sesalnik (glejte „Čiščenje/menjava filtra (glejte slike H1–H2)“, Stran 151).

Sesalnik je opremljen s plovcem (29). Ko je dosežena najvišja raven napolnjenosti, se sesanje ustavi.

Po vsakem mokrem sesanju

- Izpraznite zbiralnik (1).
- Iz filtra (28) odstranite vodo.

Za preprečevanje nastajanja plesni po mokrem sesanju

- Snemite zgornji del sesalnika **(5)** in pustite, da se dobro posuši.
- Odstranite filter **(28)** in pustite, da se dobro posuši (glejte „Čiščenje/menjava filtra (glejte slike **H1–H2**)“, Stran 151).

Vzdrževanje in servisiranje

Vzdrževanje in čiščenje

- **Pred vzdrževanjem, čiščenjem, spreminjanjem nastavitev, menjavo pribora ali shranjevanjem sesalnika odstranite akumulatorsko baterijo.** S tem previdnostnim ukrepom boste preprečili nenamerni zagon sesalnika.
- **Za dobro in varno delo naj bodo sesalnik in prepračevalne reže vedno čisti.**

Pri vzdrževanju mora uporabnik sesalnik razdreti, očistiti in na njem opraviti vzdrževalna dela, če so ta izvedljiva, ne da bi pri tem povzročil nevarnost za vzdrževalno osebje in druge prisotne osebe. Pred razdrtjem je treba očistiti sesalnik, da preprečite morebitne nevarnosti. Dobro prepračite prostor, v katerem boste razdrli sesalnik. Med vzdrževanjem nosite osebno zaščitno opremo. Po vzdrževanju očistite vzdrževalno območje.

Najmanj enkrat letno mora proizvajalec ali izšolana oseba izvesti prašnotehnično kontrolo, npr. glede na poškodbe filtra, preizkus tesnosti sesalnika in funkcijo kontrolne priprave.

Pri sesalnikih razreda **L**, ki so bili v umazanem okolju, je treba očistiti zunanost in vse strojne dele oz. jih obdelati s tesnilnimi sredstvi. Med izvedbo vzdrževanj in popravil je treba vse umazane dele, ki jih ni mogoče zadovoljivo očistiti, vreči v odpadke. Takšne dele odstranite v neprepustnih vrečah ob upoštevanju veljavnih določil za odstranitev tovrstnih odpadkov.

- Ohišje sesalnika občasno očistite z vlažno krpo.
- Umazane polnilne kontakte očistite s suho krpo.

Čiščenje zbiralnika (glejte slike **G1–G2**)



Zbiralnik **(1)** očistite po vsaki uporabi, da ohranite optimalno zmogljivost sesalnika.

- Odprite zapirala **(2)** in odstranite zgornji del sesalnika **(5)**.
- Vsebino zbiralnika **(1)** iztesite v primeren koš za smeti.
- Zbiralnik po potrebi očistite z vlažno krpo. Po potrebi očistite filter (glejte „Čiščenje/menjava filtra (glejte slike **H1–H2**)“, Stran 151).
- Zgornji del sesalnika **(5)** ponovno namestite in zaprite zapirala **(2)**.

Čiščenje/menjava filtra (glejte slike **H1–H2**)

Moč sesanja je odvisna od stanja filtra. Filter zato redno čistite.

Poškodovan filter takoj zamenjajte.

- Odprite zapirala **(2)** in odstranite zgornji del sesalnika **(5)**.
- Filter **(28)** zavrtite v smeri vrtenja  do prislona in ga snemite z držala filtra **(30)**.
- Suho čiščenje filtra:
Filter **(28)** potolcite po primernem košu za smeti. Pazite, da ne poškodujete lamel filtra. Za najboljšo moč sesanja očistite lamele filtra z mehko krtačko.
ali
Mokro čiščenje filtra:
Filter **(28)** sperite pod tekočo vodo in nato počakajte, da se dobro posuši.
ali
Poškodovan filter **(28)** zamenjajte.
- Filter **(28)** poveznite preko držala za filter **(30)** in ga zavrtite v smeri vrtenja  do prislona.
- Ponovno namestite zgornji del sesalnika **(5)** in zaprite zapirala **(2)**. Zapirala se morajo močno zaskočiti.

Motnje

Pri nezadostni moči sesanja preverite naslednje:

- Ali je zbiralnik **(1)** poln?
▷(glejte „Čiščenje zbiralnika (glejte slike **G1–G2**)“, Stran 151).
- Ali je filter **(28)** zamašen zaradi prahu?
▷(glejte „Čiščenje/menjava filtra (glejte slike **H1–H2**)“, Stran 151).
- Ali zmogljivost akumulatorske baterije ne zadostuje?
▷(glejte „Napolnite akumulatorsko baterijo“, Stran 148).

Redno praznjenje zbiralnika **(1)** in čiščenje filtra **(28)** zagotavljata optimalno moč sesanja.

Če kljub temu ne morete vzpostaviti sesalne moči, sesalnik odpeljite na servis.

Shranjevanje (glejte sliko **I**)

- Sesalne cevi **(17)** namestite na držala **(21)**.
- Šobo za fuge **(15)** namestite na sesalno cev **(17)**.
- Šobo za tla **(16)** namestite na držalo **(23)**.
- Gibko sesalno cev **(12)** od spodaj navzgor navijte okrog držala **(23)** in jo pritrdite z držalno zanko **(31)**.
- Sesalnik nosite samo z nosilnim ročajem **(6)** ali za nosilni pas (če je na voljo).
- Sesalnik odložite v suhem prostoru in ga zavarujte pred nepooblaščenno uporabo.

Izbira pribora

Uporabljajte le originalni pribor FEIN. Pribor mora ustrezati vrsti električnega orodja.

Vzdrževanje in servisiranje

Upoštevajte, da smejo električna orodja praviloma popravljati, vzdrževati in preizkušati le usposobljeni električarji, saj lahko nestrokovno vzdrževanje resno ogrozi uporabnika.

V ekstremnih delovnih razmerah lahko pri obdelavi kovin nastaja prevodni prah, ki se nabira v notranjosti električnega orodja. S suhim stisnjenim zrakom brez oljnih delcev redno izpihujte notranjost električnega orodja skozi prezračevalne reže.

Pri obdelavi snovi, ki vsebujejo mavec, se lahko v notranjosti električnega orodja in na stikalu odlaga prah, ki v stiku z vlago v zraku zatrdi. To lahko negativno vpliva na mehanizem za vklop. S suhim stisnjenim zrakom brez oljnih delcev redno izpihujte stikalo in notranjost električnega orodja skozi prezračevalne reže.

Izdelkov, ki so bili v stiku z azbestom, ni dovoljeno oddati v popravilo. Izdelke, kontaminirane z azbestom, zavrzite v skladu s krajevnimi predpisi o odstranjevanju odpadkov, ki vsebujejo azbest.

Če imate električna orodja ali pribor FEIN, ki jih je treba popraviti, se obrnite na svojo servisno službo FEIN. Naslov najdete na internetu pod www.fein.com.

Če se nalepke in opozorila na električnem orodju deformirajo ali obrabijo, jih zamenjajte.

Veljavni seznam nadomestnih delov za to električno orodje je na voljo na spletnem naslovu www.fein.com.

Uporabljajte le originalne nadomestne dele.

Garancija

Garancija za izdelek velja v skladu z veljavnimi predpisi v državi prodaje. Poleg tega vam FEIN nudi garancijo v skladu z garancijskimi pogoji proizvajalca FEIN.

Obseg dobave električnega orodja morda ne vsebuje vsega pribora, ki je opisan ali prikazan v teh navodilih za uporabo.

Izjava o skladnosti

Izjava CE o skladnosti velja le za države članice Evropske unije in združenja EFTA (Evropskega združenja za prosto trgovino) in le za izdelke, ki so namenjeni za uporabo na trgu EU ali EFTA. Ko je izdelek dan na trg EU, oznaka UKCA preneha veljati.

Izjava UKCA o skladnosti velja le za britanski trg (Anglijo, Wales in Škotsko) in le za izdelke, ki so namenjeni za uporabo na britanskem trgu. Ko je izdelek dan na britanski trg, oznaka CE preneha veljati.

Podjetje FEIN na lastno odgovornost izjavlja, da je izdelek skladen z ustreznimi določbami, navedenimi na zadnjih straneh teh navodil za uporabo.

Tehnična dokumentacija je na voljo pri: C. & E. Fein GmbH, 73529 Schwäbisch Gmünd, Germany

Transport

Za priporočene litij-ionske akumulatorske baterije veljajo zahteve zakona o nevarnih snoveh. Uporabnik lahko akumulatorske baterije brez omejitev prevaža po cesti.

Pri pošilkah, ki jih opravijo tretje osebe (npr. zračni transport ali špedicija), je treba upoštevati posebne zahteve glede embalaže in oznak. Pri pripravi odpreme mora obvezno sodelovati strokovnjak za nevarne snovi.

Akumulatorske baterije pošiljajte samo, če je njihovo ohišje nepoškodovano. Prelepite odprte kontakte in akumulatorsko baterijo zapakirajte tako, da se v embalaži ne premika. Upoštevajte tudi morebitne druge nacionalne predpise.

Zaščita okolja

Sesalnik, akumulatorske baterije, pribor in embalažo morate oddati v okolju prijazen recikliranje.



Sesalnika in akumulatorskih/navadnih baterij ne smete odvreči med gospodinjske odpadke!

Zgolj za države Evropske unije:

V skladu z Direktivo 2012/19/EU o odpadnih električni in elektronski opremi in njenim prenosom v nacionalno zakonodajo se morajo odsluženi sesalniki zbirati ločeno in odstraniti na okolju prijazen način. Prav tako se morajo v skladu z Direktivo 2006/66/ES pokvarjene ali odslužene akumulatorske baterije in baterije za enkratno uporabo zbirati ločeno in odstraniti na okolju prijazen način.

Odpadna električna in elektronska oprema, ki ni zavržena strokovno, lahko negativno vpliva na okolje in zdravje ljudi, saj morda vsebuje nevarne snovi.

Akumulatorske/običajne baterije:

Litijevi ioni:

Upoštevajte navodila v poglavju „Transport“ (glejte „Transport“, Stran 152).

Originalno uputstvo za rad

Sigurnosne napomene za usisivač



Pročitajte sva upozorenja i uputstva. Propusti u poštovanju napomena za sigurnost i uputstava mogu da prouzrokuju električni udar, požar i/ili teške povrede.

Čuvajte sva upozorenja i uputstva za budućnost.

► **Ovaj usisivač nije predviđen za to da ga koriste deca i lica sa ograničenim fizičkim, senzornim ili mentalnim sposobnostima ili nedostatkom iskustva i znanja.** U suprotnom postoji opasnost od pogrešnog rukovanja i povreda.

► **Nadzirite decu.** Na ovaj način će se osigurati, da se deca ne igraju usisivačem.

► **Ne usisavajte prašinu bukovog ili hrastovog drveta ili azbest.** Kamena prašina se sme usisavati samo u kombinaciji sa usisnim sistemima koji su izričito odobreni za upotrebu sa ASBS18-10AS kompanije FEIN. Ove materije važe za izazivače kancera.

UPOZORENJE Usisivač koristite samo ako ste dobili dovoljno informacija o njegovoj upotrebi, materijalima koje usisavate i njihovom bezbednom uklanjanju. Brižljivo upućivanje u rad smanjuje greške u radu i povrede.

UPOZORENJE Usisivač je namenjen samo za usisavanje suvih materijala, a zahvaljujući prigodnim merama se može koristiti i za usisavanje tečnosti. Prodiranje tečnosti povećava rizik od električnog udara.

► **Usisivačem ne usisavajte zapaljive ili eksplozivne tečnosti, na primer benzin, ulje, alkohol, rastvarače.** Nemojte usisavati vruće, zapaljive ili eksplozivne čestice prašine. Usisivač nemojte koristiti u prostorijama u kojima postoji opasnost od

eksplozije. Prašina, isparenja ili tečnosti se mogu zapaliti ili eksplodirati.

UPOZORENJE Usisivač odmah isključite čim iz njega ističe pena ili voda i ispraznite rezervoar.

Usisivač se u suprotnom može oštetiti.

► **PAŽNJA! Usisivač sme da se koristi samo u unutrašnjim prostorijama.**

► **PAŽNJA! Redovno čistite plovak i proveravajte da li je oštećen.** U suprotnom, funkcije mogu biti ugrožene.

► **Pobrinite se za dobro provetravanje radnog mesta.**

► **Vršenje popravke prepustite isključivo stručnom osoblju sa isključivo sa originalnim rezervnim delovima.** Time se obezbeđuje, da ostane sačuvana sigurnost usisivača.

UPOZORENJE U usisivaču se nalazi prašina opasna po zdravlje. Pražnjenje i održavanje,

uključujući i otklanjanje rezervoara za prašinu prepustite isključivo stručnom osoblju. Neophodna je odgovarajuća zaštitna oprema. Usisivač nemojte koristiti bez celokupnog i pravilno instaliranog sistema filtriranja. Inače možete izložiti opasnosti vaše zdravlje.

► **Pre puštanja u rad proverite ispravnost usisnog creva.** Pri tome usisno crevo ostavite na usisivaču, kako neželjena prašina ne bi ispala. Inače biste mogli udisati prašinu.

► **Usisivač ne čistite direktno usmerenim mlazom vode.** Prodiranje vode u gornji deo usisivača povećava opasnost od električnog udara.

► **Ne otvarajte bateriju.** Postoji opasnost od kratkog spoja.

► **Kod oštećenja i nestručne upotrebe akumulatora može doći do isparavanja. Akumulator može da izgori ili da eksplodira.** Uzmite svež vazduh i potražite lekara ako dođe do tegoba. Para može nadražiti disajne puteve.

► **Kod pogrešne primene ili oštećenja akumulatora može doći do curenja zapaljive tečnosti iz akumulatora. Izbegavajte kontakt sa njom. Kod slučajnog kontakta isperite vodom. Ako tečnost dospe u oči, dodatno potražite i lekarsku pomoć.** Tečnost koja curi iz akumulatora može da izazove nadražaje kože ili opekotine.

► **Baterija može da se ošteti oštrim predmetima, kao npr. ekserima ili odvijačima zavrtnjeva ili usled dejstva neke spoljne sile.** Može da dođe do internog

kratkog spoja i akumulatorska baterija može da izgori, dimi, eksplodira ili da se pregreje.

- ▶ **Držite nekorišćeni bateriju dalje od kancelarijskih spajalica, novčića, ključeva, eksera, zavrtnja ili drugih malih metalnih predmeta, koji mogu prouzrokovati premošćavanje kontakata.** Kratak spoj između kontakata baterije može imati za posledicu opekotine ili vatru.
- ▶ **AMPShare akumulator koristite samo u proizvodima proizvođača ili AMPShare partnera.** Samo tako se akumulator štiti od opasnog preopterećenja.
- ▶ **Punite akumulateore samo punjačima koje preporučuje proizvođač.** Ukoliko punjač koji je prikladan za jedan tip akumulatora, koristite sa akumulatorima drugog tipa, postoji opasnost od požara.



Zaštite akumulator od izvora toplote, npr. i od trajnog sunčevog zračenja, vatre, prljavštine, vode i vlage. Postoji opasnost od eksplozije i kratkog spoja.



- ▶ **Na usisivač nemojte pričvršćivati zavrtnjima ili zakivati ploče i znakove.** Oštećena izolacija ne pruža zaštitu od električnog udara. Umesto toga koristite ploče koje se lepe.

Simboli

Sledeći simboli mogu biti od značaja za upotrebu vašeg usisivača. Molimo da zapamtite simbole i njihovo značenje. Prava interpretacija simbola će vam pomoći, da upotrebljavate usisivač bolje i sigurnije.

Simboli i njihovo značenje



UPOZORENJE! Pročitajte sve bezbednosne napomene i uputstva. Nepridržavanje sigurnosnih napomena i uputstava može da prouzrokuje električni udar, požar i/ili teške povrede.



UPOZORENJE! U usisivaču se nalazi prašina opasna po zdravlje. Pražnjenje i održavanje, uključujući i otklanjanje rezervoara za prašinu prepustite isključivo stručnom osoblju. Neophodna je odgovarajuća zaštitna oprema. Usisivač nemojte koristiti bez celokupnog i pravilno instaliranog sistema filtriranja. Inače možete izložiti opasnosti vaše zdravlje.

Simboli i njihovo značenje



Usisivač klase usisavanja L prema IEC/EN 60335-2-69 za **suvo usisavanje** prašine opasne po zdravlje sa ekspozicionim graničnim vrednostima > 1 mg/m³

Opis proizvoda i primene

Vodite računa o slikama u prednjem delu uputstva za rad.

Predviđena upotreba

Usisivač je namenjen za hvatanje, usisavanje, transportovanje i separaciju nezapaljive suve prašine, nezapaljivih tečnosti i smeše vode i vazduha. Usisivač je tehnički atestiran na prašinu i odgovara klasi usisavanja L. Namenjen je za povećane operativne zahteve prilikom komercijalnog korišćenja, npr. u zanatstvu, industriji i servisnim radionicama. Usisivač klase usisavanja L prema IEC/EN 60335-2-69 sme da se koristi za usisavanje prašine opasne po zdravlje sa ekspozicionom graničnom vrednošću > 1 mg/m³.

Koristite usisivač samo ako ste u potpunosti procenili sve funkcije i kada ih možete koristiti bez ograničenja ili ste dobili odgovarajuća uputstva.

Sistem filtera bez vreće štedi korišćenje vreća za prašinu. Prljavština se skuplja na unutrašnjem zidu rezervoara.

Prikazane komponente

Numerisanje komponenti sa slika odnosi se na prikaz usisivača na grafičkim stranama.

- (1) Rezervoar
- (2) Zatvarač gornjeg dela usisivača
- (3) Taster za uključivanje/isključivanje
- (4) Prikaz statusa napunjenosti akumulatora
- (5) Gornji deo usisivača
- (6) Ručka za nošenje
- (7) Prihvat za držač usisnog creva i mlaznice za podove
- (8) Prihvat za crevo
- (9) Prihvat za držač usisne cevi i mlaznice za fuge usisivača
- (10) Taster za deblokadu poklopca pregrade za akumulator
- (11) Poklopac pregrade za akumulator
- (12) Usisno crevo
- (13) Usisni adapter
- (14) zakrivljena mlaznica
- (15) Mlaznica za fuge

- (16) Mlaznica za podove
 (17) Usisna cev
 (18) Pregrada za akumulator
 (19) Akumulator^{a)}
 (20) Taster za otključavanje akumulatora^{a)}
 (21) Držač za usisnu cev i mlaznicu za fuge usisivača
 (22) Fiksirajući zavrtanj za držač (23)
 (23) Držač za usisno crevo i mlaznicu za podove
- (24) Pritisno dugme
 (25) Točak sa gusenicom
 (26) Pihvat točka sa gusenicom
 (27) Otvor za infiltriran vazduh
 (28) Filter
 (29) Plovak
 (30) Držač filtera
 (31) Kaiš za držanje usisnog creva
- a) **Prikazani ili opisani pribor ne spada u standardno pakovanje. Kompletni pribor možete da nađete u našem programu pribora.**

Tehnički podaci

Usisivač za mokro i suvo usisavanje sa akumulatorom		ASBS18-10AS
Broj artikla		9 260 ...
Napon	V	18
Nominalna ulazna snaga	W	260
Klasa zaštite		IPX4
Zapremina rezervoara (bruto)	l	10
Neto zapremina (tečnost)	l	6
maks. potpritisak ^{A)}		
– Usisivač ^{B)}	hPa	90
– Turbina	hPa	115
maks. količina protoka ^{A)}		
– Usisivač ^{B)}	l/s	24
	m ³ /h	86
– Turbina	l/s	34
	m ³ /h	122
Klasa prašine		
Težina u skladu sa EPTA-Procedure 01:2014	kg	5,1–6,1 ^{C)}
Preporučena temperatura okruženja prilikom punjenja	°C	0 ... +35
Dozvoljena temperatura okruženja tokom rada ^{D)} i prilikom skladištenja	°C	–20 ... +50
Preporučeni akumulatori (2–8 Ah)		GBA 18V... ProCORE18V...
Preporučeni punjači		GAL 18...
Trajanje rada sa jednim punjenjem akumulatora	min/Ah	4

A) Mereno na 20–25 °C sa akumulatorom **GBA 18V 8.0Ah**.

B) mereno sa usisnim crevom (12) i zakrivljenom mlaznicom (14)

C) Zavisí od upotrebijene akumulatorske baterije

D) Ograničena snaga pri temperaturama <0 °C.

Informacije o buci/vibracijama

Vrednosti emisije buke utvrđene u skladu sa **EN 60335-2-69**.

Pod A klasifikovan nivo zvučnog pritiska usisivača tipično iznosi **79 dB(A)**. Nesigurnost K = 2 dB.

Nivo buke prilikom rada može da prekorači navedene vrednosti. **Nosite zaštitu za uši!**

Ukupne vrednosti vibracija a_h (vektorski zbir tri pravca) i nesigurnost K utvrđeni u skladu sa **EN 60335-2-69**:

$a_h < 2,5 \text{ m/s}^2$, $K = 1,5 \text{ m/s}^2$.

Montaža

- **Uklonite akumulatorsku bateriju, pre nego što započnete održavanje ili čišćenje usisivača, vršite podešavanja uređaja, menjate pribor ili ostavljate usisivač.** Ova mera opreza sprečava nenamerni start usisivača.

Punjenje akumulatora

- **Koristite samo punjače koji su navedeni u tehničkim podacima.** Samo ovi punjači su usaglašeni sa litijum-jonskom akumulatorskom baterijom koja se koristi u Vašem usisivaču.

Napomena: Litijum-jonski akumulatori se zbog međunarodnih transportnih propisa isporučuju delimično napunjeni. Da biste osigurali punu snagu akumulatora, pre prve upotrebe ga potpuno napunite.

- **Nakon automatskog isključivanja usisivača, nemojte dalje pritiskati taster za uključivanje/isključivanje.** Akumulator se može oštetiti.

Primitno skraćeno vreme rada posle punjenja pokazuje da je akumulator istrošen i da se mora zameniti.

Sledite uputstva za odlaganje na otpad.

Prikaz statusa napunjenosti akumulatora



Ako je stavljen akumulator, stanje punjenja akumulatora možete da vidite na prikazu statusa napunjenosti akumulatora **(4)** na usisivaču, a kod izvađenog akumulatora na samom akumulatoru.

Prikaz statusa napunjenosti na usisivaču

Nakon uključivanja usisivača raste i opada osvetljenje 5 pojedinačnih zelenih LED lampica na prikazu stanja napunjenosti akumulatora **(4)**. Na kraju, LED lampice prikazuju stanje napunjenosti akumulatora **(19)**.

Prikaz statusa napunjenosti na akumulatoru

Ako se akumulator izvadi iz usisivača, stanje napunjenosti može da se prikaže zelenim LED lampicama u okviru prikaza statusa napunjenosti na akumulatoru.

Pritisnite taster za prikaz statusa napunjenosti  ili  da biste prikazali status napunjenosti.

Ukoliko nakon pritiskanja tastera za prikaz statusa napunjenosti ne svetli nijedan LED indikator, znači da je akumulator neispravan i da mora biti zamenjen.

Tip akumulatora GBA 18V...



LED indikatori	Kapacitet
Trajno svetlo 3x zeleno	60–100 %
Trajno svetlo 2x zeleno	30–60 %
Trajno svetlo 1x zeleno	5–30 %
Trepćuće svetlo 1x zeleno	0–5 %

Tip akumulatora ProCORE18V...



LED indikatori	Kapacitet
Trajno svetlo 5x zeleno	80–100 %
Trajno svetlo 4x zeleno	60–80 %
Trajno svetlo 3x zeleno	40–60 %
Trajno svetlo 2x zeleno	20–40 %
Trajno svetlo 1x zeleno	5–20 %
Trepćuće svetlo 1x zeleno	0–5 %

Ubacivanje i vađenje akumulatora (videti slike A1–A2)

- **Prilikom stavljanja akumulatora ne primenjujte silu.** Akumulator je konstruisan tako da ga se može utaknuti u proizvod samo u pravilnom položaju.
- Održavajte čistim kućište i odeljak akumulatorske baterije, da biste obezbedili pravilan i siguran rad.
- Pritisnite taster za deblokadu **(10)** da biste otvorili poklopac kućišta akumulatora **(11)**.
- Ubacite akumulator **(19)** u pregradu za akumulator **(18)**, dok zvučno ne ulegne.
- Za vađenje akumulatora **(19)** pritisnite taster za deblokadu **(20)** na akumulatoru i izvucite ga iz pregrade za akumulator **(18)**.
- Zatvorite poklopac pregrade za akumulator **(11)**.

Montirajte držače za dodatni pribor za usisavanje (videti sliku B)

- Gurajte držač **(21)** za usisnu cev i mlaznicu za fuge čvrsto odozgo u za to predviđen prihvatnik **(9)**, sve dok se isti ne zaključa.
- Gurajte držač **(23)** za usisno crevo i mlaznicu za podove čvrsto odozgo u za to predviđen prihvatnik **(7)** i pritegnite fiksirajući zavrtanj **(22)**.

Montirajte usisno crevo (pogledajte sliku C)

- Usisno crevo **(12)** utaknite u prihvatnik za crevo **(8)**, sve dok ne ulegnu oba potisna dugmeta **(24)** usisnog creva.

Napomena: Prilikom usisavanja, usled trenja prašine u usisnom crevu i u dodatnom priboru nastaje elektrostatički naboj koji korisnik može da oseti u formi statičkog pražnjenja (u zavisnosti od uticaja životne sredine i telesnog doživljaja).

Montiranje pribora za usisavanje

Usisno crevo **(12)** je opremljeno Clip sistemom kojim se može priključiti pribor za usisavanje (usisni adapter **(13)**, zakrivljena mlaznica **(14)**).

Montaža usisnog adaptera ili zakrivljene mlaznice (videti sliku D)

- Utaknite usisni adapter (13) ili zakrivljenu mlaznicu (14) na usisno crevo (12), sve dok se oba potisna dugmad (24) usisnog creva čujno ne ukllope.
- Za demontažu pritisnite tastere (24) ka unutra i međusobno razdvojite komponente.

Montiranje mlaznica i cevi

- Po potrebi utaknite usisne cevi (17) čvrsto jednu u drugu i na kraju pričvrstite za zakrivljenu mlaznicu (14).
- Pričvrstite mlaznicu za podove (16) ili mlaznicu za fuge (15) na usisnu cev (17) ili na zakrivljenu mlaznicu (14).

Montiranje točka sa gusenicom (videti sliku E)

Umetnite 4 pričvrstne čivije točka sa gusenicom (25) u prihvate za točak sa gusenicom (26), tako da ulegnu.

Mogu se koristiti i drugi točkovi sa gusenicom prema standardu EN 12529 (prečnik pričvrstne čivije 11 mm).

- ▶ **Pre upotrebe usisivača proverite funkcionalnost kočnica točkova.**

Rad

- ▶ **Uklonite akumulatorsku bateriju, pre nego što započnete održavanje ili čišćenje usisivača, vršite podešavanja uređaja, menjate pribor ili ostavljate usisivač.** Ova mera opreza sprečava nenameran start usisivača.
- ▶ **Zbog opasnosti od spoticanja povedite računa o čistom i uređenom području rada.**

Puštanje u rad

- ▶ **Usisivač ne sme da se koristi bez filtera.**
- ▶ **Koristite samo neoštećen filter (bez pukotina, bez rupa itd). Odmah zamenite oštećen filter.**
- ▶ **Pre usisavanja proverite da li je filterski element čvrsto montiran.**
- ▶ **Pre usisavanje se uverite da je poklopac akumulatorske baterije sigurno zatvoren.**
- ▶ **Molimo da se informišete o važećim pravilima/zakonima u vezi ophodjenja sa prašinom u Vašoj zemlji koja može ugroziti zdravlje.**

Usisivač se generalno ne sme koristiti u prostorijama u kojima postoji opasnost od eksplozije.

Da biste omogućili optimalnu usisnu snagu, usisno crevo (12) uvek morate kompletno da odmotate sa držača usisnog creva (23).

Uključivanje/isključivanje

Za **uključivanje** usisivača kratko pritisnite taster za uključivanje/isključivanje (3).

Za **isključivanje** usisivača iznova pritisnite taster za uključivanje/isključivanje (3).

Iz sigurnosnih razloga, usisivač se ne uključuje ako se taster za uključivanje/isključivanje (3) pritisne duže od 5 s.

Suvo usisavanje

Usisavanje prašine koja može nastati usled rada električnih alata (videti sliku F)

- ▶ **Mora da postoji dovoljna brzina razmene vazduha (L) u prostoriji kada se izduvni vazduh vraća u prostoriju. Molimo da poštujuete odgovarajuće nacionalne propise.**

- Montirajte usisni adapter (13) ili zakrivljenu mlaznicu (14) (videti „Montaža usisnog adaptera ili zakrivljene mlaznice (videti sliku D)“, Strana 157).
- Utaknite usisni adapter (13) ili zakrivljenu mlaznicu (14) u usisne nastavke električnog alata.

Samo prilikom upotrebe usisnog adaptera (13):

Napomena: prilikom radova sa električnim alatima, čiji je dotok vazduha u usisno crevo mali (npr. ugaone testere, brusilice itd), morate da otvorite otvor za infiltrirani vazduh (27) usisnog adaptera (13). Time se poboljšava ukupna snaga usisivača i električnog alata. U tu svrhu okrećite prsten otvora za infiltriran vazduh (27), sve dok ne nastane maksimalni otvor.

Mokro usisavanje

- ▶ **Usisivačem ne usisavajte zapaljive ili eksplozivne tečnosti, na primer benzin, ulje, alkohol, rastvarače. Nemojte usisavati vruće, zapaljene ili eksplozivne čestice prašine. Usisivač nemojte koristiti u prostorijama u kojima postoji opasnost od eksplozije.** Prašina, isparenja ili tečnosti se mogu zapaliti ili eksplodirati.

Pre mokrog usisavanja

- Ispraznite rezervoar (1).
- Očistite filter (28) i vratite ga u usisivač (videti „Čišćenje/zamena filtera (videti slike H1–H2)“, Strana 158).

Usisivač je opremljen plovkom (29). Ukoliko je postignut maksimalni nivo napunjenosti, usisavanje se zaustavlja.

Nakon svakog mokrog usisavanja

- Ispraznite rezervoar (1).
- Ispraznite vodu iz filtera (28).

Nakon mokrog usisavanja radi sprečavanja pojave buđi

- Skinite gornji deo usisivača **(5)** i ostavite ga da se dobro osuši.
- Izvadite filter **(28)** i ostavite ga da se dobro osuši („Čišćenje/zamena filtera (videti slike **H1–H2**)”, Strana 158).

Održavanje i servis

Održavanje i čišćenje

- ▶ **Uklonite akumulatorsku bateriju, pre nego što započnete održavanje ili čišćenje usisivača, vršite podešavanja uređaja, menjate pribor ili ostavljate usisivač.** Ova mera opreza sprečava nenamernan start usisivača.
- ▶ **Održavajte usisivač i prozere za ventilaciju čiste, da bi radili dobro i sigurno.**

Za održavanje od strane korisnika usisivač se mora demontirati, čistiti i održavati, ukoliko je izvodljivo, a da se pritom ne prouzrokuje opasnost za osoblje iz održavanja i druge osobe. Pre demontaže treba da se očisti usisivač da bi se sprečile eventualne opasnosti. Prostorija u kojoj se usisivač demontira treba da bude dobro provetrena. Nosite za vreme održavanja ličnu zaštitnu opremu. Posle održavanja bi trebalo da očistite područje održavanja. Najmanje jednom godišnje, proizvođač ili neka podučena osoba mora da izvrši tehničko ispitivanje na prašinu, na primer da li je oštećen filter, zaptivenost usisivača i funkciju uređaja za kontrolu.

Kod usisivača klase **L**, koji su se nalazili u prljavom okruženju, potrebno je očistiti spoljašnjost kao i sve mašinske delove ili ih tretirati sredstvima za impregnaciju. Kod izvođenja radova održavanja i popravki, moraju se, baciti svi prljavi delovi, koji se ne mogu očistiti na zadovoljavajući način. Takvi delovi moraju da se uklanjaju u nepropustljivim kesama sa važećim odredbama za uklanjanje takvog otpada.

- S vremena na vreme očistite kućište usisivača vlažnom krpom.
- Zaprlijane kontakte za punjenje očistite suvom krpom.

Čišćenje rezervoara (videti slike **G1–G2**)

Nakon svake upotrebe očistite rezervoar **(1)** kako biste dobili optimalnu učinkovitost usisivača.

- Otvorite zatvarače **(2)** i skinite gornji deo usisivača **(5)**.
- Istresite rezervoar **(1)** iznad odgovarajuće kante za otpad.
- Ako je neophodno, rezervoar očistite vlažnom krpom.
- Ukoliko je potrebno, očistite filter (videti

„Čišćenje/zamena filtera (videti slike **H1–H2**)”, Strana 158).

- Ponovo postavite gornji deo usisivača **(5)** i zatvorite zatvarače **(2)**.

Čišćenje/zamena filtera (videti slike **H1–H2**)

Snaga usisavanja zavisi od stanja filtera. Zbog toga filter redovno čistite.

Odmah zamenite oštećen filter.

- Otvorite zatvarače **(2)** i skinite gornji deo usisivača **(5)**.
- Okrenite filter **(28)** do graničnika u pravcu okretanja  i skinite ga sa držača filtera **(30)**.
- Suv filter:
 - Udarajte filter **(28)** iznad odgovarajućeg rezervoara za otpad. Vodite računa o tome da ne oštetite lamele filtera.
 - Da biste postigli maksimalnu snagu usisavanja, očetkajte lamele filtera mekom četkom.

ili

Mokar filter:

Ispirite filter **(28)** tekućom vodom i potom ga ostavite da se dobro osuši.

ili

Zamenite oštećeni filter **(28)**.

- Navucite filter **(28)** preko držača filtera **(30)** i okrenite ga do graničnika u pravcu okretanja .
- Ponovo postavite gornji deo usisivača **(5)** i zatvorite zatvarače **(2)**. Proverite da li zatvarači sigurno naležu.

Kvarovi

Pri nedovoljnom učinku usisavanja prekontrolišite:

- Da li je rezervoar **(1)** pun?
 - ▷(videti „Čišćenje rezervoara (videti slike **G1–G2**)”, Strana 158).
- Da li je filter **(28)** prekriven prašinom?
 - ▷(videti „Čišćenje/zamena filtera (videti slike **H1–H2**)”, Strana 158).
- Da li je kapacitet akumulatora preslab?
 - ▷(videti „Napunite akumulator”, Strana 156).

Redovno pražnjenje rezervoara **(1)** i čišćenje filtera **(28)** omogućavaju optimalnu snagu usisavanja.

Ako se nakon toga učinak usisavanja ne dostigne, usisivač se mora odneti u servis.

Čuvanje (videti sliku **1**)

- Utaknite usisne cevi **(17)** u držače **(21)**.
- Utaknite mlaznicu za fuge **(15)** u usisnu cev **(17)**.
- Utaknite mlaznicu za podove **(16)** u držač **(23)**.
- Obmotajte usisno crevo **(12)** odozdo oko držača **(23)** i pričvrstite kaiš za držanje **(31)**.
- Usisivač nosite samo za ručku za nošenje **(6)** ili pojas za nošenje (ukoliko postoji).

- Usisivač odložite na suvo i zašтите ga od neovlašćenog korišćenja.

Izbor pribora

Koristite samo originalni FEIN pribor. Pribor mora da bude namenjen za tip električnog alata.

Održavanje i korisnički servis

Imajte na umu da električne alate generalno smeju da popravljaju, servisiraju i proveravaju samo stručni električari, jer nestručna popravka može da dovede do znatnih opasnosti po korisnika.

U slučaju ekstremnih uslova rada, pri obradi metala može da se taloži provodna prašina u unutrašnjosti električnog alata. Često izduvavajte unutrašnjost električnog alata kroz otvore za ventilaciju suvim komprimovanim vazduhom bez ulja.

Prilikom obrade materijala koji sadrže gips, prašina može da se taloži u unutrašnjosti električnog alata i na elementu za uključivanje i da postane tvrda u kombinaciji sa vlažnošću. Ovo može da dovede do oštećenja mehanizma za uključivanje. Često izduvavajte unutrašnjost električnog alata kroz otvore za ventilaciju i element za uključivanje suvim komprimovanim vazduhom bez ulja.

Proizvodi koji su došli u kontakt sa azbestom ne smeju da se šalju na popravku. Odložite proizvode kontaminirane azbestom u skladu sa važećim lokalnim propisima za odlaganje otpada koji sadrži azbest.

Ukoliko FEIN električni alati i pribor zahtevaju popravku, obratite se FEIN korisničkom servisu. Adresu možete da pogledate na internetu na adresi

www.fein.com.

Ukoliko ostare i istroše se, zamenite nalepnice i upozoravajuće napomene na električnom alatu. Aktuelnu listu rezervnih delova ovog električnog alata možete da pogledate na internetu na adresi **www.fein.com.**

Koristite samo originalne rezervne delove.

Jemstvo i garancija

Jemstvo za proizvod važi u skladu sa zakonskom regulativom u državi stavljanja u promet. Pored toga, FEIN garancija važi u skladu sa FEIN deklaracijom o garanciji proizvođača.

U sadržaju isporuke električnog alata može da se nalazi samo deo pribora koji je opisan ili prikazan u ovom uputstvu za upotrebu.

Izjava o usaglašenosti

CE deklaracija se odnosi samo na zemlje Evropske unije i EFTA (European Free Trade Association – Evropsko udruženje slobodne trgovine) i samo na proizvode namenjene tržištu

EU ili EFTA.

Kada se proizvod postavi na tržište EU, oznaka UKCA više ne važi.

UKCA deklaracija se odnosi samo na tržište UK (Engleska, Vels i Škotska) i samo na proizvode namenjene tržištu UK.

Kada se proizvod postavi na tržište Velike Britanije, CE oznaka više ne važi.

Kompanija FEIN izjavljuje u sopstvenoj odgovornosti da ovaj proizvod odgovara relevantnim propisima navedenim na poslednjim stranama ovog uputstva za upotrebu.

Tehnička dokumentacija kod:

C. & E. Fein GmbH, 73529 Schwäbisch Gmünd, Germany

Transport

Preporučeni litijum-jonski akumulatori podležu zahtevima propisa o opasnim materijama. Korisnik može bez dodatnih uslova transportovati akumulatore na drumu.

Kod slanja preko trećih lica (na primer vazdušnih transportom ili špedicijom) mora se obratiti pažnja na posebne zahteve u pogledu pakovanja i označavanja. Tada se kod pripreme paketa za slanje mora pozvati stručnjak za opasne materije. Akumulatorske baterije šalјite samo ako kućište nije oštećeno. Odlepite otvorene kontakte i upakujte akumulatorsku bateriju tako, da se ne pokreće u paketu. Molimo da obratite pažnju na eventualne dalje nacionalne propise.

Odlaganje na otpad

Usisivače, akumulatore, pribor i ambalažu treba da predate na reciklažu u skladu sa zaštitom životne sredine.



Usisivače i akumulatore/baterije nemojte da bacate u kućno đubre!

Samo za EU zemlje:

Prema evropskoj direktivi 2012/19/EU o starim električnim i elektronskim uređajima i njenoj primeni u nacionalnom pravu, usisivači koji se više ne mogu koristiti, a prema evropskoj direktivi 2006/66/EC akumulatori/baterije koje su u kvaru ili istrošene moraju se odvojeno sakupljati i uključiti u reciklažu koja ispunjava ekološke uslove.

Ukoliko se elektronski i električni uređaji otklone u otpad na neispravan način, moguće opasne materije mogu da imaju štetno dejstvo na životnu sredinu i zdravlje ljudi.

Akumulatori/baterije:

Li-jonska:

Molimo da obratite pažnju na napomene u odeljku Transport (videti „Transport“, Strana 159).

Originalne upute za rad

Sigurnosne napomene za usisavače



Treba pročitati sve sigurnosne napomene i upute. Propusti do kojih može doći uslijed nepridržavanja sigurnosnih napomena i uputa mogu uzrokovati električni udar, požar i/ili teške ozljede.

Sačuvajte sve sigurnosne napomene i upute za buduću primjenu.

► **Ovaj usisavač ne smiju koristiti djeca i osobe s ograničenim fizičkim, osjetilnim i mentalnim sposobnostima ili nedostatnim iskustvom i znanjem.** U suprotnom postoji opasnost od pogrešnog rukovanja i ozljeda.

► **Djeca moraju biti pod nadzorom.** Na taj način ćete osigurati da se djeca ne igraju s usisavačem.

► **Ne usisavajte prašinu bukovine ili hrastovine ili azbest. Prašina od kamenja smije se usisavati samo u kombinaciji sa sustavima za usisavanje koji su isključivo odobreni za uporabu s ASBS18-10AS tvrtke FEIN.** Ovi materijali mogu prouzročiti nastanak raka.

⚠ UPOZORENJE Usisavač koristite samo ako ste dobili dovoljno informacija o uporabi usisavača, materijalima koje treba usisati i o njihovom sigurnom uklanjanju. Brižljivim upućivanjem može se smanjiti opasnost od pogrešnog rukovanja i ozljeda.

⚠ UPOZORENJE Usisavač je prikladan za usisavanje suhih materijala i odgovarajućim mjerama čak i za usisavanje tekućina. Prodiranje tekućina povećava opasnost od električnog udara.

► **Usisavačem ne usisavajte zapaljive ili eksplozivne tekućine, npr. benzin, ulje, alkohol, otapalo. Ne usisavajte vruće, goruće ili eksplozivne prašine. Ne radite s**

usisavačem u prostorijama u kojima postoji opasnost od eksplozije. Prašine, pare ili tekućine mogle bi se zapaliti ili eksplodirati.

⚠ UPOZORENJE **Odmah isključite usisavač kada izlazi pjena ili voda i ispraznite spremnik.** U

suprotnom bi se usisavač mogao oštetiti.

► **PAŽNJA! Usisavač smijete skladištiti samo u zatvorenim prostorijama.**

► **PAŽNJA! Redovito čistite plovak i provjerite je li oštećen.** U suprotnom može utjecati na rad.

► **Pobrinite se za dobro prozračivanje radnoga mjesta.**

► **Popravak usisavača prepustite samo kvalificiranom stručnom osoblju s originalnim rezervnim dijelovima.** Time će se osigurati da ostane zadržana sigurnost usisavača.

⚠ UPOZORENJE Usisavač sadrži prašinu opasnu po zdravlje. Pražnjenje i održavanje, uključujući vađenje spremnika za prašinu, prepustite stručnim osobama. Potrebna je odgovarajuća zaštitna oprema. Ne radite s usisavačem bez čitavog i pažljivo umetnutog filterskog sustava. Inače možete ugroziti svoje zdravlje.

► **Prije uporabe provjerite besprijekorno stanje usisnog crijeva. Pritom ostavite montirano usisno crijevo na usisavaču kako prašina ne bi nehotično izlazila.** Inače biste mogli udisati prašinu.

► **Usisavač ne čistite izravno usmjerenim mlazom vode.** Prodiranje vode u gornji dio usisavača povećava opasnost od električnog udara.

► **Ne otvarajte aku-bateriju.** Postoji opasnost od kratkog spoja.

► **U slučaju oštećenja i nestručne uporabe aku-baterije mogu se pojaviti pare. Aku-baterija može izgorjeti ili eksplodirati.** Dovedite svježi zrak i u slučaju potrebe zatražite liječničku pomoć. Pare mogu nadražiti dišne puteve.

► **Kod pogrešne primjene ili oštećene aku-baterije iz aku-baterije može isteći tekućina. Izbjegavajte kontakt s ovom tekućinom. Kod slučajnog kontakta ugroženo mjesto treba isprati vodom. Ako bi ova tekućina dospjela u oči, zatražite pomoć liječnika.** Istekla tekućina iz aku-baterije može dovesti do nadražaja kože ili opekline.

► **Oštrim predmetima kao što su npr. čavli, odvijači ili djelovanjem vanjske sile aku-baterija se može oštetiti.** Može doći do

unutrašnjeg kratkog spoja i aku-baterija može izgorjeti, razviti dim, eksplodirati ili se pregrijati.

- ▶ **Nekorištene aku-baterije držite dalje od uredskih spajalica, kovanica, ključeva, čavala, vijaka ili drugih sitnih metalnih predmeta koji bi mogli uzrokovati premošćenje kontakata.** Kratki spoj između kontakata aku-baterije može imati za posljedicu opekline ili požar.
 - ▶ **AMPShare aku-bateriju koristite samo u proizvodima proizvođača ili AMPShare partnera.** Samo na ovaj način je aku-baterija zaštićena od opasnog preopterećenja.
 - ▶ **Aku-baterije puniti samo u punjačima koje preporučuje proizvođač.** Za punjač prikladan za određenu vrstu aku-baterije postoji opasnost od požara ako se koristi s nekom drugom aku-baterijom.
- 

Zaštitite aku-bateriju od vrućine, npr. također od stalnog sunčevog zračenja, vatre, prljavštine, vode i vlage. Postoji opasnost od eksplozije i kratkog spoja.
- ▶ **Zabranjeno je pričvršćivanje ili zakivanje pločica i znakova na usisavač.** Oštećena izolacija ne pruža zaštitu od električnog udara. Umjesto toga upotrebljavajte ljepljive pločice.

Simboli

Sljedeći simboli mogli bi biti od važnosti za uporabu vašeg usisavača. Upamtite simbole i njihovo značenje. Ispravna interpretacija simbola pomoći će vam da bolje i sigurnije upotrebljavate usisavač.

Simboli i njihovo značenje



UPOZORENJE! Treba pročitati sve sigurnosne napomene i upute. Propusti do kojih može doći uslijed nepridržavanja sigurnosnih napomena i uputa mogu uzrokovati električni udar, požar i/ili teške ozljede.



UPOZORENJE! Usisavač sadrži prašinu opasnu po zdravlje. Praznjenje i održavanje, uključujući vađenje spremnika za prašinu, prepustite stručnim osobama. Potrebna je odgovarajuća zaštitna oprema. Ne radite s usisavačem bez čitavog i pažljivo umetnutog filtarskog sustava. Inače možete ugroziti svoje zdravlje.



Usisavač klase prašine L prema IEC/EN 60335-2-69 za **suho usisavanje** prašina opasnih po

Simboli i njihovo značenje

zdravlje s graničnom vrijednosti ekspozicije > 1 mg/m³

Opis proizvoda i radova

Pridržavajte se slika na početku uputa za uporabu.

Namjenska uporaba

Usisavač je namijenjen za skupljanje, usisavanje, odvođenje i odvajanje nezapaljive suhe prašine, nezapaljivih tekućina i mješavine vode i zraka. Usisavač je ispitan na prašinu i odgovara klasi prašine L. Prikladan je za povećane zahtjeve npr. kod primjene u obrtu, industriji i u radionicama. Usisavači klase prašine L prema IEC/EN 60335-2-69 smiju se upotrebljavati za usisavanje prašina opasnih po zdravlje s graničnom vrijednosti ekspozicije > 1 mg/m³. S usisavačem radite tek kada ste potpuno ocijenili sve njegove funkcije i ako ih možete provesti bez ograničenja ili se pridržavati odgovarajućih uputa.

Filtarski sustav bez vrećice smanjuje uporabu vrećica za prašinu. Prljavština se skuplja na unutarnjoj stijenci spremnika.

Prikazani dijelovi alata

Numeriranje prikazanih dijelova odnosi se na prikaz usisavača na stranicama sa slikama.

- (1) Spremnik
- (2) Zatvarač za gornji dio usisavača
- (3) Tipka za uključivanje/isključivanje
- (4) Pokazivač stanja napunjenosti aku-baterije
- (5) Gornji dio usisavača
- (6) Ručka za nošenje
- (7) Pripnat držača usisnog crijeva/sapnice za podove
- (8) Priključak crijeva
- (9) Pripnat držača usisne cijevi/sapnice za fuge
- (10) Tipka za deblokadu poklopca pretinca za aku-bateriju
- (11) Poklopac pretinca za aku-bateriju
- (12) Usisno crijevo
- (13) Usisni adapter
- (14) Savijena sapnica
- (15) Sapnica za fuge
- (16) Sapnica za podove
- (17) Usisna cijev
- (18) Otvor za aku-bateriju
- (19) Aku-baterija^{a)}
- (20) Tipka za deblokadu aku-baterije^{a)}

- (21) Držać usisne cijevi i sapnice za fuge
- (22) Vijak za pričvršćivanje (23)
- (23) Držać usisnog crijeva i sapnice za podove
- (24) Pritisni gumb
- (25) Klizni valjić
- (26) Prihvat kliznog valjića
- (27) Otvor za zrak koji se usisava kroz propusna mjesta

- (28) Filtar
- (29) Plovak
- (30) Držać filtra
- (31) Obujmica usisnog crijeva

a) **Prikazan ili opisan pribor ne pripada standardnom opsegu isporuke. Potpuni pribor možete naći u našem programu pribora.**

Tehnički podaci

Akumulatorski usisavač za mokro/suho usisavanje

ASBS18-10AS

Kataloški broj		9 260 ...
Napon	V	18
Nazivna primljena snaga	W	260
Klasa zaštite		IPX4
Zapremnina spremnika (bruto)	l	10
Neto zapremnina (tekućina)	l	6
Maks. podtlak ^{A)}		
– Usisavač ^{B)}	hPa	90
– Turbina	hPa	115
Maks. protočna količina ^{A)}		
– Usisavač ^{B)}	l/s	24
	m ³ /h	86
– Turbina	l/s	34
	m ³ /h	122
Klasa prašine		L
Težina prema EPTA-Procedure 01:2014	kg	5,1–6,1 ^{C)}
Preporučena temperatura okoline kod punjenja	°C	0 ... +35
Dopuštena temperatura okoline pri radu ^{D)} i kod skladištenja	°C	–20 ... +50
Preporučene aku-baterije (2–8 Ah)		GBA 18V... ProCORE18V...
Preporučeni punjači		GAL 18...
Trajanje rada po punjenju aku-baterije	min/Ah	4

A) Izmjereno na 20–25 °C s aku-baterijom **GBA 18V 8.0Ah**.

B) izmjereno s usisnim crijevom (12) i savijenom sapnicom (14)

C) Ovisno o korištenju aku-bateriji

D) Ograničeni učinak kod temperatura <0 °C.

Informacije o buci i vibracijama

Emisijske vrijednosti buke utvrđene sukladno **EN 60335-2-69**.

Razina buke usisavača prema ocjeni A iznosi obično **79 dB(A)**. Nesigurnost K = 2 dB. Razina buke pri radu može prelaziti navedene vrijednosti. **Nosite zaštitu za uši!**

Ukupne vrijednosti vibracija a_h (vektorski zbroj tri pravca) i nesigurnost K utvrđene u skladu s normom **EN 60335-2-69**:

$a_h < 2,5 \text{ m/s}^2$, $K = 1,5 \text{ m/s}^2$.

Montaža

► **Izvadite aku-bateriju prije održavanja ili čišćenja usisavača, namještanja uređaja, zamjene pribora ili odlaganja usisavača.**

Ove mjere opreza sprječavaju nehотиčno pokretanje usisavača.

Punjenje aku-baterije

► **Koristite samo punjače navedene u tehničkim podacima.** Samo su ovi punjači prilagođeni litij-ionskoj aku-bateriji koja se koristi u vašem usisavaču.

Napomena: Litij-ionske aku-baterije isporučuju se djelomično napunjene zbog međunarodnih

propisa o prijevozu. Kako bi se zajamčio puni učinak aku-baterije, prije prve uporabe aku-bateriju napunite do kraja.

► **Nakon automatskog isključivanja usisavača više ne pritišćite tipku za uključivanje/isključivanje.** Aku-baterija bi se mogla oštetiti.

Bitno skraćenoje vremena rada nakon punjenja pokazuje da je aku-baterija istrošena i da je treba zamijeniti.

Pridržavajte se uputa za zbrinjavanje u otpad.

Pokazivač stanja napunjenosti aku-baterije



Kada je umetnuta aku-baterija, možete vidjeti stanje napunjenosti na pokazivaču stanja napunjenosti aku-baterije (4) na usisavaču, a kada je izvađena aku-baterija, onda možete vidjeti na samoj aku-bateriji.

Pokazivač stanja napunjenosti aku-baterije na usisavaču

Nakon uključivanja usisavača pojedinačno zasvijetli 5 zelenih LED pokazivača stanja napunjenosti aku-baterije (4). Prikazuju stanje napunjenosti aku-baterije (19).

Pokazivač stanja napunjenosti aku-baterije na aku-bateriji

Ako izvadite aku-bateriju iz usisavača, stanje napunjenosti može se prikazati pomoću zelenih LED pokazivača stanja napunjenosti na aku-bateriji.

Pritisnite tipku za prikaz stanja napunjenosti  ili  za prikaz stanja napunjenosti.

Ako nakon pritiska na tipku za prikaz stanja napunjenosti ne svijetli LED, aku-baterija je neispravna i mora se zamijeniti.

Tip aku-baterije GBA 18V...



LED	Kapacitet
Stalno svijetli 3x zelena	60–100 %
Stalno svijetli 2x zelena	30–60 %
Stalno svijetli 1x zelena	5–30 %
Treperi 1x zelena	0–5 %

Tip aku-baterije ProCORE18V...



LED	Kapacitet
Stalno svijetli 5x zelena	80–100 %
Stalno svijetli 4x zelena	60–80 %
Stalno svijetli 3x zelena	40–60 %
Stalno svijetli 2x zelena	20–40 %

LED	Kapacitet
Stalno svijetli 1x zelena	5–20 %
Treperi 1x zelena	0–5 %

Stavljanje i vađenje aku-baterije (vidjeti slike A1–A2)

- **Prilikom stavljanja akumulatora ne primjenjujte silu.** Akumulator je konstruiran tako da ga je moguće utaknuti u proizvod samo u ispravnom položaju.
- Pretinac za aku-bateriju i otvor za aku-bateriju održavajte čistim i suhim za dobar i siguran rad.
- Pritisnite tipku za deblokadu (10) za otvaranje poklopca pretinca za aku-bateriju (11).
- Aku-bateriju (19) gurajte u otvor za aku-bateriju (18) sve dok čujno ne uskoči u ležište.
- Za vađenje aku-baterije (19) pritisnite tipku za deblokadu (20) na aku-bateriji i izvucite je iz otvora za aku-bateriju (18).
- Zatvorite poklopac pretinca za aku-bateriju (11).

Montaža držača usisnog pribora (vidjeti sliku B)

- Gurajte držač (21) usisne cijevi i sapnice za fuge čvrsto odozgo u za to predviđeni prihvat (9) sve dok se ne uglavi.
- Gurajte držač (23) usisnog crijeva i sapnice za podove čvrsto odozgo u za to predviđeni prihvat (7) i stegnite vijak za pričvršćivanje (22).

Montaža usisnog crijeva (vidjeti sliku C)

- Umetnite usisno crijevo (12) u priključak crijeva (8) sve dok se oba pritiska gumba (24) usisnog crijeva ne uglave.

Napomena: Prilikom usisavanja uslijed trenja prašine u usisnom crijevu i usisnom priboru dolazi do elektrostatskog naboja kojeg korisnik može osjetiti u obliku statičkog pražnjenja (ovisno o okolnim utjecajima i fizičkom osjetu).

Montaža usisnog pribora

Usisno crijevo (12) opremljeno je sustavom spojnice pomoću kojeg se može priključiti usisni pribor (usisni adapter (13), savijena sapnica (14)).

Montaža usisnog adaptera ili savijene sapnice (vidjeti sliku D)

- Natakните usisni adapter (13) ili savijenu sapnicu (14) na usisno crijevo (12) sve dok se oba pritiska gumba (24) usisnog crijeva čujno ne uglave.
- Za demontažu pritisnite pritisne gumbe (24) prema unutra i razdvojite sastavne dijelove.

Montaža sapnica i cijevi

- Po potrebi čvrsto utaknite usisne cijevi (17) jednu u drugu, a zatim natakните na savijenu sapnicu (14).
- Natakните sapnicu za podove (16) ili sapnicu za fuge (15) na usisnu cijev (17) ili savijenu sapnicu (14).

Montaža kliznih valjčića (vidjeti sliku E)

Utakните 4 pričvrсна zatika kliznih valjčića (25) u prihvate kliznog valjčića (26) sve dok se čujno se uglove.

Također možete koristiti druge klizne valjčiće u skladu s normom EN 12529 (promjer pričvrsnog zatika 11 mm).

- ▶ **Provjerite funkcionalnost kočnica valjčića prije uporabe usisavača.**

Rad

- ▶ **Izvadite aku-bateriju prije održavanja ili čišćenja usisavača, namještanja uređaja, zamjene pribora ili odlaganja usisavača.** Ove mjere opreza sprječavaju nehotično pokretanje usisavača.
- ▶ **Pazite na čisto i pospremljeno područje rada zbog opasnosti od spoticanja.**

Puštanje u rad

- ▶ **Usisavač ne smijete koristiti bez filtra.**
- ▶ **Koristite samo neoštećeni filter (bez napuklina, bez rupica itd.). Odmah zamijenite oštećeni filter.**
- ▶ **Prije usisavanja provjerite je li filtarska jedinica čvrsto montirana.**
- ▶ **Prije usisavanja provjerite je li poklopac pretinca za aku-bateriju sigurno zatvoren.**
- ▶ **Informirajte se o važećim propisima/zakonima u vašoj zemlji u pogledu rukovanja prašinama koje mogu ugroziti zdravlje.**

Usisavač se uglavnom ne smije koristiti u prostorijama u kojima postoji opasnost od eksplozije.

Kako bi se zajamčila optimalna usisna snaga, usisno crijevo (12) morate uvijek do kraja odmotati s držača usisnog crijeva (23).

Uključivanje/isključivanje

Za **uključivanje** usisavača kratko pritisnite tipku za uključivanje/isključivanje (3).

Za **isključivanje** usisavača ponovno pritisnite tipku za uključivanje/isključivanje (3).

Usisavač se neće isključiti iz sigurnosnih razloga ako se tipka za uključivanje/isključivanje (3) drži pritisnuta dulje od 5 s.

Suho usisavanje

Usisavanje prašina koje nastaju pri radu električnih alata (vidjeti sliku F)

- ▶ **Ako se u prostoriju vraća odlazni zrak, u prostoriji se mora osigurati dovoljan broj izmjena zraka (L). Pridržavajte se odgovarajućih nacionalnih propisa.**

– Montirajte usisni adapter (13) ili savijenu sapnicu (14) (vidi „Montaža usisnog adaptera ili savijene sapnice (vidjeti sliku D)”, Stranica 163).

– Usisni adapter (13) ili savijenu sapnicu (14) utakните u usisni nastavak električnog alata.

Samo prilikom uporabe usisnog adaptera (13):

Napomena: Prilikom rada s električnim alatima kod kojih je dovod zraka u usisno crijevo neznatan (npr. ubodne pile, brusilice itd.), valja otvoriti otvor za zrak koji se usisava kroz propusna mjesta (27) na usisnom adapteru (13). Time se poboljšava ukupna snaga usisavača i električnog alata. Okrećite prsten iznad otvora za zrak koji se usisava kroz propusna mjesta (27) do maksimalnog otvora.

Mokro usisavanje

- ▶ **Usisavačem ne usisavajte zapaljive ili eksplozivne tekućine, npr. benzin, ulje, alkohol, otapalo. Ne usisavajte vruće, goruće ili eksplozivne prašine. Ne radite s usisavačem u prostorijama u kojima postoji opasnost od eksplozije.** Prašine, pare ili tekućine mogle bi se zapaliti ili eksplodirati.

Prije mokrog usisavanja

- Ispraznite spremnik (1).
- Očistite filter (28) i ponovno ga umetnite u usisavač (vidi „Čišćenje/zamjena filtra (vidjeti slike H1–H2)”, Stranica 165).

Usisavač je opremljen plovkom (29). Ako je dosegnuta maksimalna visina punjenja, usisavanje će se zaustaviti.

Nakon svakog mokrog usisavanja

- Ispraznite spremnik (1).
- Izlijte vodu iz filtra (28).

Nakon mokrog usisavanja radi sprječavanja nastajanja plijesni

- Skinite gornji dio usisavača (5) i ostavite ga da se dobro osuši.
- Izvadite filter (28) i ostavite ga da se dobro osuši (vidi „Čišćenje/zamjena filtra (vidjeti slike H1–H2)”, Stranica 165).

Održavanje i servisiranje

Održavanje i čišćenje

- ▶ **Izvadite aku-bateriju prije održavanja ili čišćenja usisavača, namještanja uređaja, zamjene pribora ili odlaganja usisavača.**

Ove mjere opreza sprječavaju nehотиčno pokretanje usisavača.

► **Usisavač i otvore za hlađenje održavajte čistima kako bi se moglo dobro i sigurno raditi.**

U svrhu održavanja koje izvodi korisnik, usisavač se mora demontirati, očistiti i održavati, ukoliko je to provedivo, a da pritom iz toga ne rezultira opasnost za servisno osoblje i druge osobe. Prije demontaže usisavač se mora očistiti kako bi se izbjegle eventualne opasnosti. Prostorija u kojoj se usisavač demontira mora biti dobro provjetrena. Tijekom održavanja nosite osobnu zaštitnu opremu. Nakon održavanja treba provesti čišćenje radnog mjesta na kojem je vršeno održavanje.

Najmanje jednom godišnje, proizvođač ili osposobljena osoba treba provesti tehničku provjeru usisavača na prašinu, npr. na oštećenje filtra, nepropusnost usisavača i funkciju kontrolnog uređaja.

Kod usisavača klase **L**, koji su bili u zaprljanoj okolini, treba očistiti vanjski dio usisavača kao i sve dijelove uređaja ili ih tretirati sredstvima za brtvljenje. Pri izvođenju radova održavanja i popravaka, svi zaprljani dijelovi koji se ne mogu zadovoljavajuće očistiti, trebaju se zbrinuti. Takvi se dijelovi moraju zbrinuti u nepropusnim vrećicama u skladu s važećim propisima za zbrinjavanje takvog otpada.

- Povremeno očistite kućište usisavača vlažnom krpom.
- Zaprljane kontakte za punjenje očistite suhom krpom.

Čišćenje spremnika (vidjeti slike G1–G2)

Spremnik **(1)** očistite nakon svake uporabe kako biste postigli optimalan učinak usisavanja.

- Otvorite zatvarače **(2)** i skinite gornji dio usisavača **(5)**.
- Istresite spremnik **(1)** iznad prikladne kante za smeće.
- Ako je potrebno, očistite spremnik vlažnom krpom.
- Ako je potrebno, očistite filtar (vidi „Čišćenje/zamjena filtra (vidjeti slike H1–H2)”, Stranica 165).
- Ponovno stavite gornji dio usisavača **(5)** i zatvorite zatvarače **(2)**.

Čišćenje/zamjena filtra (vidjeti slike H1–H2)

Usisna snaga ovisi o stanju filtra. Stoga redovito očistite filtar.

Odmah zamijenite oštećeni filtar.

- Otvorite zatvarače **(2)** i skinite gornji dio usisavača **(5)**.
- Okrećite filtar **(28)** do graničnika u smjeru vrtnje  i skinite ga s držača filtra **(30)**.

- Filtar za suho usisavanje:
Protresite filtar **(28)** iznad prikladne kante za smeće. Pazite da se lamele filtra ne oštete. Kako biste postigli maksimalni učinak usisavanja, lamele filtra iščetkajte mekanom četkom.

ili

Filtar za mokro usisavanje:

Filtar **(28)** isperite pod mlazom vode i zatim ga ostavite da se dobro osuši.

ili

Zamijenite oštećeni filtar **(28)**.

- Stavite filtar **(28)** iznad držača filtra **(30)** i okrećite ga do graničnika u smjeru vrtnje .
 - Ponovno stavite gornji dio usisavača **(5)** i zatvorite zatvarače **(2)**.
- Uvjerite se da su zatvarači sigurno uglavljeni.

Smetnje u radu

Kod nedovoljnog učinka usisavanja provjerite sljedeće:

- Je li spremnik **(1)** pun?
▷(vidi „Čišćenje spremnika (vidjeti slike G1–G2)”, Stranica 165).
- Je li filtar **(28)** pun prašine?
▷(vidi „Čišćenje/zamjena filtra (vidjeti slike H1–H2)”, Stranica 165).
- Je li kapacitet aku-baterije preslab?
▷(vidi „Punjenje aku-baterije”, Stranica 162).

Redovito pražnjenje spremnika **(1)** i čišćenje filtra **(28)** jamči optimalnu usisnu snagu.

Ako se i nakon toga ne može postići učinak usisavanja, usisavač treba odnijeti na popravak u ovlaštenu servis.

Spremanje (vidjeti sliku I)

- Utaknite usisne cijevi **(17)** u držače **(21)**.
- Utaknite sapnicu za fuge **(15)** u usisnu cijev **(17)**.
- Utaknite sapnicu za podove **(16)** u držač **(23)**.
- Omotajte usisno crijevo **(12)** odozdo oko držača **(23)** i pričvrstite obujmicu **(31)**.
- Usisavač nosite držeći za ručku za nošenje **(6)** ili remen za nošenje (ako postoji).
- Usisavač odložite u suhu prostoriju i zaštitite ga od neovlaštene uporabe.

Odabir pribora

Koristite samo originalan FEIN pribor. Pribor mora biti namijenjen za tip električnog alata.

Održavanje i servisna služba

Imajte na umu da samo električari smiju popravljati, održavati i provjeriti električne alate jer nepravilno održavanje može uzrokovati značajne opasnosti za korisnika.

U ekstremnim uvjetima kod obrade metala vodljiva prašina se može nakupiti u unutrašnjosti električnog alata. Često ispušite unutrašnjost

električnog alata kroz otvore za hlađenje suhim komprimiranim zrakom bez ulja.

Kod obrade materijala koji sadrže gips prašina se može nakupiti u unutrašnjosti električnog alata i na sklopnom elementu te stvrdnuti u kombinaciji s vlagom. To može dovesti do oštećenja sklopnog mehanizma. Često ispušite unutrašnjost električnog alata kroz otvore za hlađenje i sklopni element suhim komprimiranim zrakom bez ulja.

Proizvodi koji su došli u dodir s azbestom ne smiju se slati na popravak. Zbrinite proizvode kontaminirane azbestom u skladu s propisima o zbrinjavanju azbestnog otpada važećim u zemlji. Obratite se svojoj FEIN servisnoj službi ako imate FEIN električne alate i pribor koje treba popraviti. Adresu možete pronaći na internetskoj stranici **www.fein.com**.

Zamijenite naljepnice i upozorenja na električnom alatu ako su stari i istrošeni.

Aktualni popis rezervnih dijelova za ovaj električni alat možete pronaći na internetskoj stranici **www.fein.com**.

Koristite samo originalne rezervne dijelove.

Jamstvo

Jamstvo na proizvod vrijedi u skladu sa zakonskim propisima u zemlji u kojoj je stavljen na tržište. Osim toga, FEIN daje jamstvo u skladu s jamstvenom izjavom proizvođača FEIN.

U opsegu isporuke vašeg električnog alata također može biti jedan dio pribora opisanog ili prikazanog u ovim uputama za uporabu.

Izjava o sukladnosti

CE izjava vrijedi samo za zemlje Europske unije i EFTA-e (European Free Trade Association) i samo za proizvode koji su namijenjeni za tržište EU ili EFTA-e.

Nakon stavljanja proizvoda na tržište EU oznaka UKCA više neće vrijediti.

UKCA izjava vrijedi samo za britansko tržište (Engleska, Wales i Škotska) i samo za proizvode koji su namijenjeni za britansko tržište.

Nakon stavljanja proizvoda na britansko tržište CE oznaka više neće vrijediti.

Tvrtka FEIN izjavljuje pod vlastitom odgovornošću da je ovaj proizvod u skladu s relevantnim odredbama navedenim na zadnjoj stranici ovih uputa za uporabu.

Tehnička dokumentacija se može dobiti:
C. & E. Fein GmbH, 73529 Schwäbisch Gmünd, Germany

Transport

Preporučene litij-ionske aku-baterije podliježu zakonu o transportu opasnih tvari. Korisnik bez

ikakvih preduvjeta može transportirati aku-baterije cestovnim transportom.

Ako transport obavlja treća strana (npr. transport zrakoplovom ili špedicija), treba se pridržavati posebnih zahtjeva za ambalažu i označavanje. Kod pripreme ovakvih pošiljki za transport prethodno se treba savjetovati sa stručnjakom za transport opasnih tvari.

Aku-bateriju šaljite nekim transportnim sredstvom samo ako je njezino kućište neoštećeno. Obljepite otvorene kontakte i zapakirajte aku-bateriju tako da se ne može pomicati u ambalaži. Pridržavajte se i eventualnih dodatnih nacionalnih propisa.

Zbrinjavanje

Električne alate, aku-baterije, pribor i ambalažu treba dovesti na ekološki prihvatljivo recikliranje.



Usisavač i aku-baterije/baterije ne bacajte u kućni otpad!

Samo za zemlje EU:

U skladu s europskom Direktivom 2012/19/EU o električnim i elektroničkim starim uređajima i njihovom provedbom u nacionalno pravo neupotrebljivi usisavači i u skladu s europskom Direktivom 2006/66/EZ neispravne ili istrošene aku-baterije/baterije moraju se odvojeno sakupljati i dovesti na ekološki prihvatljivo recikliranje.

U slučaju nepravilnog zbrinjavanja električni i elektronički stari uređaji mogu imati štetne učinke na okoliš i ljudsko zdravlje zbog moguće prisutnosti opasnih tvari.

Aku-baterije/baterije:

Litij-ionske:

Pridržavajte se uputa u poglavlju Transport (vidi „Transport“, Stranica 166).

Оригинальное руководство по эксплуатации

Только для стран Евразийского экономического союза (Таможенного союза)

В состав эксплуатационных документов, предусмотренных изготовителем для продукции, могут входить настоящее руководство по эксплуатации, а также приложения.

Информация о подтверждении соответствия содержится в приложении.

Информация о стране происхождения указана на корпусе изделия и в приложении.

Дата изготовления указана на корпусе изделия.

Контактная информация относительно импортера содержится на упаковке.

Срок службы изделия

Срок службы изделия составляет 7 лет. Не рекомендуется к эксплуатации по истечении 5 лет хранения с даты изготовления без предварительной проверки (дату изготовления см. на этикетке).

Перечень критических отказов и ошибочные действия персонала или пользователя

- не использовать с поврежденной рукояткой или поврежденным защитным кожухом
- не использовать при появлении дыма непосредственно из корпуса изделия
- не использовать с перебитым или оголенным электрическим кабелем
- не использовать на открытом пространстве во время дождя (в распыляемой воде)
- не включать при попадании воды в корпус
- не использовать при сильном искрении
- не использовать при появлении сильной вибрации

Критерии предельных состояний

- перетёрт или повреждён электрический кабель
- поврежден корпус изделия

Тип и периодичность технического обслуживания

Рекомендуется очистить инструмент от пыли после каждого использования.

Хранение

- необходимо хранить в сухом месте

- необходимо хранить вдали от источников повышенных температур и воздействия солнечных лучей
- при хранении необходимо избегать резкого перепада температур
- хранение без упаковки не допускается
- подробные требования к условиям хранения смотрите в ГОСТ 15150-69 (Условие 1)

Транспортировка

- категорически не допускается падение и любые механические воздействия на упаковку при транспортировке
- при разгрузке/погрузке не допускается использование любого вида техники, работающей по принципу зажима упаковки
- подробные требования к условиям транспортировки смотрите в ГОСТ 15150-69 (Условие 5)

Указания по технике безопасности для пылесосов



Прочтите все указания и инструкции по технике безопасности. Несоблюдение указаний по технике безопасности и инструкций может привести к поражению электрическим током, пожару и/или тяжелым травмам.

Сохраняйте эти инструкции и указания для будущего использования.

► **Этот пылесос не рассчитан на использование детьми или лицами с ограниченными физическими, сенсорными или умственными способностями или недостаточным опытом и знаниями.** Иначе существует опасность неправильного использования или получения травм.

► **Не оставляйте детей без присмотра.** Дети не должны играть с пылесосом.

► **Не собирайте пылесосом древесную пыль бука или дуба и асбест.** Пыль горных пород можно убирать только с системой пылеудаления, которая разрешена для использования с ASBS18-10AS от

FEIN. Эти материалы являются канцерогенными.

⚠ ПРЕДУПРЕЖДЕНИЕ Используйте пылесос только в том случае, если Вы получили достаточно информации о пылесосе, собираемых веществах и их безопасном удалении. Тщательный инструктаж снижает риск неправильной эксплуатации и травм.

⚠ ПРЕДУПРЕЖДЕНИЕ Пылесос предназначен для собирания сухих веществ, а при принятии соответствующих мер – также для собирания жидкостей. Проникновение воды внутрь электроинструмента увеличивает риск поражения электротоком.

► Не собирайте пылесосом горючие или взрывоопасные жидкости, например, бензин, масло, спирт, растворители. Не всасывайте горячую, горючую или взрывоопасную пыль. Не пользуйтесь пылесосом в помещениях с высокой взрывоопасностью. Пыль, пары или жидкости могут загореться или взорваться.

⚠ ПРЕДУПРЕЖДЕНИЕ При выходе пены или воды из пылесоса сразу выключайте пылесос и опорожняйте контейнер. Иначе пылесос может быть поврежден.

► **ВНИМАНИЕ!** Храните пылесос только внутри помещений.

► **ВНИМАНИЕ!** Регулярно очищайте поплавки и проверяйте его на предмет повреждений. Они могут негативно сказаться на функциональной способности.

► Обеспечивайте хорошую вентиляцию на рабочем месте!

► Ремонт пылесоса разрешается выполнять только квалифицированному персоналу и только с использованием оригинальных запчастей. Этим обеспечивается безопасность пылесоса.

⚠ ПРЕДУПРЕЖДЕНИЕ Пылесос содержит вредную для здоровья пыль. Процедуры опорожнения и техобслуживания, включая извлечение контейнера для пыли, разрешается проводить только силами специалистов. Необходимо соответствующее защитное снаряжение. Не эксплуатируйте пылесос без полной и качественно установленной фильтрующей системы. Иначе Вы подвергнете опасности свое здоровье.

► Перед эксплуатацией проверяйте безупречное состояние шланга отсасывания. Оставляйте при этом шланг отсасывания подключенным к пылесосу, чтобы пыль

случайно не высыпалась. Иначе Вы можете вдохнуть пыль.

► Не очищайте пылесос под прямой струей воды. Проникновение воды в крышку пылесоса увеличивает риск удара электрическим током.

► Не вскрывайте аккумулятор. При этом возникает опасность короткого замыкания.

► При повреждении и ненадлежащем использовании аккумулятора может выделиться газ. Аккумулятор может взорваться или взрываться. Обеспечьте приток свежего воздуха и при возникновении жалоб обратитесь к врачу. Газы могут вызвать раздражение дыхательных путей.

► При неправильном использовании из аккумулятора может потечь жидкость. Избегайте соприкосновения с ней. При случайном контакте промойте соответствующее место водой. Если эта жидкость попадет в глаза, то дополнительно обратитесь за помощью к врачу. Вытекающая аккумуляторная жидкость может привести к раздражению кожи или к ожогам.

► Острыми предметами, как напр., гвоздем или отверткой, а также внешним силовым воздействием можно повредить аккумуляторную батарею. Это может привести к внутреннему короткому замыканию, возгоранию с задымлением, взрыву или перегреву аккумуляторной батареи.

► Защищайте неиспользуемый аккумулятор от канцелярских скрепок, монет, ключей, гвоздей, винтов и других маленьких металлических предметов, которые могут закоротить полюса. Короткое замыкание полюсов аккумулятора может привести к ожогам или пожару.

► Используйте аккумулятор AMPShare только в изделиях изготовителя или партнера AMPShare. Только так аккумулятор защищен от опасной перегрузки.

► Заряжайте аккумуляторные батареи только с помощью зарядных устройств, рекомендованных изготовителем. Зарядное устройство, предусмотренное для определенного вида аккумуляторов, может привести к пожарной опасности при использовании его с другими аккумуляторами.



Защищайте аккумуляторную батарею от высоких температур, напр., от длительного нагревания на солнце, от огня, грязи, воды и влаги. Существует опасность взрыва и короткого замыкания.

► Не прикручиваете и не приклеиваете к пылесосу никаких знаков и обозначений. Поврежденная изоляция не обеспечивает

защиту от поражения током. Используйте только этикетки на клеевой основе.

Символы

Следующие символы могут быть важны при эксплуатации Вашего пылесоса. Запомните, пожалуйста, эти символы и их значение. Правильное понимание символов поможет Вам лучше и надежней использовать пылесос.

Символы и их значение



ПРЕДУПРЕЖДЕНИЕ! Прочтите все указания и инструкции по технике безопасности. Несоблюдение указаний по технике безопасности и инструкций может привести к поражению электрическим током, пожару и/или тяжелым травмам.



ПРЕДУПРЕЖДЕНИЕ! Пылесос содержит вредную для здоровья пыль. Процедуры опорожнения и техобслуживания, включая извлечение контейнера для пыли, разрешается проводить только силами специалистов. Необходимо соответствующее защитное снаряжение. Не эксплуатируйте пылесос без полной и качественно установленной фильтрующей системы. Иначе вы подвергнете опасности свое здоровье.



Пылесос класса L в соответствии с IEC/EN 60335-2-69 для удаления сухой вредной для здоровья пыли с пограничным значением экспозиционной дозы $> 1 \text{ мг/м}^3$

Описание продукта и услуг

Пожалуйста, соблюдайте иллюстрации в начале руководства по эксплуатации.

Применение по назначению

Пылесос предназначен для сборки, всасывания, перемещения и отделения негорючей сухой пыли, негорючих жидкостей и водно-воздушной смеси. Пылесос прошел проверку на предмет сбора пыли и соответствует классу пыли L. Он пригоден для повышенных нагрузок при промышленном использовании, напр., для ремесленных работ, при использовании в промышленности и в мастерских.

Пылесос для класса пыли L в соответствии с IEC/EN 60335-2-69 разрешается применять только для всасывания вредной для здоровья

пыли с граничным значением экспозиционной дозы $> 1 \text{ мг/м}^3$.

Используйте пылесос только в том случае, если Вы полностью ознакомились со всеми функциями и в состоянии пользоваться ими без каких-либо ограничений или получили соответствующие указания.

Система фильтрации без мешка избавляет от необходимости применять мешки для пыли. Грязь собирается на внутренней стенке контейнера.

Изображенные составные части

Нумерация составных частей выполнена по изображению на странице с иллюстрациями.

- (1) Контейнер
- (2) Замок крышки пылесоса
- (3) Выключатель
- (4) Индикатор заряженности аккумуляторной батареи
- (5) Крышка пылесоса
- (6) Ручка для переноски
- (7) Крепление для держателя шланга пылеудаления/напольных насадок
- (8) Патрубок для шланга
- (9) Крепление для держателя всасывающей трубки/щелевых насадок
- (10) Кнопка разблокировки крышки аккумуляторного отсека
- (11) Крышка аккумуляторного отсека
- (12) Шланг пылеудаления
- (13) Адаптер пылеудаления
- (14) Изогнутая насадка
- (15) Щелевая насадка
- (16) Напольная насадка
- (17) Всасывающая трубка
- (18) Аккумуляторный отсек
- (19) Аккумулятор^{a)}
- (20) Кнопка разблокировки аккумулятора^{a)}
- (21) Держатель всасывающей трубки и щелевой насадки
- (22) Стопорный винт для держателя (23)
- (23) Держатель шланга пылеудаления и напольной насадки
- (24) Нажимная кнопка
- (25) Ходовой ролик
- (26) Крепление ходового ролика
- (27) Отверстие для воздуха с заглушкой
- (28) Фильтр
- (29) Поплавок
- (30) Держатель фильтра

(31) Петля шланга пылеудаления

a) **Изображенные или описанные принадлежности не входят в стандартный объем поставки. Полный ассортимент принадлежностей Вы найдете в нашей программе принадлежностей.**

Технические данные

Аккумуляторный влагоотсос/пылесос		ASBS18-10AS
Товарный номер		9 260 ...
Напряжение	B	18
Ном. потребляемая мощность	Bт	260
Класс защиты		IPX4
Объем контейнера (брутто)	л	10
Объем нетто (жидкость)	л	6
Макс. разрежение ^{A)}		
– Пылесос ^{B)}	гПа	90
– Турбина	гПа	115
Макс. пропускная способность ^{A)}		
– Пылесос ^{B)}	л/с м ³ /ч	24 86
– Турбина	л/с м ³ /ч	34 122
Класс пыли		L
Масса согласно EPTA-Procedure 01:2014	кг	5,1–6,1 ^{C)}
Рекомендуемая температура внешней среды во время зарядки	°C	0 ... +35
Допустимая температура внешней среды при эксплуатации ^{D)} и при хранении	°C	–20 ... +50
Рекомендуемые аккумуляторы (2–8 А·ч)		GBA 18V... ProCORE18V...
Рекомендуемые зарядные устройства		GAL 18...
Продолжительность работы при одном полностью заряженном аккумуляторе	мин./А·ч	4

A) Измерения при 20–25 °C с аккумулятором **GBA 18V 8.0Ah**.

B) измерено со шлангом пылеудаления **(12)** и изогнутой насадкой **(14)**

C) в зависимости от используемой аккумуляторной батареи

D) Ограниченная мощность при температуре <0 °C.

Данные по шуму и вибрации

Шумовая эмиссия определена в соответствии с **EN 60335-2-69**.

A-взвешенный уровень звукового давления от пылесоса обычно составляет **79 дБ(A)**. Погрешность K = 2 дБ. Уровень шума во время работы может превышать указанные значения.

Используйте средства защиты органов слуха!

Суммарная вибрация a_h (векторная сумма трех направлений) и погрешность K определены в соответствии с **EN 60335-2-69**:

$a_h < 2,5 \text{ м/с}^2$, $K = 1,5 \text{ м/с}^2$.

Сборка

► **Перед работами по техобслуживанию и очистке пылесоса, его настройкой, заме-**

ной принадлежностей или хранением извлекайте аккумуляторную батарею. Эта мера предосторожности предотвращает непреднамеренное включение пылесоса.

Зарядка аккумулятора

► **Пользуйтесь только зарядными устройствами, указанными в технических параметрах.** Только эти зарядные устройства пригодны для литий-ионного аккумулятора данного пылесоса.

Указание: В соответствии с международными правилами перевозки литий-ионные аккумуляторы поставляются частично заряженными. Для обеспечения максимальной мощности аккумулятора зарядите его полностью перед первым применением.

- **После автоматического отключения пылесоса больше не удерживайте выключатель нажатым.** Аккумулятор может быть поврежден.

Значительное сокращение продолжительности работы после заряда свидетельствует о старении аккумулятора и указывает на необходимость его замены.

Учитывайте указания по утилизации.

Индикатор заряженности аккумуляторной батареи



Когда батарея установлена, на индикаторе заряженности аккумуляторной батареи **(4)** отображаются данные о степени заряженности пылесоса, когда аккумулятор извлечен, эти данные отображаются на самом аккумуляторе.

Индикатор заряженности аккумуляторной батареи на пылесосе

После включения пылесоса 5 зеленых светодиодных индикаторов заряженности аккумуляторной батареи **(4)** один раз загораются и по нисходящей вспыхивают. Затем эти светодиоды показывают состояние аккумулятора **(19)**.

Индикатор заряженности аккумуляторной батареи на аккумуляторе

Если аккумулятор извлечен из пылесоса, уровень его заряда можно отобразить при помощи зеленых светодиодов индикатора заряженности на аккумуляторе.

Нажмите кнопку индикатора заряженности аккумуляторной батареи  или , чтобы отобразить степень заряженности аккумуляторной батареи.

Если после нажатия на кнопку индикатора заряженности аккумуляторной батареи не загорается ни один светодиодный индикатор, аккумулятор неисправен и его следует заменить.

Тип аккумулятора GBA 18V...



Светодиоды	Емкость
Непрерывный зеленый свет 3x	60–100 %
Непрерывный зеленый свет 2x	30–60 %
Непрерывный зеленый свет 1x	5–30 %
Мигание зеленым цветом 1x	0–5 %

Тип аккумулятора ProCORE18V...



Светодиоды	Емкость
Непрерывный зеленый свет 5x	80–100 %
Непрерывный зеленый свет 4x	60–80 %
Непрерывный зеленый свет 3x	40–60 %
Непрерывный зеленый свет 2x	20–40 %
Непрерывный зеленый свет 1x	5–20 %
Мигание зеленым цветом 1x	0–5 %

Установка и снятие аккумулятора (см. рис. A1–A2)

- **При установке аккумулятора не применяйте силу.** Аккумулятор сконструирован таким образом, что он может быть установлен в изделие только в правильном положении.
- Для обеспечения качественной и безопасной работы следует постоянно содержать аккумуляторный отсек в чистоте и сухости.
- Нажмите кнопку разблокировки **(10)**, чтобы открыть крышку аккумуляторного отсека **(11)**.
 - Вставьте аккумулятор **(19)** в аккумуляторный отсек **(18)**, чтобы он отчетливо вошел в зацепление.
 - Для извлечения аккумулятора **(19)** нажмите на кнопку разблокировки **(20)** на аккумуляторе и извлеките его из аккумуляторного отсека **(18)**.
 - Закройте крышку аккумуляторного отсека **(11)**.

Монтаж держателей для принадлежностей для всасывания (см. рис. B)

- Плотно вставьте держатель **(21)** всасывающей трубы и щелевой насадки сверху в предназначенное для него крепление **(9)**, чтобы он вошел в зацепление.
- Плотно вставьте держатель **(23)** шланга пылеудаления и щелевой насадки сверху в предназначенное для него крепление **(7)** и плотно затяните стопорный винт **(22)**.

Монтаж шланга всасывания (см. рис. С)

– Вставьте шланг всасывания (12) в патрубок всасывания (8), чтобы обе нажимные кнопки (24) шланга всасывания вошли в зацепление.

Указание: Из-за трения пыли при всасывании на всасывающем шланге и принадлежностях образуется электростатический заряд, в результате чего пользователь может испытать статический разряд (в зависимости от условий окружающей среды и чувствительности тела).

Монтаж принадлежностей для всасывания

Шланг пылеудаления (12) оснащен зажимом, при помощи которого можно присоединять принадлежности для пылеудаления (адаптер пылеудаления (13), изогнутую насадку (14)).

Монтаж адаптера всасывания или изогнутой насадки (см. рис. D)

– Наденьте адаптер всасывания (13) или изогнутую насадку (14) на шланг всасывания (12) так, чтобы обе нажимные кнопки (24) на шланге всасывания отчетливо вошли в зацепление.

– Для снятия надавите нажимные кнопки (24) внутрь и снимите элементы друг с друга.

Монтаж насадок и труб

– При необходимости плотно вставьте всасывающие трубы (17) друг в друга, а затем плотно вставьте их в изогнутую насадку (14).

– Плотно наденьте напольную насадку (16) или щелевую насадку (15) на всасывающую трубу (17) или изогнутую насадку (14).

Монтаж ходовых роликов (см. рис. E)

Вставьте 4 соединительный штифт для ходовых роликов (25) в крепления ходовых роликов (26), чтобы они отчетливо зашли в зацепление.

Для применения также пригодны другие ходовые ролики, соответствующие норме EN 12529 (диаметр соединительного штифта 11 мм).

▶ **Перед использованием пылесоса проверьте работоспособность тормозов роликов.**

Работа с инструментом

▶ **Перед работами по техобслуживанию и очистке пылесоса, его настройкой, заменой принадлежностей или хранением извлекайте аккумуляторную батарею.** Эта мера предосторожности предотвращает непреднамеренное включение пылесоса.

▶ **Чтобы не споткнуться, следите за чистой и прибранностью рабочей зоны.**

Включение электроинструмента

▶ **Пылесос нельзя использовать без фильтра.**

▶ **Используйте только фильтры, не имеющие повреждений (трещин, дырок и пр.). В случае повреждения немедленно замените фильтр.**

▶ **Перед работой с пылесосом убедитесь, что фильтр монтирован надежно.**

▶ **Перед каждым использованием пылесоса убедитесь, что крышка аккумуляторного отсека надежно закрыта.**

▶ **Пожалуйста, осведомьтесь о действующих в Вашей стране положениях/законах относительно обращения с вредной для здоровья пылью.**

Не используйте пылесос во взрывоопасных помещениях.

Для обеспечения оптимальной мощности всасывания шланг пылеудаления (12) всегда должен быть полностью размотан с держателя шланга пылеудаления (23).

Включение/выключение

Чтобы **включить** пылесос, коротко нажмите на выключатель (3).

Чтобы **выключить** пылесос, еще раз нажмите на выключатель (3).

Из соображений безопасности пылесос не включается, если выключатель (3) нажат дольше 5 с.

сухое отсасывание

Всасывание пыли от работающих электроинструментов (см. рис. F)

▶ **Если отработанный воздух отводится в помещение, в помещении должна быть обеспечена достаточная кратность воздухообмена (L). Обратите внимание на соответствующие предписания, действующие в Вашей стране.**

– Монтируйте адаптер всасывания (13) или изогнутую насадку (14) (см. „Монтаж адаптера всасывания или изогнутой насадки (см. рис. D)“, Страница 172).

– Вставьте адаптер пылеудаления (13) или изогнутую насадку (14) в патрубок пылеудаления электроинструмента.

Только при применении адаптера всасывания (13):

Указание: При работе с электроинструментами, которые подают мало воздуха в шланг всасывания (напр., электролобзики, шлифмашины и т.д.), необходимо обязательно открывать отверстие для воздуха с заглушкой (27) на адап-

тере всасывания **(13)**. Это повысит общую эффективность пылесоса и электроинструмента. Для этого поворачивайте кольцо над отверстием для воздуха с заглушкой **(27)**, пока отверстие не достигнет максимального размера.

Всасывание жидкостей

► **Не собирайте пылесосом горючие или взрывоопасные жидкости, например, бензин, масло, спирт, растворители. Не всасывайте горячую, горючую или взрывоопасную пыль. Не пользуйтесь пылесосом в помещениях с высокой взрывоопасностью.** Пыль, пары или жидкости могут загореться или взорваться.

Перед всасыванием жидкостей

- Опорожните контейнер **(1)**.
- Очистите фильтр **(28)** и вставьте его на место в пылесос (см. „Очистка/замена фильтра (см. рис. H1–H2)”, Страница 173).

Пылесос оснащен поплавком **(29)**. По достижении максимальной высоты наполнения всасывание прекращается.

Каждый раз после всасывания жидкостей

- Опорожните контейнер **(1)**.
- Слейте воду из фильтра **(28)**.

После всасывания жидкостей для предотвращения образования плесени

- Снимите крышку пылесоса **(5)** и дайте ей как следует просохнуть.
- Извлеките фильтр **(28)** и тоже дайте ему как следует просохнуть (см. „Очистка/замена фильтра (см. рис. H1–H2)”, Страница 173).

Техобслуживание и сервис

Техобслуживание и очистка

- **Перед работами по техобслуживанию и очистке пылесоса, его настройкой, заменой принадлежностей или хранением извлекайте аккумуляторную батарею.** Эта мера предосторожности предотвращает непреднамеренное включение пылесоса.
- **Для обеспечения качественной и безопасной работы содержите пылесос и вентиляционные прорези в чистоте.**

При техобслуживании пользователем пылесос необходимо разобрать, очистить и провести работы по техобслуживанию, не подвергая при этом опасности обслуживающий персонал и других людей. Перед разборкой необходимо очистить пылесос, чтобы предотвратить возможные опасности. Помещение, в котором проводится разборка пылесоса, должно хорошо проветриваться. При проведении работ по техобслуживанию носите индивидуальные средства защиты. После проведения

работ по техобслуживанию необходимо убрать место, где проводилось техобслуживание.

Минимум один раз в год необходимо, чтобы производитель или проинструктированный специалист проводили проверку электроинструмента на предмет качества собирания пыли, напр., повреждения фильтра, герметичность пылесоса и исправность контрольного устройства.

В пылесосах класса **L**, находившихся в загрязненной среде, необходимо очищать внешнюю поверхность, а также все детали электроинструмента или обрабатывать их герметиком. При проведении работ по техобслуживанию и ремонтных работ все загрязненные детали, которые нельзя надлежащим образом очистить, подлежат утилизации. Такие детали необходимо утилизировать в непроницаемых мешочках в соответствии с действующими положениями по утилизации таких отходов.

- Время от времени протирайте корпус пылесоса влажной тряпкой.
- Протирайте загрязненные зарядные контакты сухой тряпкой.

Очистка контейнера (см. рис. G1–G2)

Очищайте контейнер **(1)** после каждого пользования для поддержания оптимальной производительности пылесоса.

- Откройте замки **(2)** и снимите крышку пылесоса **(5)**.
- Вытряхните контейнер **(1)** над подходящим мусорным баком.
- При необходимости протрите контейнер влажной тряпкой.
- При необходимости очистите фильтр (см. „Очистка/замена фильтра (см. рис. H1–H2)”, Страница 173).
- Наденьте крышку пылесоса **(5)** на место и закройте замки **(2)**.

Очистка/замена фильтра (см. рис. H1–H2)

Производительность всасывания зависит от состояния фильтра. В связи с этим регулярно очищайте фильтр.

Немедленно заменяйте поврежденный фильтр.

- Откройте замки **(2)** и снимите крышку пылесоса **(5)**.
- Поверните фильтр **(28)** до упора по направлению вращения **(6)** и снимите его с держателя фильтра **(30)**.
- Фильтр сухой:
Выбейте фильтр **(28)** над подходящим мусорным баком. Будьте осторожны, чтобы не повредить пластинки фильтра.
Для достижения максимальной силы всасывания очистите пластинки фильтра мягкой

щеткой.

или

Фильтр влажный:

Промойте фильтр **(28)** проточной водой и дайте ему как следует высохнуть.

или

Замените поврежденный фильтр **(28)**.

- Наденьте фильтр **(28)** на держатель фильтра **(30)** и поверните его до упора по направлению вращения .
- Наденьте крышку пылесоса **(5)** на место и закройте замки **(2)**.
Убедитесь, что замки надежно вошли в зацепление.

Неисправности

При недостаточной производительности всасывания проверьте:

- Контейнер **(1)** полон?
▷(см. „Очистка контейнера (см. рис. **G1–G2**)”, Страница 173).
- Фильтр **(28)** забился пылью?
▷(см. „Очистка/замена фильтра (см. рис. **H1–H2**)”, Страница 173).
- Емкости аккумуляторной батареи не достаточно?
▷(см. „Зарядка аккумулятора”, Страница 170).

Регулярное опорожнение контейнера **(1)** и очистка фильтра **(28)** гарантируют оптимальную производительность всасывания.

Если после этого производительность всасывания не повысится, то пылесос следует сдать в сервисную мастерскую.

Хранение (см. рис. I)

- Вставьте всасывающие трубы **(17)** в держатели **(21)**.
- Вставьте щелевую насадку **(15)** во всасывающую трубу **(17)**.
- Вставьте напольную насадку **(16)** в крепежные **(23)**.
- Оберните шланг отсоса **(12)** снизу вокруг держателя **(23)** и закрепите крепежную петлю **(31)**.
- Переносите пылесос только за ручку **(6)** или за ляжку (при наличии).
- Убирайте пылесос на хранение в сухое помещение и защищайте его от несанкционированного использования.

Выбор принадлежностей

Используйте только оригинальные принадлежности FEIN. Принадлежности должны быть предназначены для типа электроинструмента.

Техническое и сервисное обслуживание

Ремонт, обслуживание и технический осмотр электроинструментов могут выполнять только квалифицированные электрики, так как несоответствующее техническое обслуживание может создать серьезную угрозу для пользователя.

В экстремальных условиях работы при обработке металлов внутри электроинструмента может откладываться токопроводящая пыль. Часто продувайте внутреннюю часть электроинструмента через вентиляционные отверстия сухим сжатым воздухом без масла.

При обработке гипсовых материалов пыль может оседать внутри электроинструмента и на элементе переключения и затвердевать в сочетании с влажностью. Это может привести к повреждению переключающего механизма. Часто продувайте внутреннюю часть электроинструмента через вентиляционные отверстия и элемент переключения сухим сжатым воздухом без масла.

Изделия, контактирующие с асбестом, нельзя отдавать в ремонт. Утилизируйте изделия, загрязненные асбестом, в соответствии с действующими в стране правилами утилизации отходов, содержащих асбест.

Если ваши электроинструменты и принадлежности FEIN нуждаются в ремонте, обратитесь в сервисную службу FEIN. Адреса сервисных центров указаны на веб-сайте

www.fein.com.

Заменяйте потерявшие актуальность и изношенные наклейки и предупредительные указания на электроинструменте.

Актуальный каталог запасных частей для этого электроинструмента можно найти на сайте **www.fein.com**.

Используйте только оригинальные запасные части.

Обязательная и дополнительная гарантия

Обязательная гарантия на изделие предоставляется в соответствии с положениями законодательства в стране пользователя. Сверх этого, FEIN предоставляет дополнительную гарантию в соответствии с гарантийным обязательством производителя FEIN.

Комплект поставки вашего электроинструмента может содержать только часть описанных или изображенных в настоящем руководстве по эксплуатации принадлежностей.

Сертификат соответствия

Декларация CE действительна только для стран Европейского союза и ЕАСТ (Европейской ассоциации свободной торговли) и толь-

ко для изделий, предназначенных для рынка ЕС или ЕАСТ.

После размещения изделия на рынке ЕС знак UKCA теряет свою силу.

Маркировка UKCA действительна только для рынка Великобритании (Англия, Уэльс и Шотландия) и только для изделий, предназначенных для рынка Великобритании.

После размещения изделия на рынке Великобритании, знак CE теряет свою силу.

Компания FEIN ответственно заявляет, что изделие соответствует положениям, указанным на последних страницах данного руководства.

Техническая документация на изделие:

C. & E. Fein GmbH, 73529 Schwäbisch Gmünd, Germany

Транспортировка

На рекомендуемые литий-ионные аккумуляторные батареи распространяются требования в отношении транспортировки опасных грузов. Аккумуляторные батареи могут перевозиться самим пользователем автомобильным транспортом без необходимости соблюдения дополнительных норм.

При перевозке с привлечением третьих лиц (напр.: самолетом или транспортным экспедитором) необходимо соблюдать особые требования к упаковке и маркировке. В этом случае при подготовке груза к отправке необходимо участие эксперта по опасным грузам.

Отправляйте аккумуляторную батарею только с неповрежденным корпусом. Заклейте открытые контакты и упакуйте аккумуляторную батарею так, чтобы она не перемещалась внутри упаковки. Пожалуйста, соблюдайте также возможные дополнительные национальные предписания.

Утилизация

Пылесосы, аккумуляторные батареи, принадлежности и упаковку необходимо сдавать на экологически чистую утилизацию.



Не выбрасывайте пылесосы и аккумуляторные батареи/батарейки в бытовой мусор!

Только для стран-членов Европейского союза:

В соответствии с европейской директивой 2012/19/EU об отработанных электрических и электронных приборах и ее преобразованием в национальное законодательство вышедшие из употребления пылесосы и в соответствии с европейской директивой 2006/66/ЕС дефектные или отслужившие свой срок аккумуляторные батареи/батарейки должны собираться

раздельно и сдаваться на экологически чистую рекуперацию.

При неправильной утилизации отработанные электрические и электронные приборы могут оказать вредное воздействие на окружающую среду и здоровье человека из-за возможного присутствия в них опасных веществ.

Аккумуляторы/батареи:

Литий-ионные:

Пожалуйста, учитывайте указание в разделе Транспортировка (см. „Транспортировка“, Страница 175).

Оригінальна інструкція з експлуатації

Вказівки з техніки безпеки для відсмоктувачів



Прочитайте всі застереження і вказівки. Невиконання вказівок з техніки безпеки та інструкцій може призвести до ураження

електричним струмом, пожежі та/або важких серйозних травм.

Добре зберігайте на майбутнє ці попередження і вказівки.

► **Цей пиросмок не розрахований на використання дітьми і особами з обмеженими фізичними, сенсорними або розумовими здібностями або недостатнім досвідом і знаннями.** Інакше можливе неправильне використання та небезпека одержання травм.

► **Дивіться за дітьми.** Діти не повинні гратися з пиросмоком.

► **Не збирайте букову або дубову тирсу, а також азбест.** Видалення породного пилу дозволяється лише разом з витяжними системами, які спеціально схвалені для використання з ASBS18-10AS від FEIN . Ці речовини вважаються канцерогенними.

⚠ ПОПЕРЕ-ДЖЕННЯ Використовуйте пиросмок лише після отримання достатньої інформації стосовно використання пиросмока, матеріалів, що збираються, та їхнього безпечного видалення. Ретельний інструктаж зменшує ризик неправильного користування інструментом та ризик травм.

⚠ ПОПЕРЕ-ДЖЕННЯ Пиросмок призначений для збирання сухих матеріалів, а при вживанні відповідних заходів – також для всмоктування рідин. Потраплення рідини в електроінструмент підвищує ризик ураження електричним струмом.

► **Не всмоктуйте пиросмоком горючі або вибухонебезпечні рідини, наприклад, бензин, оливу, спирт, розчинники. Не всмоктуйте гарячий пил, пил, що горить, та вибухонебезпечний пил. Не використовуйте пиросмок у приміщеннях, де існує небезпека вибуху.** Пил, пари або рідини можуть загорятися або вибухати.

⚠ ПОПЕРЕ-ДЖЕННЯ Негайно вимкніть пиросмок при витіканні піни або води і спорожніть

ємність. Інакше пиросмок може пошкодитися.

► **УВАГА!** Пиросмок дозволяється зберігати лише в приміщеннях.

► **УВАГА!** Регулярно очищайте поплавець та перевіряйте його на наявність пошкоджень. Вони можуть негативно вплинути на функціональну здатність.

► **Слідкуйте за доброю вентиляцією на робочому місці.**

► **Ремонт пиросмока дозволяється виконувати лише кваліфікованому персоналу і лише з використанням оригінальних запчастин.** Цим забезпечується збереження пиросмоком його безпечних властивостей.

⚠ ПОПЕРЕ-ДЖЕННЯ Пиросмок містить шкідливий для здоров'я пил. Процедури

спорожнення та технічного обслуговування, включаючи видалення ємності для пилу, можуть виконувати лише фахівці. Необхідне відповідне захисне спорядження. Не експлуатуйте пиросмок без повної та належно встановленої фільтрувальної системи. Інакше ви наражатимете на небезпеку своє здоров'я.

► **Перед експлуатацією перевіряйте бездоганний стан відсмоктувального шланга. Не від'єднуйте при цьому відсмоктувальний шланг, щоб пил не міг ненавмисне висипатися.** Інакше Ви можете вдихнути пил.

► **Не очищайте пиросмок під прямим струменем води.** Потраплення води в кришку пиросмока збільшує ризик ураження електричним струмом.

► **Не відкривайте акумуляторну батарею.** Існує небезпека короткого замикання.

► **При пошкодженні або неправильній експлуатації акумуляторної батареї може виходити пар. Акумуляторна батарея може займатись або вибухати.** Впустіть свіже повітря і – у разі скарг – зверніться до лікаря. Пар може подразнювати дихальні шляхи.

- ▶ **При неправильному використанні з акумуляторної батареї може потекти рідина. Уникайте контакту з нею. При випадковому контакті промийте відповідне місце водою. Якщо рідина потрапила в очі, додатково зверніться до лікаря.** Акумуляторна рідина може спричинити подразнення шкіри або опіки.
- ▶ **Гострими предметами, напр., гвіздками або викрутками, або прикладанням зовнішньої сили можна пошкодити акумуляторну батарею.** Можливе внутрішнє коротке замикання, загоряння, утворення диму, вибух або перегрів акумуляторної батареї.
- ▶ **Не зберігайте акумуляторну батарею, якою Ви саме не користуєтесь, поряд із канцелярськими скріпками, ключами, гвіздками, гвинтами та іншими невеликими металевими предметами, які можуть спричинити перемикання контактів.** Коротке замикання між контактами акумуляторної батареї може спричинити опіки або пожежу.
- ▶ **Використовуйте акумуляторну батарею AMPShare тільки в продуктах виробника чи партнерів AMPShare.** Лише за таких умов акумулятор буде захищений від небезпечного перевантаження.
- ▶ **Заряджайте акумуляторні батареї лише в зарядних пристроях, рекомендованих виробником.** Використання заряджувального пристрою для акумуляторних батарей, для яких він не передбачений, може призводити до пожежі.



Захищайте акумуляторну батарею від тепла, зокрема, напр., від сонячних променів, вогню, бруду, води та вологи. Існує небезпека вибуху і короткого замикання.

- ▶ **Не привинчуйте та не закріплюйте на пилососі будь-які знаки або позначення.** Пошкоджена ізоляція не дозволяє забезпечити захист від ураження електричним струмом. Використовуйте лише етикетки на клейовій основі.

Символи

Наведені нижче вказівки можуть знадобитися вам при користуванні пилососом. Будь ласка, запам'ятайте ці символи та їхнє значення. Дотримання наведених вказівок допоможе вам правильно та безпечно користуватися пилососом.

Символи та їхнє значення



ПОПЕРЕДЖЕННЯ! Прочитайте всі вказівки з техніки безпеки

Символи та їхнє значення



та інструкції. Невиконання вказівок з техніки безпеки та інструкцій може призвести до ураження електричним струмом, пожежі та/або важких серйозних травм.

ПОПЕРЕДЖЕННЯ! Пилосмок містить шкідливий для здоров'я пил. Процедури спорожнення та технічного обслуговування, включаючи видалення ємності для пилу, можуть виконувати лише фахівці. Необхідне відповідне захисне спорядження. Не експлуатуйте пилосмок без встановленої фільтрувальної системи. Інакше ви наражатимете на небезпеку своє здоров'я.



Пилосмок класу L згідно з IEC/EN 60335-2-69 для **сухого відсмоктування шкідливого** для здоров'я пилу з граничним значенням експозиційної дози > 1 мг/м³

Опис продукту і послуг

Будь ласка, дотримуйтеся ілюстрацій на початку інструкції з експлуатації.

Призначення приладу

Пилосмок призначений для збирання, всмоктування, переміщення та відокремлення негорючого сухого пилу, негорючих рідин та водно-повітряної суміші. Відсмоктувач пройшов перевірку на предмет збирання пилу і відповідає класу пилу L. Він придатний для підвищених навантажень при професійному використанні, напр., для ремісничьких робіт, промисловості і майстерень.

Пилосмок для пилу класу L згідно з IEC/EN 60335-2-69 дозволено використовувати лише для всмоктування і відсмоктування шкідливого для здоров'я пилу з граничним значенням експозиційної дози > 1 мг/м³.

Використовуйте відсмоктувач лише у тому випадку, якщо всі функції знаходяться у Вас повністю під контролем і Ви не вбачаєте обмежень в їх використанні або отримали відповідні вказівки.

Система фільтра без мішка дозволяє позбутися від потреби використання мішків для пилу. Бруд збирається на внутрішній стінці контейнера.

Зображені компоненти

Нумерація зображених компонентів посилається на зображення пилюсмока на сторінках з малюнками.

- (1) Ємність
- (2) Замок кришки пилюсосо
- (3) Вимикач
- (4) Індикація зарядженості акумуляторної батареї
- (5) Кришка пилюсосо
- (6) Переносна рукоятка
- (7) Кріплення для тримача відсмоктувального шланга/підлогових насадок
- (8) Під'єднувач
- (9) Кріплення для тримача відсмоктувального шланга/щілинних насадок
- (10) Кнопка розблокування кришки секції для акумуляторної батареї
- (11) Кришка секції для акумуляторної батареї
- (12) Відсмоктувальний шланг
- (13) Відсмоктувальний перехідник до пилюсосо
- (14) Вигнута насадка
- (15) Щілинна насадка
- (16) Підлогова насадка
- (17) Всмоктувальна труба
- (18) Секція для акумуляторної батареї
- (19) Акумуляторна батарея^{a)}
- (20) Кнопка розблокування акумуляторної батареї^{a)}
- (21) Тримач всмоктувальної труби і щілинної насадки
- (22) Стопорний гвинт для тримача (23)
- (23) Тримач відсмоктувального шланга і підлогової насадки
- (24) Натискна кнопка
- (25) Ходовий ролик
- (26) Кріплення ходового ролика
- (27) Отвір для повітря із заглушкою
- (28) Фільтр
- (29) Поплавець
- (30) Тримач фільтра
- (31) Петля для відсмоктувального шланга

a) **Зображене або описане приладдя не входить в стандартний обсяг поставки. Повний асортимент приладдя Ви знайдете в нашій програмі приладдя.**

Технічні дані

Акумуляторний вологовідсмоктувач/ пилюсмок

ASBS18-10AS

Товарний номер	9 260 ...	
Напруга	V	18
Номінальна споживана потужність	Вт	260
Клас захисту		IPX4
Місткість ємності (брутто)	л	10
Місткість нетто (рідина)	л	6
Макс. розрідження ^{A)}		
– Пилюсосо ^{B)}	гПа	90
– Турбіна	гПа	115
Макс. пропускна здатність ^{A)}		
– Пилюсосо ^{B)}	л/с	24
	м ³ /год	86
– Турбіна	л/с	34
	м ³ /год	122
Клас пилу		L
Вага відповідно до EPTA-Procedure 01:2014	кг	5,1–6,1 ^{C)}
Рекомендована температура навколишнього середовища при заряджанні	°C	0 ... +35
Допустима температура навколишнього середовища при експлуатації ^{D)} і при зберіганні	°C	–20 ... +50
Рекомендований акумулятор (2–8 А год)		GBA 18V... ProCORE18V...
Рекомендовані зарядні пристрої		GAL 18...

Акумуляторний вологовідсмоктувач/пилосмок**ASBS18-10AS**

Тривалість роботи з одним зарядженим акумулятором хв./А год. | 4

- A) Виміряно за температури 20–25 °C з акумулятором **GVA 18V 8.0Ah**.
 B) вимірювання виконані з відсмоктувальним шлангом **(12)** і вигнутою насадкою **(14)**
 C) в залежності від використовуваної акумуляторної батареї
 D) Обмежена потужність при температурі < 0 °C.

Інформація щодо шуму і вібрації

Значення звукової емісії визначені відповідно до **EN 60335-2-69**.

A-зважений рівень звукового тиску від електроінструмента, як правило, становить **79** дБ(A). Похибка $K = 2$ дБ. Рівень шуму під час роботи може перебільшувати вказані значення. **Вдягайте навушники!**

Загальна вібрація a_h (векторна сума трьох напрямків) і похибка K визначені відповідно до **EN 60335-2-69**:

$a_h < 2,5 \text{ м/с}^2$, $K = 1,5 \text{ м/с}^2$.

Монтаж

- **Вийміть акумуляторну батарею, перш ніж виконувати роботи з технічного обслуговування або очищення, налаштувати пилосмок, міняти приладдя або перш ніж відкласти пилосмок.** Ці попереджувальні заходи з техніки безпеки зменшують ризик випадкового запуску пилосмока.

Заряджання акумуляторної батареї

- **Використовуйте лише зарядні пристрої, зазначені в технічних даних.** Лише на ці зарядні пристрої розрахований літій-іонний акумулятор, що використовується у пилосмоці.

Вказівка: літій-іонні акумулятори постачаються частково зарядженими відповідно до міжнародних правил транспортування. Щоб акумулятор міг реалізувати свою повну ємність, перед тим, як перший раз працювати з приладом, акумулятор треба повністю зарядити.

- **Після автоматичного вимкнення пилосмока більше не утримуйте вимикач натиснутим.** Це може пошкодити акумуляторну батарею.

Занадто коротка тривалість роботи після заряджання свідчить про те, що акумулятор вичерпав себе і його треба поміняти.

Зважайте на вказівки щодо видалення.

Індикатор зарядженості акумуляторної батареї

Коли акумулятор встановлений, на дисплеї відображається індикатор зарядженості акумуляторної батареї **(4)** пилосмока, якщо



вийняти акумулятор, ці дані відобразатимуться на самому акумуляторі.

Індикатор зарядженості акумуляторної батареї на пилосмоку

Після увімкнення пилосмока 5 зелених світлодіодів індикатора зарядженості акумуляторної батареї **(4)** один раз загоряються і у спадному порядку спалахують. Потім вони показують ступінь зарядженості акумулятора **(19)**.

Індикатор зарядженості акумуляторної батареї на акумуляторі

Якщо акумуляторна батарея вийнята з пилосмока, ступінь зарядженості акумулятора можна відобразити за допомогою зелених світлодіодів індикатора зарядженості на акумуляторній батареї.

Натисніть кнопку індикатора зарядженості акумуляторної батареї  або , щоб відобразити ступінь зарядженості.

Якщо після натискання на кнопку індикатора зарядженості акумуляторної батареї жоден світлодіод не загоряється, акумулятор вийшов з ладу і його треба замінити.

Тип акумуляторної батареї GVA 18V...

Світлодіоди	Ємність
Свічення зеленим кольором 3x	60–100 %
Свічення зеленим кольором 2x	30–60 %
Свічення зеленим кольором 1x	5–30 %
Блимання зеленим кольором 1x	0–5 %

Тип акумуляторної батареї ProCORE18V...

Світлодіоди	Ємність
Свічення зеленим кольором 5x	80–100 %
Свічення зеленим кольором 4x	60–80 %

Світлодіоди	Ємність
Свічення зеленим кольором 3x	40–60 %
Свічення зеленим кольором 2x	20–40 %
Свічення зеленим кольором 1x	5–20 %
Блимання зеленим кольором 1x	0–5 %

Встромляння і виймання акумуляторної батареї (див. мал. A1–A2)

- ▶ **При встромлянні акумуляторної батареї не застосовуйте силу.** Акумуляторна батарея сконструйована таким чином, що її можна встромити у виріб лише в правильному положенні.
- ▶ Щоб електроінструмент працював якісно і надійно, тримайте секцію для акумуляторної батареї в чистоті і сухості.
- Натисніть кнопку розблокування (10), щоб відкрити кришку секції для акумуляторної батареї (11).
- Устроміть акумуляторну батарею (19) в секцію для акумуляторної батареї (18) щоб вона відчутно увійшла у зачеплення.
- Щоб вийняти акумулятор (19), натисніть на кнопку розблокування (20) на акумуляторі і вийміть його із секції для акумуляторної батареї (18).
- Закрийте кришку секції для акумуляторної батареї (11).

Монтаж тримачів для відсмоктувального приладдя (див. мал. B)

- Щільно встроміть тримач (21) для всмоктувальної труби і щільної насадки (9), щоб він увійшов у зачеплення.
- Щільно встроміть тримач (23) для відсмоктувального шланга і підлогової насадки зверху у призначене для цього кріплення (7) і затягніть стопорний гвинт (22).

Монтаж всмоктувального шланга (див. мал. C)

- Встроміть відсмоктувальний шланг (12) у відсмоктувальний патрубок (8) так, щоб обидві натискні кнопки (24) відсмоктувального шланга увійшли в зачеплення.

Вказівка: Через тертя пилу при відсмоктуванні на відсмоктувальному шланзі і приладді створюється електростатичний заряд, в результаті чого користувач може відчутти

статичний розряд (залежно від умов навколишнього середовища і чутливості тіла).

Монтаж приладдя для відсмоктування

Відсмоктувальний шланг (12) оснащений системою кріплення, за допомогою якої можна під'єднувати приладдя для відсмоктування (відсмоктувальний адаптер (13), вигнуту насадку (14)).

Монтаж відсмоктувального адаптера або вигнутої насадки (див. мал. D)

- Надіньте відсмоктувальний адаптер (13) або вигнуту насадку (14) на відсмоктувальний шланг (12) так, щоб обидві натискні кнопки (24) на відсмоктувальному шланзі відчутно увійшли в зачеплення.
- Для зняття натисніть обидві натискні кнопки (24) всередину і зніміть елементи один з одного.

Монтаж насадок і труб

- За потреби міцно встроміть всмоктувальні труби (17) одна в одну, а потім у вигнуту насадку (14).
- Міцно надіньте підлогову насадку (16) або щільну насадку (15) на відсмоктувальну трубу (17) або вигнуту насадку (14).

Монтаж ходових роликів (див. мал. E)

Встроміть 4 фіксуючі штифти ходових роликів (25) у кріплення ходових роликів (26), щоб вони відчутно увійшли у зачеплення.

До використання придатні також інші ходові ролики, що відповідають нормі EN 12529 (діаметр фіксуючого штифта 11 мм).

- ▶ **Перед використанням пиломоска перевірте функціональну здатність гальм роликів.**

Робота

- ▶ **Вийміть акумуляторну батарею, перш ніж виконувати роботи з технічного обслуговування або очищення, налаштовувати пиломосок, міняти приладдя або перш ніж відкласти пиломосок.** Ці попереджувальні заходи з техніки безпеки зменшують ризик випадкового запуску пиломоска.
- ▶ **Щоб не перечепитися, слідкуйте за тим, щоб робоча зона була чиста та прибрана.**

Початок роботи

- ▶ **Пиломосок без фільтра використовувати не можна.**
- ▶ **Використовуйте лише непошкоджений фільтр (без тріщин, отворів тощо). У разі пошкодження негайно змініть фільтр.**

- ▶ **Перед початком роботи з пиломоском переконайтеся, що фільтр монтований надійно.**
- ▶ **Перед відсмоктуванням переконайтеся, що кришка секції для акумуляторної батареї надійно закрита.**
- ▶ **Будь ласка, довідайтесь про чинні положення/закони стосовно поводження із шкідливим для здоров'я пилом, що діють у Вашій країні.**

Не працюйте з відсмоктувачем в приміщеннях, де існує небезпека вибуху.

Для забезпечення максимальної потужності відсмоктування відсмоктувальний шланг (12) має бути завжди повністю розмотаний з тримача відсмоктувального шланга (23).

Увімкнення/вимкнення

Щоб **увімкнути** пиломоск, коротко натисніть на вимикач (3).

Щоб **вимкнути** пиломоск, ще раз натисніть на вимикач (3).

З міркувань безпеки пиломоск не вмикається, якщо натискати вимикач (3) довше ніж 5 с.

Сухе відсмоктування

Відсмоктування пилу від працюючих електроінструментів (див. мал. F)

- ▶ **У приміщенні повинна бути забезпечена достатня кратність повітрообміну (L), якщо спрацьоване повітря відводиться у приміщення. Зважайте на відповідні приписи, що діють у Вашій країні.**
 - Монтуйте відсмоктувальний адаптер (13) або вигнуту насадку (14) (див. „Монтаж відсмоктувального адаптера або вигнутої насадки (див. мал. D)”, Сторінка 180).
 - Встроміть відсмоктувальний адаптер (13) або вигнуту насадку (14) у витяжний патрубок електроінструмента.

Лише у разі використання відсмоктувального адаптера (13):

Вказівка: Під час роботи з електроінструментами з малою подачею повітря у відсмоктувальний шланг (напр., лобзика, шліфувальні машини тощо), необхідно відкривати отвір для повітря із заглушкою (27) на відсмоктувальному адаптері (13). Це покращить загальну потужність пиломоска й електроінструмента. Для цього повертайте кільце на отворі для повітря із заглушкою (27), поки отвір не стане максимальним.

Вологе відсмоктування

- ▶ **Не всмоктуйте пиломоском горючі або вибухонебезпечні рідини, наприклад, бензин, оливу, спирт, розчинники. Не всмоктуйте гарячий пил, пил, що горить,**

та вибухонебезпечний пил. Не використовуйте пиломоск у приміщеннях, де існує небезпека вибуху.

Пил, пари або рідини можуть загорятися або вибухати.

Перед вологим відсмоктуванням

- Спорожніть ємність (1).
- Очистіть фільтр (28) і встроміть його на місце у пиломоск (див. „Очищення/заміна фільтра (див. мал. H1–H2)”, Сторінка 182).

Пиломоск обладнаний поплавцем (29). При досягненні максимального рівня заповнення всмоктування зупиняється.

Після кожного вологого відсмоктування

- Спорожніть ємність (1).
- Злийте воду з фільтра (28).

Після вологого відсмоктування для запобігання утворенню плісняви

- Зніміть кришку відсмоктувача (5) і дайте їй добре просохнути.
- Вийміть фільтр (28) і дайте йому також добре просохнути (див. „Очищення/заміна фільтра (див. мал. H1–H2)”, Сторінка 182).

Технічне обслуговування і сервіс

Технічне обслуговування та очищення

- ▶ **Вийміть акумуляторну батарею, перш ніж виконувати роботи з технічного обслуговування або очищення, налаштовувати пиломоск, міняти приладдя або перш ніж відкласти пиломоск.** Ці попереджувальні заходи з техніки безпеки зменшують ризик випадкового запуску пиломоска.
- ▶ **Для якісної і безпечної роботи тримайте відсмоктувач і вентиляційні отвори в чистоті.**

При технічному обслуговуванні користувачем відсмоктувач необхідно демонтувати, очистити та виконати можливі роботи з технічного обслуговування, не наражаючи при цьому на небезпеку обслуговуючий персонал та інших осіб. Перед демонтажем пиломоск треба прочистити, щоб запобігти можливим небезпекам. Приміщення, в якому демонтується пиломоск, повинно добре провітрюватися. Під час технічного обслуговування вдягайте особисте захисне спорядження. Після технічного обслуговування треба прибрати місце, де здійснювалося технічне обслуговування. Щонайменше один раз на рік необхідно, щоб виробник або вивчена особа проводили перевірку приладу на предмет збирання пилу,

напр., пошкодження фільтра, щільність відсмоктувача та справність контрольного пристрою.

У відсмоктувачах класу **L**, що знаходилися в забрудненому середовищі, необхідно очистити зовнішню поверхню та всі деталі приладу або обробити їх герметиком. При технічному обслуговуванні та ремонтних роботах всі забруднені деталі, які не можна задовільно очистити, необхідно видалити. Такі деталі необхідно видаляти у непроникних мішечках у відповідності до чинних положень щодо усунення таких відходів.

- Час від часу протирайте корпус пилосмока вологою ганчіркою.
- Протирайте забруднені зарядні контакти сухою ганчіркою.



Очищення ємності (див. мал. G1–G2)

Очищуйте ємність **(1)** після кожного використання для отримання максимальної потужності всмоктування пилосмока.

- Відкрийте замки **(2)** і зніміть кришку пилосмока **(5)**.
- Витрусіть ємність **(1)** над сміттевим баком.
- За потреби протріть ємність вологою ганчіркою.
За потреби очистіть фільтр (див. „Очищення/ заміна фільтра (див. мал. H1–H2)”, Сторінка 182).
- Надіньте кришку пилосмока **(5)** на місце і закрийте замки **(2)**.

Очищення/заміна фільтра (див. мал. H1–H2)

Потужність відсмоктування залежить від стану фільтра. Через те регулярно очищуйте фільтр. Негайно замінійте пошкоджений фільтр.

- Відкрийте замки **(2)** і зніміть кришку пилосмока **(5)**.
- Поверніть фільтр **(28)** до упору за напрямом обертання  і зніміть його з тримача фільтра **(30)**.
- Фільтр сухий:
Вибийте фільтр **(28)** над сміттевим баком. Будьте обережні, щоб не пошкодити пластини фільтра.
Для досягнення максимальної сили всмоктування очистіть пластинки фільтра м'якою щіточкою.
або
Фільтр вологий:
Промийте фільтр **(28)** під проточною водою і дайте йому добре просохнути.
або
Замініть пошкоджений фільтр **(28)**.
- Надіньте фільтр **(28)** на тримач фільтра **(30)** і поверніть його до упору за напрямом обертання .

- Надіньте кришку пилосмока **(5)** на місце і закрийте замки **(2)**.
Переконайтеся, що замки надійно увійшли в зачеплення.

Несправності

При недостатній потужності відсмоктування перевірте:

- Ємність **(1)** заповнена?
▷(див. „Очищення ємності (див. мал. G1–G2)”, Сторінка 182).
- Фільтр **(28)** забився пилом?
▷(див. „Очищення/заміна фільтра (див. мал. H1–H2)”, Сторінка 182).
- Ємності акумуляторної батареї не достатньо?
▷(див. „Зарядження акумуляторної батареї”, Сторінка 179).

Регулярне спорожнення ємності **(1)** й очищення фільтра **(28)** гарантують оптимальну потужність всмоктування.

Якщо після цього потужність відсмоктування не буде відновлена, відсмоктувач треба віддати в сервісну майстерню.

Зберігання (див. мал. I)

- Встроміть всмоктувальні трубки **(17)** в тримачі **(21)**.
- Встроміть щільну насадку **(15)** у всмоктувальну трубу **(17)**.
- Встроміть підлогову насадку **(16)** у тримач **(23)**.
- Оберніть відсмоктувальний шланг **(12)** знизу навколо тримача **(23)** і закріпіть кріпильну петлю **(31)**.
- Переносьте пилосмок лише за ручку **(6)** або ремінь (за наявності).
- Прибирайте пилосмок для зберігання у сухе приміщення і захищайте його від несанкціонованого використання.

Вибір приладдя

Використовуйте лише оригінальне приладдя FEIN. Приладдя повинно бути призначеним для типу електроінструмента.

Поточний ремонт та сервісна служба

Враховуйте, будь ласка, що електроінструмент дозволено ремонтувати, обслуговувати та перевіряти лиш електрикам, оскільки через неправильний ремонт можуть виникнути серйозні загрози для користувача.

При надзвичайних умовах використання при обробці усередині електроінструмента може осідати електропровідний пил. Часто продувайте середину електроінструмента через вентиляційні отвори сухим стиснутим повітрям без оливи.

При обробці матеріалів, що містять гіпс, пил може осідати всередині електроінструмента та на елементі перемикачів і затвердівати у поєднанні з вологою повітря. Це може негативно вплинути на механізм перемикачів. Часто продувайте середину електроінструмента через вентиляційні отвори і елемент перемикачів сухим стиснутим повітрям без оливи.

Вироби, що контактують з азбестом, не можна віддавати в ремонт. Утилізуйте забруднені азбестом продукти відповідно до приписів конкретної країни щодо утилізації відходів, що містять азбест.

Звертайтеся з електроінструментами FEIN та приладдям, що потребують ремонту до свого сервісного центру FEIN. Адресу можна знайти в інтернеті на

www.fein.com.

Оновлюйте наклейки та попереджувальні вказівки на електроінструменті у випадку старіння та зношення.

Поточний список запчастин цього електроінструмента можна знайти в інтернеті на

www.fein.com.

Використовуйте лише оригінальні запчастини.

Зобов'язання та гарантія

Гарантія на виріб чинна відповідно до законодавчих норм країни продавця. Також Гарантія FEIN надається відповідно до гарантійних зобов'язань виробника FEIN.

В обсязі поставки вашого електроінструмента може бути також лише частина приладдя, описаного або зображеного у цьому посібнику з експлуатації.

Декларація відповідності

Заява CE дійсна лише для країн Європейського Союзу та ЄАВТ (EFTA/Європейської асоціації вільної торгівлі) і лише для виробів, що призначені для ринку ЄС або ЄАВТ.

Після розміщення виробу на ринку ЄС знак UKCA втрачає свою чинність.

Заява UKCA дійсна лише для британського ринку (Англія, Уельс і Шотландія) і лише для виробів, що призначені для британського ринку.

Після розміщення виробу на британському ринку знак CE втрачає свою чинність.

Фірма FEIN заявляє під свою виняткову відповідальність, що цей виріб відповідає нормам, зазначеним на останніх сторінках цього посібника з експлуатації.

Технічна документація в:

C. & E. Fein GmbH, 73529 Schwäbisch Gmünd, Germany (Німеччина)

Транспортування

На рекомендовані літєво-іонні акумуляторні батареї розповсюджуються вимоги щодо транспортування небезпечних вантажів.

Акумуляторні батареї можуть перевозитися користувачем автомобільним транспортом без потреби дотримання додаткових норм.

При пересилці третіми особами (напр.: повітряним транспортом або транспортним експедитором) потрібно дотримуватися особливих вимог щодо упаковки та маркування. У цьому випадку у підготовці посилки повинен брати участь експерт з небезпечних вантажів.

Відсилайте акумуляторну батарею лише з непошкодженим корпусом. Заклейте відкриті контакти та запакуйте акумуляторну батарею так, щоб вона не совалася в упаковці.

Дотримуйтеся, будь ласка, також можливих додаткових національних приписів.

Утилізація

Пилосмоки, акумуляторні батареї, приладдя і упаковку треба здавати на екологічно чисту повторну переробку.



Не викидайте пилосмоки та акумуляторні батареї/батарейки в побутове сміття!!

Лише для країн ЄС:

Відповідно до Європейської Директиви 2012/19/EU щодо відходів електричного та електронного обладнання та її перетворення в національне законодавство пилосмоки, які більше не придатні до використання, а також відповідно до Європейської Директиви 2006/66/EC несправні або відпрацьовані акумуляторні батареї/батарейки повинні здаватися окремо і утилізуватися екологічно чистим способом.

При неправильній утилізації відпрацьовані електричні та електронні прилади можуть мати шкідливий вплив на навколишнє середовище та здоров'я людини через можливу наявність небезпечних речовин.

Акумулятори/батарейки:

Літєво-іонні:

Будь ласка, зважайте на вказівки в розділі Транспортування (див. „Транспортування”, Сторінка 183).

Оригинална инструкция

Указания за безопасна работа с прахосмукачка



Прочетете внимателно всички указания и инструкции за безопасност. Пропуски при спазването на инструкциите за безопасност и указанията за работа могат да имат за последствие токов удар, пожар и/или тежки травми. **Съхранявайте тези указания на сигурно място.**

► **Тази прахосмукачка не е предназначена за ползване от деца и лица с ограничени физически, сензорни или душевни способности или лица без достатъчно знания и опит.** В противен случай съществува опасност от неправилно ползване и трудови злополуки.

► **Контролирайте децата.** Така гарантирате, че деца няма да играят с прахосмукачката.

► **Не засмуквайте прах от букова или дъбова дървесина или от азбест.** Каменният прах може да се засмуква само в комбинация със системи за прахоулавяне, които изрично са одобрени за използване с ASBS18-10AS на FEIN. Праховете от тези материали са канцерогенни.

⚠ ПРЕДУПРЕЖДЕНИЕ Използвайте прахосмукачката само ако сте получили достатъчно информация за употребата на прахосмукачката, за материалите, които ще се изсмукват и за тяхното безопасно отстраняване. Запознаването с функциите на прахосмукачката намалява грешките при ползването им, както и опасността от наранявания.

⚠ ПРЕДУПРЕЖДЕНИЕ Прахосмукачката е подходяща за изсмукване само на сухи материали и чрез подходящи мерки и за изсмукване на течности. Проникването на течност увеличава опасността от токов удар.

► **Не засмуквайте с прахосмукачката леснозапалими или взривоопасни течности, напр. бензин, масло, алкохол, разтворители. Не засмуквайте горещи, леснозапалими или експлозивни прахове. Не работете с прахосмукачката в помещения с повишена опасност от експлозии.** Праховете, парите или течностите могат да се възпламенят или да експлодират.

⚠ ПРЕДУПРЕЖДЕНИЕ Ако започне да излиза пена или вода, незабавно изключете прахосмукачката и изпразнете контейнера. В противен случай прахосмукачката може да бъде повредена.

► **ВНИМАНИЕ!** Складирането на прахосмукачката трябва да става само в закрити помещения.

► **ВНИМАНИЕ!** Почиствайте поплавка редовно и проверявайте, дали не е повреден. В противен случай функцията може да се увреди.

► **Осигурявайте добро проветрение на работното си място.**

► **Допускайте ремонтът на прахосмукачката да бъде извършван само от квалифициран персонал и с използване на оригинални резервни части.** С това се гарантира запазване на функциите, осигуряващи безопасността на електроинструмента.

⚠ ПРЕДУПРЕЖДЕНИЕ Прахосмукачката съдържа вреден за здравето прах. Възлагайте дейностите по изправяне и поддръжка, вкл. отстраняването на събирателния контейнер за прах, само на специалисти. Необходимо е съответното защитно оборудване. Не използвайте прахосмукачката без цялостна и внимателно поставена филтърна система. В противен случай застрашавате здравето си.

► **Преди включване се уверявайте, че шлангът е в изрядно състояние.** При това не демонтирайте шланга от прахосмукачката, за да не изпадне неволно прах. В противен случай съществува опасност от вдишване на прах.

► **Не почиствайте прахосмукачката с директна водна струя.** Проникването на вода в горната част на прахосмукачката увеличава опасността от токов удар.

► **Не отваряйте акумулаторната батерия.** Съществува опасност от възникване на късо съединение.

► **При повреждане и неправилна експлоатация от акумулаторната батерия могат да се отделят пари.** Акумулаторната батерия може да се запали или да експлодира. Погрижете се за добро проветряване и при оплаквания се обърнете към лекар.

Парите могат да раздразнят дихателните пътища.

- ▶ **При неправилно използване или повредена акумулаторна батерия от нея може да изтече електролит. Избягвайте контакта с него. Ако въпреки това на кожата Ви попадне електролит, изплакнете мястото обилно с вода. Ако електролит попадне в очите Ви, незабавно се обърнете за помощ към очен лекар.** Електролитът може да предизвика изгаряния на кожата.
- ▶ **Акумулаторната батерия може да бъде повредена от остри предмети, напр. пирони или отвертки, или от силни удари.** Може да бъде предизвикано вътрешно късо съединение и акумулаторната батерия може да се запали, да запуши, да експлодира или да се прегрее.
- ▶ **Предпазвайте неизползваните акумулаторни батерии от контакт с големи или малки метални предмети, напр. кламери, монети, ключове, пирони, винтове и др.п., тъй като те могат да предизвикат късо съединение.** Последствията от късото съединение могат да бъдат изгаряния или пожар.
- ▶ **Използвайте AMPShare акумулаторната батерия само в продукти на производителя или на AMPShare партньор.** Само така тя е предпазена от опасно за нея претоварване.
- ▶ **Зареждайте акумулаторните батерии само със зарядните устройства, които се препоръчват от производителя.** Когато използвате зарядни устройства за зареждане на неподходящи акумулаторни батерии, съществува опасност от възникване на пожар.



Предпазвайте акумулаторната батерия от високи температури, напр. вследствие на продължително излагане на директна слънчева светлина, огън, мръсотия, вода и овлажняване. Има опасност от експлозия и късо съединение.



- ▶ **Не завинтвайте и не занитвайте табелки и означения върху прахосмукачката.** Повредената изолация не предлага защита от електрически удар. Вместо това използвайте залепващи се табелки.

Символи

Символите по-долу могат да бъдат важни за правилната експлоатация на Вашата прахосмукачка. Моля, запомнете символите и значението им. Правилното интерпретиране на символите ще Ви помогне да ползвате прахосмукачката по-добре и по-сигурно.

Символи и тяхното значение



ПРЕДУПРЕЖДЕНИЕ! Прочетете внимателно всички указания и инструкции за безопасност. Пропуски при спазването на инструкциите за безопасност и указанията за работа могат да имат за последствие токов удар, пожар и/или тежки травми.



ПРЕДУПРЕЖДЕНИЕ! Прахосмукачката съдържа вреден за здравето прах. Възлагайте дейностите по изпразване и поддръжка, вкл. отстраняването на събирателния контейнер за прах, само на специалисти. Необходимо е съответното защитно оборудване. Не използвайте прахосмукачката без цялостна и внимателно поставена филтърна система. В противен случай застрашавате здравето си.



Прахосмукачка от прахови клас L съгласно IEC/EN 60335-2-69 за **сухо засмукване** на опасни за здравето прахове с гранична стойност на експозиция $> 1 \text{ mg/m}^3$

Описание на продукта и дейността

Моля, имайте предвид изображенията в предната част на ръководството за работа.

Предназначение на електроинструмента

Прахосмукачката е предназначена за събиране, засмукване и изхвърляне на негорима суха прах, негорими течности и водно-въздушна смес. Прахосмукачката е изпитана и сертифицирана и съответства на противопрахов клас L. Тя е подходяща за повишените натоварвания при професионално ползване, напр. в занаятчийски и индустриални цехове и работилници.

Прахосмукачките от прахови клас L съгласно IEC/EN 60335-2-69 могат да се използват само за засмукване и изсмукване на опасни за здравето прахове с гранична стойност на експозиция $> 1 \text{ mg/m}^3$.

Използвайте прахосмукачката само след като сте се запознали и можете да използвате без ограничения всичките ѝ функции или сте получили съответните указания за това.

Специалната филтърна система прави излишно ползването на прахоуловителни торби. Отпадъците се отлагат по вътрешната страна на контейнера.

Изобразени елементи

Номерирането на изобразените компоненти се отнася до фигурите на прахосмукачката на графичните страници.

- (1) Контейнер
- (2) Скоби за захващане на капака на прахосмукачката
- (3) Пусков прекъсвач
- (4) Индикатор за акумулаторната батерия
- (5) Капак на прахосмукачката
- (6) Ръкохватка за пренасяне
- (7) Гнездо за скобата за шланга/дюзата за под
- (8) Щуцер за шланга
- (9) Гнездо за скобата за тръбата/дюзата за тесни междини
- (10) Бутон за освобождаване на капака на акумулаторната батерия
- (11) Капак на гнездото за акумулаторна батерия
- (12) Шланг на прахосмукачката
- (13) Адаптер за прахоулавяне

- (14) извита дюза
- (15) Дюза за фуги
- (16) Дюза за под
- (17) Тръба за изсмукване
- (18) Гнездо за акумулаторната батерия
- (19) Акумулаторна батерия^{a)}
- (20) Бутон за отключване на акумулаторната батерия^{a)}
- (21) Скоба за тръбата и дюзата за тесни междини
- (22) Застопоряващ винт за скобата (23)
- (23) Скоба за шланга и дюзата за под
- (24) Копче за натискане
- (25) Ходова ролка
- (26) Приставка за ходова ролка
- (27) Отвор за грешен въздух
- (28) Филтър
- (29) Поплавък
- (30) Държач за филтъра
- (31) Скоби за захващане на шланга

a) Изобразените на фигурите и описаните допълнителни приспособления не са включени в стандартната окомплектовка на уреда. Изчерпателен списък на допълнителните приспособления можете да намерите съответно в каталога ни за допълнителни приспособления.

Технически данни

Акумулаторна прахосмукачка за сухо и мокро засмукване		ASBS18-10AS
Каталожен номер		9 260 ...
Напрежение	V	18
Номинална консумирана мощност	W	260
Клас на защита		IPX4
Обем на контейнера (бруто)	l	10
Нетен обем (течност)	l	6
Макс. вакуум ^{A)}		
– Прахосмукачка ^{B)}	hPa	90
– Турбина	hPa	115
макс. количество на протичане ^{A)}		
– Прахосмукачка ^{B)}	l/s m ³ /h	24 86
– Турбина	l/s m ³ /h	34 122
Прахов клас		L
Тегло съгласно ЕРТА-Procedure 01:2014	kg	5,1–6,1 ^{C)}
Препоръчителна температура на околната среда при зареждане	°C	0 ... +35
Разрешена температура на околната среда при работа ^{D)} и при складиране	°C	–20 ... +50
препоръчани акумулаторни батерии (2–8 Ah)		GBA 18V... ProCORE18V...

Акумулаторна прахосмукачка за сухо и мокро засмукване**ASBS18-10AS**

Препоръчителни зарядни устройства

GAL 18...

Време на работа на зареждане на акумулаторната батерия min/Ah 4

A) Измерено при 20–25 °C с акумулаторна батерия **GBA 18V 8.0Ah**.B) измерено с шланга **(12)** и извитата дюза **(14)**

C) в зависимост от използваната акумулаторна батерия

D) Ограничена мощност при температури <0 °C.

Информация за излъчван шум и вибрацииСтойностите на емисии на шум са установени съгласно **EN 60335-2-69**.

Равнището A на звуковото налягане на шума, генериран от прахосмукачката, обикновено е **79 dB(A)**. Неопределеност K = 2 dB. Равнището на шум при работа може да превиши посочените стойности. **Работете с шумозаглушители!**

Пълните стойности на вибрациите a_h (векторната сума по трите направления) и неопределеността K са определени съгласно **EN 60335-2-69**:
 $a_h < 2,5 \text{ m/s}^2$, $K = 1,5 \text{ m/s}^2$.

Монтиране

- ▶ **Преди да извършвате техническо обслужване или да почиствате прахосмукачката, изваждайте акумулаторната батерия.** Тази предпазна мярка предотвратява включването на прахосмукачката по невнимание.

Зареждане на акумулаторната батерия

- ▶ **Използвайте само посочените в раздела Технически данни зарядни устройства.** Само тези зарядни устройства са подходящи за използваната във Вашата прахосмукачка литиево-йонна акумулаторна батерия.

Указание: Литиево-йонните акумулаторни батерии се доставят частично заредени поради международните предписания за транспорт. За да се гарантира пълната мощност на акумулаторната батерия, заредете я напълно преди първата употреба.

- ▶ **След автоматичното изключване на прахосмукачката не продължавайте да натискате пусковия прекъсвач.** Акумулаторната батерия може да бъде повредена.

Съществено съкратено време за работа след зареждане показва, че акумулаторната батерия е изхабена и трябва да бъде заменена.

Спазвайте указанията за бракуване.

Индикатор за състоянието на акумулаторната батерия

При поставена акумулаторна батерия можете да разпознаете състоянието на зареждане на



батерията върху индикатора за акумулаторната батерия **(4)** на прахосмукачката, а при свалена акумулаторна батерия върху самата батерия.

Индикатор за акумулаторната батерия върху прахосмукачката

След включване на прахосмукачката 5-те зелени светодиода на индикатора за състоянието на акумулаторната батерия **(4)** поотделно светват нагоре и надолу. След това светодиодите показват състоянието на зареждане на акумулаторната **(19)**.

Индикатор за акумулаторната батерия върху батерията

Ако акумулаторната батерия се вади от прахосмукачката, състоянието на зареждане може да се показва чрез зелените светодиоди на индикатора за състоянието на зареждане върху акумулаторната батерия.

За да видите степента на зареденост на батерията, натиснете бутона за индикация  или .

Ако след натискане на бутона за индикация не свети нито един светодиод, акумулаторната батерия е повредена и трябва да бъде заменена.

Акумулаторна батерия модел GBA 18V...

Светодиоди	Капацитет
Непрекъснато светене 3x зелено	60–100 %
Непрекъснато светене 2x зелено	30–60 %
Непрекъснато светене 1x зелено	5–30 %
Мигаща светлина 1x зелено	0–5 %

Акумулаторна батерия модел ProCORE18V...



Светодиоди	Капацитет
Непрекъснато светене 5x зелено	80–100 %
Непрекъснато светене 4x зелено	60–80 %
Непрекъснато светене 3x зелено	40–60 %
Непрекъснато светене 2x зелено	20–40 %
Непрекъснато светене 1x зелено	5–20 %
Мигаща светлина 1x зелено	0–5 %

Поставяне и изваждане на акумулаторната батерия (вж. фиг. A1–A2)

- ▶ При поставяне на акумулаторната батерия не прилагайте сила. Акумулаторната батерия е конструирана така, че може да влезе в уреда само в правилната позиция.
- ▶ За да работите качествено и сигурно, поддържайте кутията и гнездото за акумулаторната батерия винаги чисти.
 - Натиснете освобождаващия бутон (10) за отваряне на капака на гнездото за акумулаторната батерия (11).
 - Вкарайте акумулаторната батерия (19) в гнездото (18), докато усетите отчетливо прещракване.
 - За изваждане на акумулаторната батерия (19) натиснете освобождаващия бутон (20) на батерията и издърпайте акумулаторната батерия от гнездото (18).
 - Затворете капака на гнездото (11).

Монтиране на скобите за принадлежности (вж. фиг. B)

- Вкарайте скобата (21) за тръбата и дюзата за тесни междини докрай отгоре в предвиденото за целта гнездо (9), докато усетите прещракване.
- Вкарайте скобата (23) за шланга и дюзата за под докрай отгоре в предвиденото за целта гнездо (7) и затегнете винта (22).

Монтиране на шланга (вж. фиг. C)

- Вкарайте шланга (12) в щучера (8), докато двата бутона (24) на шланга се захванат с прещракване.

Указание: Вследствие на триенето на праха в шланга и дюзите по време на работа се образува електростатичен заряд, който потребите-

лят може да усети под формата на статичен разряд (в зависимост от условията в средата за работа и индивидуалната чувствителност).

Монтиране на принадлежности за смучене

Шлангът на прахосмукачката (12) е снабден с клипс система, с която принадлежностите (адаптер за прахоулавяне (13), извита дюза (14)) могат да се свързват.

Монтиране на адаптера за прахоулавяне или извитата дюза (вж. фиг. D)

- Вкарайте адаптера за прахоулавяне (13) или извитата дюза (14) на шланга (12), докато двата бутона (24) на шланга се захванат с прещракване.
- За демониране натиснете бутоните (24) навътре и изтеглете един от друг компонентите.

Монтиране на дюзи и тръби

- При необходимост вкарайте здраво тръбите (17) една в друга и след това в извитата дюза (14).
- Вкарайте дюзата за под (16) или дюзата за тесни междини (15) здраво в тръбата (17) или извитата дюза (14).

Монтиране на ходовите ролки (вж. фиг. E)

Пъхнете 4 крепежните щифтове на ходовите ролки (25) в приставките за ходови ролки (26) докато не прищракат.

Могат да се използват и други ходови ролки съгласно стандарт EN 12529 (диаметър на крепежния щифт 11 mm).

- ▶ Проверете функционалността на ролковите спирачки преди да използвате прахосмукачката.

Работа с електроинструмента

- ▶ Преди да извършвате техническо обслужване или да почиствате прахосмукачката, изваждайте акумулаторната батерия. Тази предпазна мярка предотвратява включването на прахосмукачката по невнимание.
- ▶ Поради опасност от препъване внимавайте работната зона да е разчистена и свободна.

Пускане в експлоатация

- ▶ Не се допуска ползването на прахосмукачката без филтър.
- ▶ Използвайте само неповреден филтър (без разкъсвания, без отвори и др.). Незабавно заменяйте повредени филтри.

- ▶ **Преди започване на засмукване се уверявайте, че филтрите са монтирани.**
- ▶ **Преди започване на работа се уверете, че капака на гнездото за батерията е затворен добре.**
- ▶ **Моля, запознайте се с валидните във Вашата страна нормативни документи/закони относно работа с опасни за здравето прахове.**

Не се допуска използването на прахосмукачката в помещения с повишена опасност от експлозии.

За да осигурите оптимална степен на засмукване, трябва винаги напълно да развивате шланга (12) от скобата (23).

Включване и изключване

За **включване** на прахосмукачката натиснете за кратко пусковия прекъсвач (3).

За **изключване** на прахосмукачката натиснете отново пусковия прекъсвач (3).

Поради съображения за сигурност прахосмукачката не се включва, ако пусковият прекъсвач (3) бъде натиснат по-дълго от 5 s.

Сухо смучене

Изсмукване на прахове от работещи електроинструменти (вж. фиг. F)

- ▶ **Когато преминалият въздух попада обратно в помещението, трябва да бъде осигурено достатъчно интензивно обновяване на въздуха в него (L). Спазвайте валидните национални нормативни разпоредби.**
- Монтирайте адаптера за прахоулавяне (13) или извитата дюза (14) (вж. „Монтиране на адаптера за прахоулавяне или извитата дюза (вж. фиг. D)“, Страница 188).
- Вкарайте адаптера (13) или извитата дюза (14) в щучера на електроинструмента.

Само при използване на адаптера (13):

Указание: При работа с електроинструменти, при които дебитът на въздуха в шланга е малък (напр. прободни триони, шлифовачи машини и т.н.), трябва да бъде отворен капака на отвора (27) на адаптера (13). Така се подобрява съвместната работа на прахосмукачката и електроинструмента. За целта завъртете гивната на отвора (27), докато открие целия отвор.

Засмукване на течности

- ▶ **Не засмуквайте с прахосмукачката леснозапалими или взривоопасни течности, напр. бензин, масло, алкохол, разтворители. Не засмуквайте горещи, леснозапалими или експлозивни прахове. Не работете с прахосмукачката в помещения с повишена опасност от експлозии.** Прахо-

вете, парите или течностите могат да се възпламенят или да експлодират.

Преди мокро смучене

- Изпразнете контейнера (1).
- Почистете филтъра (28) и го поставете обратно в прахосмукачката (вж. „Почистване/смяна на филтъра (вж. фиг. H1–H2)“, Страница 190).

Прахосмукачката е оборудвана с поплавак (29). Когато бъде достигната максималната степен на запълване, прахосмукачката се изключва.

След всяко мокро смучене

- Изпразнете контейнера (1).
- Изпразнете водата от филтъра (28).

След мокро смучене за избягване на образуване на плесен

- Демонтирайте горната част на прахосмукачката (5) и я оставете да изсъхне напълно.
- Извадете филтъра (28) и също го оставете да изсъхне добре (вж. „Почистване/смяна на филтъра (вж. фиг. H1–H2)“, Страница 190).

Поддържане и сервиз

Поддържане и почистване

- ▶ **Преди да извършвате техническо обслужване или да почиствате прахосмукачката, изваждайте акумулаторната батерия.** Тази предпазна мярка предотвратява включването на прахосмукачката по невнимание.
- ▶ **За да работите качествено и безопасно, поддържайте прахосмукачката и вентилационните ѝ отвори чисти.**

При техническо обслужване от потребителя прахосмукачката трябва да бъде разглобявана, почиствана и обслужвана, доколкото е възможно, без при това да бъде застрашавано здравето на обслужващото лице. Преди разглобяване прахосмукачката трябва да бъде почиствана, за да бъдат предотвратени евентуални опасности. Помещението, в което прахосмукачката се разглобява, трябва да бъде добре проветрявано. По време на ремонт носете лично защитно оборудване. След техническото обслужване работната площадка трябва да бъде почиствена.

Не по-рядко от веднъж годишно трябва да се извършва проверка относно противопопорова безопасност от представител на производителя или квалифициран техник, напр. за евентуални повреди на филтъра, непроницаемост на прахосмукачката и правилното функциониране на контролния модул. При прахосмукачки от клас L, които са работили в силно замърсена среда, трябва да се

извършва почистване отвън, както и на всички модули или третиране със средства за уплътняване. При извършването на техническо обслужване или ремонт всички замърсени детайли, които не могат да бъдат почистени в достатъчна степен, трябва да бъдат изхвърляни и заменени с нови. Такива детайли трябва да бъдат поставяни в непропускащи пликове в съответствие с валидните нормативни документи за изхвърляне на съответните отпадъци.

- Периодично почиствайте корпуса на прахосмукачката с влажна кърпа.
- Замърсени контактни клеми почиствайте със суха кърпа.

Почистване на контейнера (вж. фиг. G1–G2)



За да запазите оптимална производителност на прахосмукачката, почиствайте контейнера (1) след всяко ползване.

- Отворете скобите (2) и извадете горната част на прахосмукачката (5).
- Изтръскайте контейнера (1) над подходяща кофа за отпадъци.
- Ако е необходимо, го почистете с влажна кърпа.
Ако е нужно, почистете филтъра (вж. „Почистване/смяна на филтъра (вж. фиг. H1–H2)“, Страница 190).
- Поставете отново горната част на прахосмукачката (5) и затворете скобите (2).

Почистване/смяна на филтъра (вж. фиг. H1–H2)

Мощността на засмукване зависи от състоянието на филтъра. Ето защо редовно почиствайте филтъра.

Заменяйте незабавно повреден филтър.

- Отворете скобите (2) и извадете горната част на прахосмукачката (5).
- Завъртете филтъра (28) до упор в посоката  и го извадете от държача (30).
- Сушене на филтъра:
Стръскайте филтъра (28) в подходяща кофа за отпадъци. При това внимавайте да не повредите ламелите на филтъра.
За да запазите максималната сила на изсмукване, изчеткайте ламелите на филтъра с мека четка.
или
Мокър филтър:
Изплакнете филтъра (28) под течаща вода и го оставете добре да изсъхне.
или
Сменете повредения филтър (28).
- Поставете филтъра (28) на държача (30) и го завъртете до упор в посоката .
- Поставете отново горната част на прахосмукачката (5) и затворете скобите (2).

Уверете се, че скобите са затворени сигурно.

Повреди

При намалена мощност на засмукване проверете:

- Запълнен ли е контейнерът (1)?
▷(вж. „Почистване на контейнера (вж. фиг. G1–G2)“, Страница 190).
- Зацапан ли е филтърът (28) с прах?
▷(вж. „Почистване/смяна на филтъра (вж. фиг. H1–H2)“, Страница 190).
- Изтощена ли е акумулаторната батерия?
▷(вж. „Зареждане на акумулаторната батерия“, Страница 187).

Редовното изпраждане на контейнера (1) и почистване на филтъра (28) осигурява оптимална производителност на прахосмукачката. Ако и след това мощността на засмукване не е добра, прахосмукачката трябва да бъде предадена за ремонт в оторизиран сервиз за електроинструменти на Бош.

Съхраняване (вж. фиг. I)

- Вкарайте тръбите (17) в държачите (21).
- Вкарайте дюзата за фуги (15) в една от тръбите (17).
- Вкарайте дюзата за под (16) в държача (23).
- Навийте шланга (12) отдолу около държача (23) и захванете халките (31).
- Носете прахосмукачката само за ръкохватката (6) или за колана за носене (ако има).
- Поставете прахосмукачката в сухо помещение и я обезопасете срещу неоторизирана употреба.

Избор на принадлежности

Използвайте само оригинални FEIN принадлежности. Принадлешностите трябва да са предназначени за типа електроинструмент.

Техническо обслужване и клиентска служба

Моля, имайте предвид, че електроинструментите по правило могат да се ремонтират, поддържат и проверяват само от електротехници, тъй като неправилният ремонт може да доведе до значителни рискове за потребителя.

При екстремни условия на употреба при обработване на метали по вътрешността на електроинструмента може да се отложи токопроводящ прах. Обдухвайте често вътрешността на електроинструмента през вентилационните отвори със сух и обезмаслен състен въздух.

При обработка на съдържащи гипс материали прах може да се отложи във вътрешността на електроинструмента и върху превключвател-

ния елемент и да се втвърди от влажността на въздуха. Това може да доведе до увреждания по превключвателния механизъм. Обдухвайте често вътрешността на електроинструмента през вентилационните отвори и превключвателния елемент със сух и обезмаслен сгъстен въздух.

Продуктите, които са били в контакт с азбест, не бива да се предават за ремонт. Изхвърляйте замърсените с азбест продукти съгласно валидните в страната предписания за изхвърляне на съдържащи азбест отпадъци.

Обръщайте се към Вашата клиентска служба на FEIN при нужда от ремонт по електроинструмент и аксесоари на FEIN. Адреса ще откриете в Интернет на

www.fein.com.

Сменяйте стикерите и предупредителните указания върху електроинструмента при оставяне и износване.

Актуалният списък с резервни части на този електроинструмент ще откриете в Интернет на

www.fein.com.

Използвайте само оригинални резервни части.

Обезпечаване и гаранция

Обезпечаването за изделието важи съгласно законовите разпоредби в страната на продажба. Освен това FEIN дава гаранция съгласно декларацията на производителя FEIN.

В обема на доставката на Вашия електроинструмент може да се съдържа само част от описаните в настоящата инструкция за експлоатация или изобразените в нея принадлежности.

Декларация за съответствие

СЕ декларацията важи само за държавите от Европейския съюз и EFTA (European Free Trade Association) и само за продукти, които са предназначени за пазара на ЕС или EFTA.

След въвеждането на продукта на пазара на ЕС UKCA знакът губи своята валидност.

UKCA декларацията важи само за британския пазар (Англия, Уелс и Шотландия) и само за продукти, които са предназначени за британския пазар.

След въвеждането на продукта на британския пазар SE знакът губи своята валидност.

Фирма FEIN декларира на своя отговорност, че този продукт отговаря на посочените релевантни разпоредби на последните страници от настоящата инструкция за експлоатация.

Технически документи при:

C. & E. Fein GmbH, 73529 Schwäbisch Gmünd, Germany

Транспортиране

Препоръчителните литиево-йонни акумулаторни батерии трябва да изпълняват изискванията за транспортиране на опасни товари. Акумулаторните батерии могат да бъдат транспортирани от потребителя на публични места без допълнителни разрешителни.

При транспортиране от трети страни (напр. при въздушен транспорт или ползване на куриерски услуги) има специални изисквания към опаковането и обозначаването им. За целта при подготовката на пакетиранието се консултирайте с експерт в съответната област.

Изпращайте акумулаторни батерии само ако корпусът им не е повреден. Изолирайте открити контактни клеми с лепящи ленти и опаковайте акумулаторните батерии така, че да не могат да се изместват в опаковката си. Моля, спазвайте също и допълнителни национални предписания.

Бракуване

С оглед опазване на околната среда прахосмукачката, акумулаторните батерии, допълнителните приспособления и опаковките трябва да се предават за оползотворяване на съдържащите с е в тях суровини.



Не изхвърляйте прахосмукачки и обикновени или акумулаторни батерии при битовите отпадъци!

Само за страни от ЕС:

Съгласно европейска директива 2012/19/ЕС за старите електрически и електронни уреди и нейното транспортиране в националното право прахосмукачките, които не могат да се ползват повече, а съгласно европейска директива 2006/66/ЕО повредени или изхабени обикновени или акумулаторни батерии, трябва да се събират и предават за оползотворяване на съдържащите се в тях суровини.

При неправилно изхвърляне старите електрически и електронни уреди поради възможното наличие на опасни вещества могат да окажат вредни влияния върху околната среда и човешкото здраве.

Акумулаторни или обикновени батерии: Литиево-йонни:

Моля, спазвайте указанията в раздела "Транспортиране (вж. „Транспортиране“, Страница 191).

Algupärane kasutusjuhend

Ohutusnõuded tolmuimejate kasutamisel



Lugege läbi kõik ohutusnõuded ja juhised. Ohutusnõuete ja juhiste eiramine võib kaasa tuua elektrilöögi, tulekahju ja/või raskeid vigastusi.

Hoidke kõik ohutusnõuded ja juhised edasiseks kasutamiseks hoolikalt alles.

► **Tolmuimejat ei ole lubatud kasutada lastel ja isikutel, kelle füüsilised, vaimsed või tunnetuslikud võimed on piiratud või kellel puuduvad seadme kasutamiseks vajalikud teadmised ja kogemused.** Vastasel korral tekib valest käsitlemisest põhjustatud kehavigastuste ja varalise kahju oht.

► **Ärge jätke lapsi järelevalveta.** Sellega tagate, et lapsed ei hakka tolmuimejaga mängima.

► **Ärge jätke lapsi järelevalveta.** Sellega tagate, et lapsed ei hakka tolmuimejaga mängima.

► **Ärge imege põõgi- või tammetolmu ega asbesti.** Kivitolmu tohib imeda ainult tolmuemaldussüsteemidega, mis on selgesõnaliselt lubatud kasutamiseks **ASBS18-10AS FEIN** tolmuimejatega.

Nimetatud ained on kantserogeense toimega.

⚠ HOIATUS Kasutage tolmuimejat vaid siis, kui olete saanud selle kasutamise, imetavate ainete ja nende ohutu käitlemise kohta piisavalt teavet. Põhjalik juhendamise hoiab ära vale käsitlemise ja sellest põhjustatud vigastused.

⚠ HOIATUS Tolmuimeja sobib tahkete ainete ning sobivate meetmete rakendamise korral ka vedelike imemiseks. Vedelike sissetungimine suurendab elektrilöögi ohtu.

► **Ärge imege tolmuimejaga tule- või plahvatusohtlikke vedelikke, näiteks bensiini, õli, alkoholi, lahusteid. Ärge imege kuuma, põlevat ega plahvatusohtlikku tolmu. Ärge kasutage tolmuimejat**

plahvatusohuga ruumides. Tolm, aur ja vedelikud võivad süttida või plahvatada.

⚠ HOIATUS **Vahu või vee eraldumise korral lülitage tolmuimeja kohe välja ja tühjendage mahuti.** Vastasel korral võib tolmuimeja kahjustada saada.

► **TÄHELEPANU!** Tolmuimejat tohib hoida vaid siseruumides.

► **TÄHELEPANU!** Puhastage ujukit regulaarselt ja kontrollige, ega see ei ole kahjustada saanud. Vastasel korral võivad tekkida funktsioonihäired.

► **Tagage töökohas hea ventilatsioon.**

► **Laske tolmuimejat parandada ainult kvalifitseeritud tehnikutel, kes kasutavad originaalvaruosi.** Sellega on tagatud seadme tööohutus.

⚠ HOIATUS Tolmuimeja sisaldab terviseohtlikku tolmu.

Laske tolmuimejat tühjendada ja hooldada, sealhulgas tolmu kogumisanumaid eemaldada ainult asjaomase kvalifikatsiooniga isikutel. Nõutav on vastav kaitsevarustus. Ärge kasutage puuduliku või valesti paigaldatud filtrisüsteemiga tolmuimejat. Sellega seate ohtu oma tervise.

► **Enne tööerakendamist veenduge, et imivooliku seisund on veatu. Seejuures jätke imivoolik tolmuimeja külge, et tolmu kogemata välja ei tuleks.** Vastasel korral võite tolmu sisse hingata.

► **Ärge puhastage tolmuimejat vahetult tolmuimejale suunatud veejoaga.** Vee sissetungimine tolmuimeja ülaossa suurendab elektrilöögi ohtu.

► **Ärge avage akut.** Esineb lühise oht.

► **Aku vigastamise ja ebaõige käsitlemise korral võib akut eralduda aure. Aku võib põlema süttida või plahvatada.** Ohutage ruumi, halva enesetunde korral pöörduge arsti poole. Aurud võivad ärritada hingamisteid.

► **Väärkasutuse või kahjustatud aku korral võib süttiv vedelik välja voolata. Vältige sellega kokkupuudet. Juhusliku kokkupuute korral loputage veega. Kui vedelik satub silma, pöörduge ka arsti poole.** Väljavoolav akuvedelik võib põhjustada nahaärritusi või põletusi.

► **Teravad esemed, näiteks naelad või kruvikeerajad, samuti löögid, põrutused jmt võivad akut kahjustada.** Akukontaktide vahel võib tekkida lühis ja aku võib süttida, süitsemata hakata, plahvatada või üle kuumeneda.

► **Kasutusvälisel ajal hoidke akud eemal kirjaklambritest, müntidest, võtmetest, naeltest, kruvidest või teistest väikestest metallesemetest, mis võivad kontaktid**

omavahel ühendada. Akukontaktide vahel tekkiva lühise tagajärjeks võivad olla põletused või tulekahju.

- ▶ **Kasutage AMPShare akut ainult valmistaja või AMPShare Partneri toodetes.** Ainult sellisel juhul on aku kaitstud ohtliku ülekoormuse eest.
- ▶ **Laadige akusid ainult tootja soovitatud laadimisest.** Laadimisest, mis sobib teatud tüüpi akudele, muutub tuleohtlikuks, kui seda kasutatakse teiste akudega.



Kaitske akut kuumuse, sealhulgas pideva päikesekiirguse eest, samuti tule, mustuse, vee ja niiskuse eest.
Plahvatus- ja lühiseoht.



- ▶ **Ärge krivige ega neetige tolmuimejale mitte mingeid silte või tähiseid.** Vigastatud isolatsioon ei kaitse elektrilöögi eest. Kasutage selle asemel kleebitavaid silte.

Sümbolid

Järgmised sümbolid võivad olla tolmuimeja kasutamisel olulised. Pidage sümbolid ja nende tähendus meeles. Sümbolite õige tõlgendamine aitab teil tolmuimejat efektiivsemalt ja ohutumalt kasutada.

Sümbolid ja nende tähendus



HOIATUS! Lugege läbi kõik ohutussuunised ja juhised.

Ohutussuuniste ja juhiste eiramine võib kaasa tuua elektrilöögi, tulekahju ja/või rasked vigastused.



HOIATUS! Tolmuimeja sisaldab terviseohtlikku tolmu. Laske tolmuimejat tühjendada ja hooldada, sealhulgas tolmu kogumisanumaid eemaldada ainult asjaomase kvalifikatsiooniga isikutel. Nõutav on vastav kaitsevarustus. Ärge kasutage ilma täielikult ja hoolikalt kohale asetatud filtrisüsteemita tolmuimejat.
Sellega seate ohtu oma tervise.



Standardi IEC/EN 60335-2-69 kohaselt tolmu klassi L kuuluv imur tervistkahjustava tolmu kuivimise jaoks, mille kokkupuute piirväärtus on $> 1 \text{ mg/m}^3$

Toote kirjeldus ja kasutusjuhend

Pange tähele kasutusjuhendi esiosas olevaid jooniseid.

Nõuetekohane kasutamine

Imur on ette nähtud mittesüttiva kuiva tolmu, mittesüttivate vedelike ning vee ja õhu segu kogumiseks, kokkutõmbeks, edasitoimetamiseks ning separeerimiseks. Tolmuimeja on läbinud tolmutehnilise kontrolli ja vastab tolmu klassile L. See ei sobi tööstuslikul kasutamisel (tootmisettevõtetes, töökodades) tekkiva suurema koormuse jaoks.

Standardi IEC/EN 60335-2-69 kohaselt tolmu klassi L kuuluvaid imureid tohib kasutada ainult tervistkahjustava tolmu kokkutõmbeks ja äratõmbeks, mille kokkupuute piirväärtus on $> 1 \text{ mg/m}^3$.

Kasutage tolmuimejat üksnes siis, kui teil on täielik ülevaade selle kõikidest funktsioonidest ning suudate seda kasutada piiranguteta või kui olete saanud asjakohase väljaõppe.

Kotita filtrisüsteem võimaldab loobuda tolmu kottide kasutamisest. Tolm kogutakse mahuti sisesseinale.

Kujutatud komponendid

Kujutatud komponentide numeratsiooni aluseks on jooniselehekülgedel toodud tolmuimeja kujutis.

- (1) Anum
- (2) Tolmuimeja ülaosa sulgur
- (3) Sisse-/väljalülitusnupp
- (4) Aku laetuse taseme näidik
- (5) Tolmuimeja ülaosa
- (6) Kandepide
- (7) Imivooliku-/põrandaotsaku hoidik
- (8) Voolikukinnitus
- (9) Imitoru-/vuugiotsaku hoidik
- (10) Akupesa kaane lukustuse vabastamisnupp
- (11) Akupesa kaas
- (12) Imivoolik
- (13) Imiadapter
- (14) Kõverdatud otsak
- (15) Vuugiotsak
- (16) Põrandaotsak
- (17) Imitoru
- (18) Akušaht
- (19) Aku^{a)}
- (20) Aku lukustuse vabastamisnupp^{a)}
- (21) Imitoru ja vuugiotsaku hoidik
- (22) Hoidiku (23) fikseerimiskrivi
- (23) Imivooliku ja põrandaotsaku hoidik

(24) Surunupp**(25)** Veererull**(26)** Veererulli kinnituskoht**(27)** Väärõhuuva**(28)** Põhifilter**(29)** Ujuk**(30)** Filtrihoidik**(31)** Imivooliku kinnitusaas

- a) **Tarnekomplekt ei sisalda kõiki kasutusjuhendis olevatel joonistel kujutatud või kasutusjuhendis nimetatud lisatarvikuid. Lisatarvikute täieliku loetelu leiata meie lisatarvikute kataloogist.**

Tehnilised andmed

Akutoitega märg-/kuivtolmuimeja	ASBS18-10AS	
Tootenumbr	9 260 ...	
Pinge	V	18
Nimisisendvõimsus	W	260
Kaitseklass	IPX4	
Anuma maht (bruto)	l	10
Netomaht (vedelik)	l	6
Max alarõhk ^{A)}		
– Tolmuimeja ^{B)}	hPa	90
– Turbiin	hPa	115
Max läbivooluhulk ^{A)}		
– Tolmuimeja ^{B)}	l/s	24
	m ³ /h	86
– Turbiin	l/s	34
	m ³ /h	122
Tolmuklass	L	
Kaal EPTA-Procedure 01:2014 järgi	kg	5,1–6,1 ^{C)}
Soovitav keskkonnatemperatuur laadimisel	°C	0 ... +35
Lubatud keskkonnatemperatuur töötamisel ^{D)} ja hoiustamisel	°C	–20 ... +50
soovitavad akud (2–8 Ah)	GBA 18V... ProCORE18V...	
soovitavad akulaadidajad	GAL 18...	
Tööaeg aku ühekordse laadimise kohta	min/Ah	4

A) Mõõdetud 20–25 °C juures akuga **GBA 18V 8.0Ah**.

B) mõõdetud imivooliku **(12)** ja kõverdatud otsakuga **(14)**

C) Sõltuvalt kasutatud akust

D) Piiratud võimsus temperatuuril <0 °C.

Andmed müra/vibratsiooni kohta

Müraemissiooni väärtused on määratud vastavalt **EN 60335-2-69**.

Tolmuimeja A-korrektsooniga helirõhutase on tavaliselt **79 dB(A)**. Mõõtemääramatus K = 2 dB. Töötamisel võib müratase nimetatud väärtusi ületada. **Kandke kuulmiskaitsevahendeid!**

Vibratsiooni koguväärtused a_h (kolme suuna vektorsumma) ja mõõtemääramatus K, määratud vastavalt **EN 60335-2-69**:

$a_h < 2,5 \text{ m/s}^2$, K = 1,5 m/s^2 .

Paigaldus

- **Enne tolmuimeja hooldamist ja puhastamist, seadistamist, lisatarvikute vahetamist ja hoiolepanekut eemaldage**

tolmuimejast aku. See ettevaatusabinõu hoiab ära tolmuimeja soovimatu käivitumise.

Aku laadimine

- **Kasutage üksnes tehnilistes andmetes loetletud laadimisseadmeid.** Vaid need laadimisseadmed on ette nähtud tolmuimejas kasutatud liitiumioon-aku laadimiseks.

Juhis: liitiumioonakud tarnitakse tehases rahvusvaheliste transpordieeskirjade põhjal osaliselt laetutena. Selleks et aku täielikku võimsust tagada, laadige aku enne esimest kasutamist täielikult täis.

- **Ärge vajutage tolmuimeja automaatse väljalülitumise järel enam sisse-/väljalülitusnupp.** Võite kahjustada akut.

Oluliselt lühenenud kasutusaeg pärast laadimist näitab, et aku on muutunud kasutuskõlbmatuks ja tuleb välja vahetada.

Järgige jäätmekäitluse juhiseid.

Aku laetuse taseme näidik



Kohalepandud aku puhul saate te laetuse taset näha imuril olevalt aku laetuse taseme näidikult (4), äravõetud aku puhul aku enda pealt.

Aku laetuse taseme näidik imuril

Tolmuimeja sisselülitamisel süttivad aku laetuse taseme näidiku (4) 5 LEDi ühekaupa kasvavas ja kahanevas järjekorras. Seejärel näitavad LEDid aku (19) laetuse taset.

Aku laetuse taseme näidik akul

Kui aku imurist välja võetakse, siis saab laetuse taset näidata aku peal oleva laetuse taseme näidiku roheliste LED tuled kaudu.

Laetuse taseme vaatamiseks vajutage laetuse taseme näidiku nuppu  või .

Kui laetuse taseme näidiku nupu vajutamisel ei sütti ükski LED, on aku defektne ja tuleb välja vahetada.

Aku tüüp GBA 18V...



LEDid	Mahtuvus
pidev valgus 3x roheline	60–100 %
pidev valgus 2x roheline	30–60 %
pidev valgus 1x roheline	5–30 %
vilkuv valgus 1x roheline	0–5 %

Aku tüüp ProCORE18V...



LEDid	Mahtuvus
pidev valgus 5x roheline	80–100 %
pidev valgus 4x roheline	60–80 %
pidev valgus 3x roheline	40–60 %
pidev valgus 2x roheline	20–40 %
pidev valgus 1x roheline	5–20 %
vilkuv valgus 1x roheline	0–5 %

Aku paigaldamine ja eemaldamine (vt jn A1–A2)

- ▶ **Ärge kasutage aku paigaldamisel jõudu.** Aku on tehtud nii, et seda saab sisestada seadmesse ainult ühes õiges asendis.
- ▶ Veatu ja ohutu töö tagamiseks hoidke akukorpus ja akupesa alati kuiv ja puhas.
- Vajutage vabastamisnuppu (10), et avada akusahtli kaas(11).

– Lükake aku (19) akupesast (18) nii, et see kuuldavalt fikseerub.

– Aku (19) eemaldamiseks vajutage vabastamisnuppu (20) ja tõmmake aku akupesast (18) välja.

– Sulgege akusahtli kaas (11).

Imitarvikute jaoks ette nähtud hoidikute paigaldamine (vt joonis B)

– Ühendage imitoru ja vuugiotsaku hoidik (21) ülalt selleks ette nähtud liitmikuga (9) ja laske fikseeruda.

– Ühendage imivooliku ja pörandotsaku hoidik (23) ülalt selleks ettenähtud liitmikuga (7) ja pingutage fikseerimiskruvi (22).

Imivooliku paigaldamine (vt joonist C)

– Ühendage imivoolik (12) voolikuliitmikuga (8), nii et imivooliku mõlemad surunupud (24) kohale fikseeruvad.

Märkus: Tolmuimemisel tekib tolmu hõõrdumise tõttu imivoolikus ja -tarvikus elektrostaatiline laeng, mida võib kasutaja staatilise laengu kujul tunnetada (olenevalt keskkonnamõjust ja füüsilisest vastuvõtlikkusest).

Imitarvikute paigaldamine

Imivoolik (12) on varustatud klambrisüsteemiga, mille abil saab ühendada imitarvikuid (tolmuimemisadapter (13), kõverdatud otsak (14)).

Imiadapteri või kõverdatud otsaku paigaldamine (vt joonist D)

– Ühendage tolmuiemisadapter (13) või kõverdatud otsak (14) imivoolikuga (12) nii, et imivooliku mõlemad surunupud (24) kuuldavalt fikseeruvad.

– Mahavõtmiseks vajutage surunupud (24) sisse ja tõmmake detailid lahti.

Otsakute ja torude paigaldamine

– Vajaduse korral ühendage imitorud (17) üksteisega ja seejärel kõverdatud otsakuga (14).

– Ühendage pörandotsak (16) või vuugiotsak (15) imitoruga (17) või kõverdatud otsakuga (14).

Veererullide paigaldamine (vt jn E)

Lükake 4 veererullide (25) kinnitustihvtid veererullide kinnituskohtadesse (26) nii, et tihvtid kuuldavalt fikseeruvad.

Kasutada võib ka muid normile EN 12529 (kinnitustihvti läbimõõt 11 mm) vastavaid veererulle.

- ▶ **Enne imuri kasutamist kontrollige rullipidurite talitlusvõimet.**

Kasutamine

- ▶ **Enne tolmuimeja hooldamist ja puhastamist, seadistamist, lisatarvikute vahetamist ja hoiulepanekut eemaldage tolmuimejast aku.** See ettevaatusabinõu hoiab ära tolmuimeja soovimatu käivitumise.
- ▶ **Komistamise ohu vältimiseks hoidke tööpiirkond puhas ja korras.**

Seadme kasutuselevõtt

- ▶ **Tolmuimejat ei tohi kasutada ilma filtrita.**
- ▶ **Kasutage ainult vigastusteta (pragudeta, aukudeta jms) filtrit. Vigastatud filter asendage kohe uuega.**
- ▶ **Enne tolmuimemist veenduge, et filter on kindlalt paigas.**
- ▶ **Enne tolmuimemist veenduge, et akukorpuse kaas on korralikult suletud.**
- ▶ **Tutvuge terviseohtliku tolmu käsitlemise suhtes kehtivate siseriiklike nõuete/ seadustega.**

Tolmuimejat ei tohi põhimõtteliselt kasutada plahvatusohtlikes ruumides.

Optimaalse imemisvõimsuse tagamiseks tuleb imivoolik (12) voolikuhoidikult (23) lahti kerida.

Sisse-/väljalülitamine

Tolmuimeja **sisselülitamiseks** vajutage lühidalt sisse-/väljalülitusnuppu (3).

Tolmuimeja **väljalülitamiseks** vajutage uuesti sisse-/väljalülitusnuppu (3).

Ohutuse tagamiseks ei lülitu tolmuimeja sisse, kui sisse-/väljalülitusnuppu (3) vajutatakse kauem kui 5 s.

Kuiva tolmu imemine

Töötavate elektriliste tööriistade tekitatava tolmu imemine (vt jn F)

- ▶ **Kui heitõhk juhatakse ruumi tagasi, peab ruumi õhuvahetuse määr (L) olema piisav. Juhinduge asjaomastest riiklikest eeskirjadest.**
 - Paigaldage tolmuemaldusadapter (13) või kõverdatud otsak (14) (vaadake „Imiadapteri või kõverdatud otsaku paigaldamine (vt joonist D)“, Lehekülj 195).
 - Ühendage tolmuemaldusadapter (13) või kõverdatud otsak (14) elektrilise tööriista tolmuemaldusotsakuga.

Ainult tolmuemaldusadapteri (13) kasutamise korral:

Märkus: Töötamisel elektriliste tööriistadega, mille õhu juurdevool imivoolikusse on väike (nt tikksaed, lihvmasinad jm), tuleb lekkeõhuava (27) tolmuemaldusadapteril (13) avada. See parandab tolmuimeja ja elektrilise tööriista

jõudlust. Selleks keerake rõngast lekkeõhuava (27) kohal seni, kuni tekib maksimaalne ava.

Vedelike imemine

- ▶ **Ärge imege tolmuimejaga tule- või plahvatusohtlikke vedelikke, näiteks bensiini, õli, alkoholi, lahusteid. Ärge imege kuuma, põlevat ega plahvatusohtlikku tolmu. Ärge kasutage tolmuimejat plahvatusohuga ruumides.** Tolm, aur ja vedelikud võivad süttida või plahvatada.

Enne vedelike imemist

- Tühjendage mahuti (1).
- Puhastage filter (28) ja pange see uuesti imuri sisse (vaadake „Filtrit puhastamine/vahetamine (vt jooniseid H1–H2)“, Lehekülj 197).

Imur on varustatud ujukiga (29). Kui maksimaalne täitekõrgus on saavutatud, siis imemine seiskub.

Iga kord pärast vedelike imemist

- Tühjendage mahuti (1).
- Eemaldage vesi filtrist (28).

Pärast vedelike imemist hallituse tekke vältimiseks

- Võtke tolmuimeja ülemine osa (5) maha ja laske sellel korralikult kuivada.
- Võtke filter (28) välja ja laske ka sellel korralikult kuivada (vaadake „Filtrit puhastamine/vahetamine (vt jooniseid H1–H2)“, Lehekülj 197).

Hooldus ja korrashoid

Hooldus ja puhastamine

- ▶ **Enne tolmuimeja hooldamist ja puhastamist, seadistamist, lisatarvikute vahetamist ja hoiulepanekut eemaldage tolmuimejast aku.** See ettevaatusabinõu hoiab ära tolmuimeja soovimatu käivitumise.
- ▶ **Veatu ja ohutu töö tagamiseks hoidke tolmuimeja ja selle ventilatsioonivad puhtad.**

Kasutajapoolseks hoolduseks tuleb tolmuimeja lahti võtta, puhastada ja hooldada, kui see on teostatav nii, et ei teki ohtu hoolduspersonalile ja teistele isikutele. Enne lahtivõtmist tuleb tolmuimeja võimalike ohtude ennetamiseks puhastada. Ruum, kus tolmuimeja lahti võetakse, peab olema hästi ventileeritav. Hooldamise ajal kasutage isikukaitsevahendeid. Pärast hooldamist tuleb piirkond, kus hooldamine toimus, puhastada.

Vähemalt kord aastas peab tootja või asjaomase väljaõppega isik tegema tolmutehnilise ülevaatus, s.t kontrollima filtrite seisukorda, tolmuimeja hermeetilisust ja kontrollseadiste töökorras olekut.

L-klassi tolmuimejatel, mis on olnud määratud

keskkonnas, tuleb puhastada või hermeetikutega töödelda välispind ja kõik masina osad. Hooldus- ja remonditööde tegemisel tuleb kõik määratud detailid, mida ei saa enam piisavalt puhtaks, suunata jäätmekäitlusse. Need detailid tuleb suunata jäätmekäitlusse hermeetilistes kottides vastavalt selliste jäätmete käitlemise nõuetele.

- Puhastage tolmuimeja korpust aeg-ajalt niiske lapiga.
- Määratud laadimiskontakte puhastage kuiva lapiga.

Mahuti puhastamine (vt jooniseid G1–G2)

Puhastage mahutit (1) iga kord pärast kasutamist, et tagada tolmuimeja tõhus töö.

- Avage lukud (2) ja võtke tolmuimeja ülaosa (5) maha.
- Raputage mahuti (1) sobiva prügikonteineri kohal tühjaks.
- Vajaduse korral puhastage mahutit niiske lapiga.
Vajaduse korral puhastage filter (vaadake „Filtri puhastamine/vahetamine (vt jooniseid H1–H2)”, Lehekülg 197).
- Asetage tolmuimeja ülaosa (5) uuesti peale ja sulgege lukud (2).

Filtri puhastamine/vahetamine (vt jooniseid H1–H2)

Imemisvõimsus sõltub filtri seisukorrast. Seepärast puhastage filtrit regulaarselt.

Kahjustada saanud filter vahetage kohe välja.

- Avage lukud (2) ja võtke tolmuimeja ülaosa (5) maha.
- Keerake filtrit (28) kuni toeni pöörmissuunas  ja võtke filtri hoidikult (30) maha.
- Kuiv filter:
Kloppige filtrit (28) sobiva jäätmenõu kohal. Veenduge, et filtri lamellid ei saa seejuures kahjustada.
Maksimaalse imemisjõu säilitamiseks harjake filtri lamelle pehme harjaga.
või
Märg filter:
Loputage filtrit (28) voolava vee all ja laske seejärel hästi kuivada.
või
Vahetage kahjustatud filter (28).
- Asetage filter (28) filtri hoidikule (30) ja pöörake kuni toeni pöörmissuunas .
- Asetage tolmuimeja ülaosa (5) uuesti peale ja sulgege lukud (2).
Veenduge, et lukud kindlalt fikseeruvad.

Tõrked

Kui imemisvõimsus on ebapiisav, kontrollige järgmist.

- Kas mahuti (1) on täis?
▷(vaadake „Mahuti puhastamine (vt jooniseid G1–G2)”, Lehekülg 197).
- Kas filter (28) on tolmuga ummistunud?
▷(vaadake „Filtri puhastamine/vahetamine (vt jooniseid H1–H2)”, Lehekülg 197).
- Kas aku mahtuvus on liiga väike?
▷(vaadake „Laadige aku”, Lehekülg 194).

Korrapärane mahuti (1) tühjendamine ja filtri (28) puhastamine tagavad optimaalse imemisvõimsuse.

Kui imemisvõimsus ei ole ikkagi piisav, viige tolmuimeja klienditeenindusse.

Hoidmine (vt joonist I)

- Lükake imitorud (17) hoidikutesse (21).
- Ühendage vuugiotsak (15) imitoruga (17).
- Asetage pörandaoitsak (16) hoidikusse (23).
- Kerige imivoolik (12) altpoolt hoidiku (23) ümber ja kinnitage kinnitusaas (31).
- Hoidke imurit ainult kandesangast (6) või kanderihmast (kui on olemas).
- Hoidke tolmuimejat kuivas ruumis, kuhu ei pääse kõrvalised isikud.

Lisavarustuse valik

Kasutage ainult originaalset FEIN lisavarustust. Lisavarustus peab sobima elektrilise tööriista tüübile.

Korrashoid ja klienditeenindus

Palun pidage silmas, et elektrilisi tööriistu tohivad põhimõtteliselt remontida, hooldada ja kontrollida ainult elektriala spetsialistid, sest asjatundmatu korrashoiu korral võivad tekkida kasutajale tõsised ohud.

Ekstreemsetes kasutustingimustes võib metallide töötlemisel koguneda elektrilise tööriista sisemusse voolujuhtivat tolmu. Puhuge elektrilise tööriista sisemus sageli ventilatsioonivade kaudu läbi kuiva ja õlivaba suruõhuga.

Kipsi sisaldavate materjalide töötlemisel võib tolm ladestuda elektrilise tööriista sisemuses ja lülituselemendis ning õhuniiskuse mõjul kõvastuda. See võib mõjutada lülitusemehhanismi. Puhuge elektrilise tööriista sisemus sageli ventilatsioonivade kaudu ja lülituselement läbi kuiva ja õlivaba suruõhuga.

Tooteid, mis on kokku puutunud asbestiga, ei tohi remonti anda. Saatke asbestiga kontamineeritud tooted jäätmekäitlusse vastavalt riigis kehtivatele asbesti sisaldavate jäätmete käitlemise eeskirjadele.

Pöörduge palun remontivajavate FEIN elektriliste tööriistade ja lisavarustusega oma FEIN klienditeenindusse. Aadressi leiate Internetist www.fein.com alt.

Uuendage vananemise ja kulumise korral elektrilisel tööriistal olevad kleeibised ja hoiatavad suunised.

Selle elektrilise tööriista hetkel kehtiva varuosalendi leite Internetist www.fein.com alt.

Kasutage ainult originaalseid varuosi.

Tagatised ja garantii

Toote garantii kehtib vastavalt siseriiklikult kehtivale korrale kasutuselevõturiigis. Lisaks kehtib FEINI tootja-garantiideklaratsioon kohane FEINI garantii.

Teie elektrilise tööriista tarnemaht võib sisaldada ka ainult osa selles kasutusjuhendis kirjeldatud või kujutatud lisavarustusest.

Vastavusdeklaratsioon

CE-deklaratsioon kehtib ainult Euroopa Liidu ja EFTA (European Free Trade Association) riikides ning ainult toodetele, mis on ette nähtud EL- või EFTA-turule.

Toote EL-turul ringluseelaskmise järel kaotab UKCA-märgis oma kehtivuse.

UKCA-deklaratsioon kehtib ainult briti turul (Inglismaa, Wales ja Šotimaa) ning ainult toodetele, mis on ette nähtud briti turule.

Toote briti turul ringluseelaskmise järel kaotab CE-märgis oma kehtivuse.

Firma FEIN deklareerib ainuvastutajana, et see toode vastab selle kasutusjuhendi viimastel lehekülgedel toodud asjasepuutvatele sätetele.

Tehnlise dokumentatsiooni hoidja:

C. & E. Fein GmbH, 73529 Schwäbisch Gmünd, Germany

Transport

Soovitatud liitumioonakude suhtes kohaldatakse ohtlike veoste eeskirjade nõudeid. Akude puhul on lubatud kasutajapoolne piiranguteta maanteevedu.

Kolmandate isikute teostatava veo korral (nt õhuvedu või ekspedeerimine) tuleb järgida pakendi ja tähistuse osas kehtivaid erinõudeid. Sellisel juhul peab veose ettevalmistamisel alati osalema ohtlike ainete veo ekspert.

Aku vedu on lubatud vaid siis, kui aku korpus on vigastusteta. Katke lahtised kontaktid teibiga ja pakkige aku nii, et see pakendis ei liiguks. Järgige ka võimalikke täiendavaid siseriiklikke nõudeid.

Jäätmekäitlus

Tolmuimeja, akud, lisatarvikud ja pakendid tuleb keskkonnasäästlikul viisil ringluse võtta.



Ärge käidelge tolmuimejat ja akusid/patareisid koos olmejäätmetega!

Üksnes ELi liikmesriikidele:

Vastavalt direktiivile 2012/19/EL elektri- ja elektroonikaseadmete jäätmete kohta ning nende kohaldamisele riigi õigusaktides tuleb kasutusressursi ammendanud imurid ja vastavalt direktiivile 2006/66/EÜ defektsed või kasutusressursi ammendanud akud/patareisid eraldi kokku koguda ja suunata keskkonnasäästlikku taaskasutusse.

Vale jäätmekäitluse korral võivad vanad elektri- ja elektroonikaseadmed, milles sisaldub kahjulikke aineid, kahjustada keskkonda ja inimeste tervist.

Akud/patareisid:

Li-ioon:

Järgige punktis Transport toodud juhiseid (vaadake „Transport“, Lehekülg 198).

Originali instrukcija

Saugos nuorodos dirbantiems su siurbliais



Perskaitykite visas šias saugos nuorodas ir reikalavimus. Nesilaikant saugos nuorodų ir reikalavimų gali trenkti elektros smūgis, kilti gaisras,

galima smarkiai susižaloti ir sužaloti kitus asmenis.

Išsaugokite šias saugos nuorodas ir reikalavimus, kad ir ateityje galėtumėte jais pasinaudoti.

► **Šis siurblys nėra skirtas, kad juo naudotųsi vaikai ar asmenys su fizinėmis, jutinėmis ir dvasinėmis negaliomis arba asmenys, kuriems trūksta patirties arba žinių.**

Priešingu atveju įrankis gali būti valdomas netinkamai ir kyla sužeidimų pavojus.

► **Prižiūrėkite vaikus.** Taip bus užtikrinta, kad vaikai su siurbliu nežaistų.

► **Nesiurbkite buko, ažuolo ir asbesto dulkių.** Uolienu dulkes leidžiama siurbti tik su nuosiu siurbimo sistemomis, kurias FEIN aprobavo naudoti su **ASBS18-10AS**. Šios medžiagos yra vėžį sukeliančios.

⚠ | SPĖJIMAS Siurblių naudokite tik tada, jei gavote pakankamai informacijos apie siurblio naudojimą, apie medžiagas, kurias reikia susiurbti, ir kaip jas saugiai pašalinti. Rūpestingai instruktavus, sumažėja netinkamo naudojimo ir sužalojimų tikimybė.

⚠ | SPĖJIMAS Siurblys yra skirtas sausoms medžiagoms siurbti, o naudojant specialias priemones – taip pat ir skysčiams siurbti. Patekęs skystis didina elektros smūgio riziką.

► **Nesiurbkite siurbliu degių ar sprogių skysčių, pavyzdžiui, benzino, alyvos, alkoholio, tirpiklių. Nesiurbkite karštų, degančių ar sprogių dulkių. Nenaudokite siurblio sprogiuose aplinkoje.** Dulкės, garai ar skysčiai gali užsidegti ir sprogti.

⚠ | SPĖJIMAS Jei iš siurblio pradeda tekėti putų ar vandens, siurblių nedelsdami išjunkite ir ištuštinkite rezervuarą. Priešingu atveju siurblys gali būti pažeistas.

► **DĖMESIO!** Siurblių leidžiama laikyti tik patalpose.

► **DĖMESIO!** Reguliariai valykite plūdūrą ir tikrinkite, ar jis nepažeistas. Priešingu atveju gali būti pažeistas jo veikimas.

► **Pasirūpinkite geru vėdinimu darbo vietoje.**

► **Siurblių leidžiama remontuoti tik kvalifikuotam specialistui, o remontuojant turi būti naudojamos tik originalios atsarginės dalys.** Taip galima garantuoti, jog siurblys išliks saugus naudoti.

⚠ | SPĖJIMAS Siurblyje yra sveikatai kenksmingų dulkių. Ištuštini mo ir techninės priežiūros darbus, o tai pat dulkių surinkimo rezervuaro išėmimo darbus leidžiama atlikti tik kvalifikuotiems specialistams. Būtina naudoti specialią apsauginę įrangą. Nenaudokite siurblio, jei yra ne visos filtravimo sistemos dalys arba jei jos nėra rūpestingai įstatytos. Priešingu atveju pakenksite savo sveikatai.

► **Prieš pradėdami naudoti patikrinkite, ar siurbimo žarna yra nepriekaištingos būklės. Tikrindami, siurbimo žarną palikite primonuotą prieš siurblio, kad netikėtai neišeitų dulkių.** Priešingu atveju, galite įkvėpti dulkių.

► **Neplaukite siurblio tiesiai į jį nukreipta vandens srove.** Į siurblio viršutinę dalį patekęs vanduo padidina elektros smūgio riziką.

► **Neardykite akumulatoriaus.** Galimas trumpojo sujungimo pavojus.

► **Pažeidus akumuliatorių ar netinkamai jį naudojant, gali išsiveržti garų. Akumuliatorius gali užsidegti arba sprogti.** Išvėdinkite patalpą ir, jei nukentėjote, kreipkitės į gydytoją. Šie garai gali sudirginti kvėpavimo takus.

► **Netinkamai naudojant akumuliatorių arba jei akumuliatorius pažeistas, iš jo gali ištekti degaus skysčio. Venkite kontakto su šiuo skysčiu. Jei skysčio pateko ant odos, nuplaukite jį vandeniu. Jei skysčio pateko į akis kreipkitės į gydytoją.** Akumuliatoriaus skystis gali sudirginti ar nudeginti odą.

► **Aštrūs daiktai, pvz., vinyas ar atsuktuvai, arba išorinė jėga gali pažeisti akumuliatorių.** Dėl to gali įvykti vidinis trumpasis jungimas ir akumuliatorius gali sudegti, pradėti rūkti, sprogti ar perkaisti.

► **Nelaikykite sąvaržėlių, monetų, raktų, vinių, varžtų ar kitokių metalinių daiktų arti iš prietaiso ištraukto akumuliatoriaus kontaktų.** Užtrumpinus akumuliatoriaus kontaktus galima nusidegti ar sukelti gaisrą.

- „AMPSHare“ akumuliatorių naudokite tik gamintojo arba „AMPSHare Partner“ gaminiuose. Tik taip apsaugosite akumuliatorių nuo pavojingos per didelės apkrovos.
- Akumuliatoriui įkrauti naudokite tik gamintojo nurodytą kroviklį. Naudojant kitokio tipo akumuliatoriams skirtą įkroviklį, iškyla gaisro pavojus.



Saugokite akumuliatorių nuo karščio, pvz., taip pat ir nuo ilgalaikio saulės spindulių poveikio, ugnies, nešvarumų, vandens ir drėgmės. Iškyla sprogimo ir trumpojo jungimo pavojus.

- **Prie siurblio neprisukite ir netvirtinkite prie jo kniedėmis jokių tentelių ir ženklų.** Pažeidus izoliaciją neužtikrinama apsauga nuo elektros smūgio. Vietoj to naudokite klijuojamas lenteles.

Simboliai

Žemiau pateikti simboliai gali būti svarbūs naudojant siurbį. Prašome įsiminti simbolius ir jų reikšmes. Teisingai suprasdami simbolius galėsite geriau ir saugiau naudotis siurbliu.

Simboliai ir jų reikšmės



ĮSPĖJIMAS! Perskaitykite visas šias saugos nuorodas ir reikalavimus. Nesilaikant saugos nuorodų ir reikalavimų gali trenkti elektros smūgis, kilti gaisras, galima smarkiai susižaloti ir sužaloti kitus asmenis.



ĮSPĖJIMAS! Siurblyje yra sveikatai kenksmingų dulkių. Ištuštinimo ir techninės priežiūros darbus, o tai pat dulkių surinkimo rezervuaro išėmimo darbus leidžiama atlikti tik kvalifikuotiems specialistams. Būtina naudoti specialią apsauginę įrangą. Nenaudokite siurblio, jei yra ne visos filtravimo sistemos dalys arba jei jos nėra rūpestingai įstatytos. Priešingu atveju pakenksite savo sveikatai.



Pagal IEC/EN 60335-2-69 L dulkių klasės siurblys, skirtas sveikatai kenksmingoms dulkėms, kurių poveikio ribinė vertė $> 1 \text{ mg/m}^3$, **sausuoju būdu siurbti**

Gaminio ir savybių aprašas

Prašome atkreipti dėmesį į paveikslėlius priekinėje naudojimo instrukcijos dalyje.

Naudojimas pagal paskirtį

Siurblys yra skirtas nedegioms sausoms dulkėms ir nedegiems skysčiams bei vandens ir oro mišiniui įtraukti, susiurbti, varyti ir atskirti. Siurblio techninės savybės, susijusios su dulkių surinkimu, yra patikrintos, jis atitinka L dulkių klasę. Jis skirtas naudoti sunkesnėmis sąlygomis verslo sektoriuje, pvz., pramonėje, meistrų dirbtuvėse ir cechuose. L dulkių klasės siurbį pagal IEC/EN 60335-2-69 leidžiama naudoti tik sveikatai kenksmingoms dulkėms, kurių poveikio ribinė vertė $> 1 \text{ mg/m}^3$, susiurbti ir nusiurbti.

Siurbį naudokite tik tada, jei susipažinote su visomis jo funkcijomis ir esate jį visiškai įvaldę arba buvote atitinkamai instruktuoti.

Filtravimo sistema yra be dulkių surinkimo maišelio, todėl nereikia jų naudoti. Nešvarumai susirenka ant konteinerio vidinės sienelės.

Pavaizduoti elementai

Pavaizduotų sudedamųjų dalių numeriai atitinka siurblio schemose nurodytus numerius.

- (1) Rezervuaras
- (2) Siurblio viršutinės dalies užraktas
- (3) Įjungimo-išjungimo mygtukas
- (4) Akumuliatoriaus įkrovos būklės indikatorius
- (5) Siurblio viršutinė dalis
- (6) Rankena prietaisui nešti
- (7) Įtvaras siurbimo žarnos/grindų siurbimo antgalių laikikliui tvirtinti
- (8) Žarnos tvirtinimo anga
- (9) Įtvaras siurbimo vamzdžio/tarpų siurbimo antgalių laikikliui tvirtinti
- (10) Akumuliatoriaus skyriaus dangtelio atblokovimo mygtukas
- (11) Akumuliatoriaus skyriaus dangtelis
- (12) Siurbiamoji žarna
- (13) Nusiurbimo adapteris
- (14) Lenktas antgalis
- (15) Antgalis tarpams siurbti
- (16) Grindų antgalis
- (17) Siurbimo vamzdis
- (18) Akumuliatoriaus skyrius
- (19) Akumuliatorius^{a)}
- (20) Akumuliatoriaus atblokovimo klavišas^{a)}
- (21) Laikiklis siurbimo vamzdžiui ir antgaliui tarpams siurbti
- (22) Fiksuojamasis varžtas laikikliui (23)

- (23) Laikiklis siurbimo žarnai ir antgaliui grindims siurbti
- (24) Spaudžiamasis mygtukas
- (25) Ratukas
- (26) Ratuko įtvartis
- (27) Papildoma oro anga

- (28) Filtras
- (29) Plūduras
- (30) Filtro laikiklis
- (31) Siurbimo žarnos laikymo kilpa

a) **Pavaizduoti ar aprašyti priedai į tiekiamą standartinį komplektą neįeina. Visą papildomą įrangą rasite mūsų papildomos įrangos programme.**

Techniniai duomenys

Akumulatorinis skysčių ir sausų dulkių siurblys		ASBS18-10AS
Gaminio numeris		9 260 ...
Įtampa	V	18
Nominali naudojamoji galia	W	260
Apsaugos klasė		IPX4
Rezervuaro talpa (bruto)	l	10
Talpa neto (skystis)	l	6
Maks. išretinimas ^{A)}		
– Siurblys ^{B)}	hPa	90
– Turbina	hPa	115
Maks. srautas ^{A)}		
– Siurblys ^{B)}	l/s m ³ /h	24 86
– Turbina	l/s m ³ /h	34 122
Dulkių klasė		L
Svoris pagal „EPTA-Procedure 01:2014“	kg	5,1–6,1 ^{C)}
Rekomenduojama aplinkos temperatūra įkraunant	°C	0 ... +35
Leidžiamoji aplinkos temperatūra veikiant ^{D)} ir sandėliuojant	°C	–20 ... +50
Rekomenduojami akumulatoriai (2–8 Ah)		GBA 18V... ProCORE18V...
Rekomenduojami krovikliai		GAL 18...
Veikimo trukmė vieną kartą įkrovus akum	min/Ah	4

A) Išmatuota 20–25 °C temperatūroje su akumuliatoriumi **GBA 18V 8.0Ah**.

B) Išmatuota su siurbimo žarna (12) ir lenktu antgaliu (14)

C) Priklausomai nuo naudojamo akumuliatoriaus

D) Ribota galia, esant temperatūrai <0 °C

Informacija apie triukšmą ir vibraciją

Triukšmo emisijos vertės nustatytos pagal **EN 60335-2-69**.

Pagal A skalę išmatuotas siurblio garso slėgio lygis tipiniu atveju yra **79 dB(A)**. Paklaida K = 2 dB. Triukšmo lygis darbo metu nurodytas vertes gali viršyti. **Dirbkite su klausos apsaugos priemonėmis!**

Vibracijos bendroji vertė a_n (trijų krypčių atstojamasis vektorius) ir paklaida K nustatyta pagal **EN 60335-2-69**:

$a_n < 2,5 \text{ m/s}^2$, $K = 1,5 \text{ m/s}^2$.

Montavimas

- **Prieš pradėdami siurblio techninės priežiūros, valymo ar reguliavimo darbus, keisda-**

mi papildomą įrangą arba norėdami siurbli sandėliuoti, išimkite akumuliatorių. Ši atsargumo priemonė apsaugos jus nuo netikėto siurblio įsijungimo.

Akumuliatoriaus įkrovimas

- **Naudokite tik techninių duomenų skyriuje nurodytus kroviklius.** Tik šie krovikliai yra priderinti prie Jūsų siurblyje naudojamo ličio jonų akumuliatoriaus.

Nuoroda: laikantis tarptautinių transportavimo teisės aktų, ličio jonų akumuliatoriai tiekiami dalinai įkrauti. Kad akumuliatorius veiktų visa galia, prieš pirmąjį naudojimą akumuliatorių visiškai įkraukite.

► **Siurbliui automatiškai išsijungus, nebspauskite įjungimo-išjungimo jungiklio.**

Taip galite sugadinti ličio jonų akumuliatorių.

Pastebimas įkrauto akumuliatoriaus veikimo laiko sutrumpėjimas rodo, kad akumuliatorius susidėvėjo ir jį reikia pakeisti.

Laikykitės pateiktų šalinimo nurodymų.

Akumuliatoriaus įkrovos būklės indikatorius

Kai akumuliatorius įstatytas, akumuliatoriaus įkrovos būklę rodo akumuliatoriaus įkrovos būklės indikatorius (4), o kai akumuliatorius išimtas – įkrovos būklę rodo pats akumuliatorius.

Akumuliatoriaus įkrovos būklės indikatorius ant siurblio

Įjungus siurbį, po vieną aukštyrą užsidega ir po vieną žemyn užgessta 5 žali akumuliatoriaus įkrovos indikatoriai (4). Po to indikatoriai rodo akumuliatoriaus (19) įkrovą.

Akumuliatoriaus įkrovos būklės rodmuo ant akumuliatoriaus

Jei akumuliatorius išimamas iš siurblio, įkrovos būklę gali rodyti ant akumuliatoriaus esantis žali šviesadiodžiai įkrovos būklės indikatoriai.

Jei norite, kad būtų parodyta įkrovos būklė, paspauskite įkrovos būklės mygtuką  arba .

Jei paspaudus mygtuką nešviečia nei vienas šviesadiodis indikatorius, vadinasi akumuliatorius yra pažeistas ir jį reikia pakeisti.

Akumuliatoriaus tipas GBA 18V...



LEDs	Talpa
Šviečia nuolat 3x žalias	60–100 %
Šviečia nuolat 2x žalias	30–60 %
Šviečia nuolat 1x žalias	5–30 %
Mirksi 1x žalias	0–5 %

Akumuliatoriaus tipas ProCORE18V...



LEDs	Talpa
Šviečia nuolat 5x žalias	80–100 %
Šviečia nuolat 4x žalias	60–80 %
Šviečia nuolat 3x žalias	40–60 %
Šviečia nuolat 2x žalias	20–40 %
Šviečia nuolat 1x žalias	5–20 %
Mirksi 1x žalias	0–5 %

Akumuliatoriaus įdėjimas ir išėmimas (žr. A1–A2 pav.)

► **Įdėdami akumuliatorių nenaudokite jėgos.**

Akumuliatorius sukonstruotas taip, kad jį gaminiui būtų galima įdėti tik tinkama padėtimi.

- Kad dirbtumėte gerai ir saugiai, akumuliatoriaus skyrių ir dėklą visada laikykite švarų.
 - Paspauskite atblokavimo mygtuką (10), norėdami atidaryti akumuliatoriaus skyriaus dangtelį (11).
 - Stumkite akumuliatorių (19) į akumuliatoriaus skyrių (18), kol išgirsite, kad jis užsifiksavo.
 - Norėdami išimti akumuliatorių (19), paspauskite ant akumuliatoriaus esantį atblokavimo mygtuką (20) ir ištraukite akumuliatorių iš akumuliatoriaus skyriaus (18).
 - Uždarykite akumuliatoriaus skyriaus dangtelį (11).

Laikiklių siurbimo priedams montavimas (žr. B pav.)

- Laikiklių siurbimo vamzdžiui ir antgaliui tarpams siurbti (21) iš viršaus tvirtai stumkite į specialiai tam skirtą įtvarą (9), kol išgirsite, kad užsifiksavo.
- Laikiklių siurbimo žarnai ir antgaliui grindims siurbti (23) iš viršaus tvirtai stumkite į specialiai tam skirtą įtvarą (7) ir tvirtai užveržkite fiksuojamąjį varžtą (22).

Siurbiamosios žarnos montavimas (žr. C pav.)

- Siurbimo žarną (12) stumkite į žarnos įtvarą (8), kol užsifiksuos abu nusiurbimo žarnos mygtukai (24).

Nuoroda: Dėl dulkių trinties siurbimo žarnoje ir papildomoje įrangoje siurbiant susidaro elektrostatinė įkrova, kurią naudotojas gali pajaušti kaip statinę iškrovą (priklausomai nuo aplinkos įtakos ir kūno jautrumo).

Siurbimo priedų montavimas

Siurbimo žarna (12) yra su sąvaržų sistema, kuria galima prijungti siurbimo papildomą įrangą (nusiurbimo adapterį (13), lenktą antgalį (14)).

Nusiurbimo adapterio arba lenkto antgalio montavimas (žr. D pav.)

- Nusiurbimo adapterį (13) arba lenktą antgalį (14) įstatykite ant siurbimo žarnos (12)
 - turite išgirsti, kaip užsifiksavo abu siurbimo žarnos mygtukai (24).
- Norėdami išmontuoti, į vidų spauskite mygtukus (24) ir atskirkite konstrukcines dalis.

Antgalių ir vamzdžių montavimas

- Jei reikia, siurbimo vamzdžius (17) tvirtai įstatykite vieną į kitą, o tada – tvirtai į lenktą antgalį (14).

- Antgalį grindims siurbti **(16)** arba antgalį tarpams siurbti **(15)** tvirtai įstatykite į siurbimo vamzdį **(17)** arba lenktą antgalį **(14)**.

Ratukų montavimas (žr. E pav.)

4 ratukų **(25)** tvirtinamuosius kaiščius įstatykite į ratukų įtvarus **(26)** – turite girdėti, kaip jie užsifiksavo.

Taip pat galima naudoti ir kitus, EN 12529 (tvirtinamojo kaiščio skersmuo 11 mm) standartą atitinkančius, ratukus.

- **Prieš pradėdami dirbti su siurbliu, patikrinkite, ar veikia ratukų stabdžiai.**

Naudojimas

- **Prieš pradėdami siurblio techninės priežiūros, valymo ar reguliavimo darbus, keisdami papildomą įrangą arba norėdami siurblių sandėliuoti, išimkite akumuliatorių.** Ši atsargumo priemonė apsaugos jus nuo netikėto siurblio įsijungimo.
- **Darbo vietą laikykite švarią ir sutvarkytą, nes iškyla užkliuvimo pavojus.**

Paruošimas naudoti

- **Siurblių be filtro naudoti draudžiama.**
- **Naudokite tik nepažeistus filtrus (be įtrūkių, skylių ir pan.). Pažeistą filtrą nedelsdami pakeiskite.**
- **Prieš pradėdami siurbti įsitikinkite, kad tvirtai sumontuotas filtravimo mazgas.**
- **Prieš pradėdami siurbti įsitikinkite, kad akumuliatoriaus skyriaus dangtelis saugiai uždarytas.**
- **Prašome išsiaiškinti apie jūsų šalyje galiojančias direktyvas ir įstatymus, reglamentuojančius, kaip elgtis su sveikatai kenksmingomis dulkėmis.**

Sprogioje aplinkoje siurblių naudoti draudžiama. Kad užtikrintumėte optimalią siurbimo galią, nuo siurbimo žarnos laikiklio **(23)** visada nuvyniokite visą siurbimo žarną **(12)**.

Įjungimas ir išjungimas

Norėdami siurbli **įjungti**, paspauskite įjungimo-išjungimo mygtuką **(3)**.

Norėdami siurbli **išjungti**, dar kartą paspauskite įjungimo-išjungimo mygtuką **(3)**.

Dėl saugumo siurblys neįsijungia, jei įjungimo-išjungimo mygtukas **(3)** spaudžiamas ilgiau kaip 5 s.

Sausų dulkių siurbimas

Kylančių dulkių nusiurbimas nuo veikiančių elektrinių įrankių (žr. F pav.)

- **Jeį panaudotas oras išleidžiamas atgal į patalpą, tai turi būti pakankama patalpos ve-**

niliacijos norma (L). Laikykites atitinkamų nacionalinių direktyvų.

- Sumontuokite nusiurbimo adapterį **(13)** arba lenktą antgalį **(14)** (žr. „Nusiurbimo adapterio arba lenkto antgalio montavimas (žr. D pav.)“, Puslapis 202).
- Nusiurbimo adapterį **(13)** arba lenktą antgalį **(14)** įstatykite į elektrinio įrankio nusiurbimo atvamzdį.

Tik naudojant nusiurbimo adapterį **(13):**

Nuoroda: dirbant su elektriniais įrankiais, kurių oro tiekimas į siurbimo žarną yra mažas (pvz., su siaurapjūkliais, šlifuočkiais ir pan.), reikia atidaryti papildomą oro angą **(27)**, esančią ant nusiurbimo adapterio **(13)**. Tokiu būdu pagerinama siurblio ir elektrinio įrankio bendra galia. Tuo tikslu sukite žiedą, dengiantį papildomą oro angą **(27)**, kol an-ga pasidarys maksimali.

Skysčių siurbimas

- **Nesiurbkite siurbliu degių ar sprogių skysčių, pavyzdžiui, benzino, alyvos, alkoholio, tirpiklių. Nesiurbkite karštų, degančių ar sprogių dulkių. Nenaudokite siurblio sprogioje aplinkoje.** Dulkės, garai ar skysčiai gali užsidegti ir sprogti.

Prieš pradėdami siurbti skysčius

- Ištuštinkite konteinerį **(1)**.
- Išvalykite pagrindinį filtrą **(28)** ir vėl įdėkite jį į siurbli (žr. „Filtro valymas/keitimas (žr. H1–H2 pav.)“, Puslapis 204).

Siurblys yra su plūduru **(29)**. Kai pasiekiamas maksimalus pripildymo aukštis, siurbimas sustabdomas.

Po kiekvieno skysčių siurbimo

- Ištuštinkite konteinerį **(1)**.
- Iš filtro **(28)** išpilkite vandenį.

Siekiant išvengti pelėsių susidarymo po skysčių siurbimo

- Nukelkite siurblio viršutinę dalį **(5)** ir palikite, kad gerai išdžiūtų.
- Nuimkite filtrą **(28)** ir jį taip pat palikite, kad gerai išdžiūtų (žr. „Filtro valymas/keitimas (žr. H1–H2 pav.)“, Puslapis 204).

Priežiūra ir servisas

Priežiūra ir valymas

- **Prieš pradėdami siurblio techninės priežiūros, valymo ar reguliavimo darbus, keisdami papildomą įrangą arba norėdami siurblių sandėliuoti, išimkite akumuliatorių.** Ši atsargumo priemonė apsaugos jus nuo netikėto siurblio įsijungimo.

► Kad galėtumėte gerai ir saugiai dirbti, pasirūpinkite, kad ventiliacinės angos ir siurblys būtų švarūs.

Jei techninės priežiūros darbus atlieka naudotojas, siurblys reikia išmontuoti, išvalyti ir atlikti techninę priežiūrą, jei ją atliekant nebus keliamas pavojus techninę priežiūrą atliekančiam personalui ar kitiems asmenims. Prieš išmontuojant siurblys reikia išvalyti, kad būtų išvengta galimų pavojų. Patalpa, kurioje išmontuojamas siurblys, turi būti gerai vėdinama. Atliekdami techninės priežiūros darbus dėvėkite asmenines apsaugines priemones. Atlikus techninės priežiūros darbus reikia išvalyti techninės priežiūros zoną.

Bent kartą metuose gamintojas ar įgaliojtas asmuo privalo atlikti siurblio techninių savybių, susijusių su dulkių surinkimu, patikrinimą, pvz., ar nepažeistas filtras, ar siurblys sandarus, kaip veikia kontrolinis įtaisas.

L klasės siurblius, kurie buvo užterštoje aplinkoje, reikia nuvalyti iš išorės, taip pat reikia nuvalyti arba apdoroti sandarinamosiomis medžiagomis visas mašinos dalis. Atliekant techninės priežiūros ir remonto darbus visas užterštas dalis, kurių nebegalima tinkamai išvalyti, reikia šalinti. Šias dalis reikia šalinti nepralaidžiose maišeliuose, laikantis tokių atliekų šalinimo taisyklių.

- Retkarčiais nuvalykite siurblio korpusą drėgna šluoste.
- Užterštus įkrovimo kontaktus nuvalykite sausa šluoste.

Rezervuaro valymas (žr. G1–G2 pav.)

Kad siurblio našumas išliktų optimalus, konteinerį **(1)** išvalykite po kiekvieno naudojimo.

- Atspauskite užraktus **(2)** ir nuimkite siurblio viršutinę dalį **(5)**.
- Konteinerį **(1)** iškratykite virš specialaus atliekų konteinerio.
- Jei reikia, konteinerį išvalykite drėgna šluoste. Jei reikia, išvalykite filtrą (žr. „Filtro valymas/keitimas (žr. H1–H2 pav.)“, Puslapis 204).
- Vėl uždėkite siurblio viršutinę dalį **(5)** ir užspauskite užraktus **(2)**.

Filtro valymas/keitimas (žr. H1–H2 pav.)

Siurbimo galia priklauso nuo filtro būsenos. Todėl filtrą reguliariai valykite.

Pažeistą filtrą nedelsdami pakeiskite.

- Atspauskite užraktus **(2)** ir nuimkite siurblio viršutinę dalį **(5)**.
- Sukite filtrą **(28)** iki atramos  kryptimi ir nuimkite jį nuo filtro laikiklio **(30)**.
- Filtras sausas:
Kad nukratytumėte dulkes, filtrą **(28)** pastuksenkite į specialų atliekų konteinerį. Saugokite, kad nepažeistumėte filtro plokštelių.
Norėdami išlaikyti maksimalią siurbimo jėgą, minkštu šepetėliu nuvalykite filtro plokšteles.

arba

Filtrą drėgnas:

Filtrą **(28)** išplaukite po tekančiu vandeniu ir tada gerai išdžiovinkite.

arba

Pažeistą filtrą **(28)** pakeiskite.

- Įstatykite filtrą **(28)** į filtro laikiklį **(30)** ir sukite iki atramos  kryptimi.
- Vėl uždėkite siurblio viršutinę dalį **(5)** ir užspauskite užraktus **(2)**.
Įsitikinkite, kad gerai užsifiksavę visi užraktai.

Triktys

Jei siurbimo našumas nepakankamas, patikrinkite:

- Ar neprisipildė konteineris **(1)**?
▷ (žr. „Rezervuaro valymas (žr. G1–G2 pav.)“, Puslapis 204).
- Ar filtras **(28)** neužterštas dulėmis?
▷ (žr. „Filtro valymas/keitimas (žr. H1–H2 pav.)“, Puslapis 204).
- Ar per mažai įkraudas akumulatorius?
▷ (žr. „Akumulatoriaus įkrovimas“, Puslapis 201).

Reguliarus konteinerio **(1)** ištuštinimas ir filtro **(28)** valymas garantuoja optimalią siurbimo galią.

Jei siurbimo našumas vis tiek nepakankamas, siurblių pristatykite į klientų aptarnavimo skyrių.

Laikymas (žr. I pav.)

- Siurbimo vamzdžius **(17)** įstatykite į laikiklius **(21)**.
- Antgalį tarpams siurbti **(15)** įstatykite į siurbimo vamzdį **(17)**.
- Grindų antgalį **(16)** įstatykite į laikiklį **(23)**.
- Siurbimo žarną **(12)** iš apačios apvyniokite apie laikiklį **(23)** ir pritvirtinkite kilpą **(31)**.
- Siurblių neškite tik už rankenos **(6)** arba diržo prietaisui nešti (jei yra).
- Siurblių pastatykite sausoje patalpoje ir imkitės priemonių, kad juo nesinaudotų pašaliniai asmenys.

Papildomos įrangos parinktis

Naudokite tik originalią FEIN papildomą įrangą. Papildoma įranga turi būti skirta elektrinio įrankio tipui.

Einamasis remontas ir klientų aptarnavimo tarnyba

Elektrinius įrankių remontuoti, atlikti jų techninę priežiūrą ir tiktinti leidžiama tik kvalifikuotiems elektrikams, nes dėl netinkamo remonto naudotojui gali iškilti didelis pavojus.

Apdorojant metalus elektrinio įrankio viduje gali nusėsti laidžios dulės. Per ventiliacines angas sausu suslėgtu oru, kuriame nėra alyvos, dažnai prapūskite elektrinio įrankio vidų.

Apdorojant medžiagas, kurių sudėtyje yra gipso, elektrinio įrankio viduje ir ant jungimo elemento gali nusėsti dulkių, kurios, veikiamos oro drėgmės, gali sukietėti. Dėl to gali būti pakenkta perjungimo mechanizmui. Per ventiliacines angas ir jungimo elementą sausu suslėgtu oru, kuriame nėra alyvos, dažnai prapūskite elektrinio įrankio vidų.

Gaminius, kurie kontaktavo su asbestu, remontuoti draudžiama. Asbestu užterštus gaminius šalinkite laikydamiesi šalyje galiojančių atliekų, kuriose yra asbesto, šalinimo taisyklių.

Dėl FEIN elektrinių įrankių ir papildomos įrangos remonto prašome kreiptis į savo FEIN klientų aptarnavimo tarnybą. Adresą rasite internete

www.fein.com.

Jei ant elektrinio įrankio esantys lipdukai ir įspėjamieji nurodymai pasenę ir susidėvėję, juos pakeiskite.

Galiojančių šio elektrinio įrankio atsarginių dalių sąrašą rasite internete

www.fein.com.

Naudokite tik originalias atsargines dalis.

Garantija

Garantija gaminiui galioja pagal atitinkamoje šalyje įstatymais patvirtintas pateikimo į rinką taisykles. Be to, FEIN suteikia garantiją pagal FEIN gamintojo garantijos deklaraciją.

Jūsų elektrinio įrankio pristatytame komplekte gali būti tik kai kurios šioje naudojimo instrukcijoje aprašytos arba pavaizduotos papildomos įrangos dalys.

Atitikties deklaracija

CE atitikties deklaracija galioja tik Europos Sąjungos šalyse ir EFTA („European Free Trade Association“) ir tik tiems gaminiams, kurie yra skirti ES arba EFTA rinkai.

Gaminį pateiktus į ES rinką, UKCA ženklas nustoja galioti.

UKCA deklaracija galioja tik Britanijos rinkai (Anglija, Velsas ir Škotija) ir tik tiems gaminiams, kurie yra skirti Britanijos rinkai.

Pateikus gaminį į Britanijos rinką, CE ženklas nustoja galioti.

Įmonė FEIN atsakingai pareiškia, kad šis gaminys atitinka paskutiniame šios naudojimo instrukcijos puslapyje pateiktus privalomus reikalavimus.

Techninė dokumentacija laikoma:

C. & E. Fein GmbH, 73529 Schwäbisch Gmünd, Germany

Transportavimas

Rekomenduojamų ličio jonų akumuliatorių gabenimui taikomos pavojingų krovinių gabenimą reglamentuojančių įstatymų nuostatos. Naudotojui akumulatorius gabenti keliais leidžiama be jokių apribojimų.

Jei siunčiant pasitelkiami tretieji asmenys (pvz., oro transportas, ekspedijavimo įmonė), būtina atsižvelgti į pakuotei ir ženklinimui taikomus ypatybių reikalavimus. Būtina, kad rengiant siuntą dalyvautų pavojingų krovinių gabenimo specialistas.

Siųskite tik tokius akumulatorius, kurių nepažeistas korpusas. Apklijuokite kontaktus ir supakuokite akumuliatorių taip, kad jis pakuotėje nejudėtų. Taip pat laikykitės ir esamų papildomų nacionalinių taisyklių.

Šalinimas

SiurbLIAI, akumulatoriai, papildoma įranga ir pakuotės turi būti ekologiškai utilizuojami.

Siurblių, akumuliatorių bei baterijų nemeskite į buitinių atliekų konteinerius!



Tik ES šalims:

Pagal Europos direktyvą 2012/19/ES dėl elektros ir elektroninės įrangos atliekų ir šios direktyvos perkėlimo į nacionalinę teisę aktus nebetinkami naudoti siurbLIAI ir pagal 2006/66EB pažeisti ir susidėvėję akumulatoriai/baterijos turi būti surenkami atskirai ir perdirbami aplinkai nekenksmingu būdu.

Netinkamai pašalintos elektros ir elektroninės įrangos atliekos dėl galimų pavojingų medžiagų gali turėti žalingą poveikį aplinkai ir žmonių sveikatai.

Akumulatoriai ir baterijos:

Ličio jonų:

prašome laikytis transportavimo skyriuje pateiktų nuorodų (žr. „Transportavimas“, Puslapis 205).

Instrukcijas oriģinālvalodā

Drošības noteikumi
vakuumsūcējiem

Izlasiet drošības noteikumus un norādījumus lietošanai. Drošības noteikumu un norādījumu neievērošana var izraisīt aizdegšanos

un būt par cēloni elektriskajam triecienam vai nopietnam savainojumam.

Pēc izlasīšanas uzglabājiet šos noteikumus turpmākai izmantošanai.

► **Šis vakuumsūcējs nav paredzēts, lai to lietotu bērni un personas ar ierobežotām fiziskajām, sensorajām vai garīgajām spējām vai ar nepietiekošu pieredzi un zināšanām.** Pretējā gadījumā pastāv savainošanās briesmas izstrādājuma nepareizas lietošanas dēļ.

► **Uzraugiet bērnus.** Tas ļaus nodrošināt, lai bērni nerotaļātos ar vakuumsūcēju.

► **Nenosūciet skābarža koksnes un ozola koksnes putekļus vai azbestu.** Akmens putekļus drīkst nosūkt tikai tad, ja lieto kopā ar nosūkšanas sistēmām, ko ir skaidri atļauts lietot ar ASBS18-10AS no FEIN. Šīs vielas uzskata par kancerogēnām.

BRĪDINĀ-JUMS Lietojiet vakuumsūcēju tikai tad, ja Jūsu rīcībā ir pietiekoši daudz

informācijas par tā lietošanu, par uzsūcamajām vielām un par šo vielu drošu utilizēšanu. Rūpīgi iepazīstoties ar izstrādājumu, samazinās nepareizas apiešanās un savainošanās risks.

BRĪDINĀ-JUMS Vakuumsūcējs ir paredzēts sausu vielu uzsūkšanai, taču, veicot vajadzīgus pasākumus, to var lietot arī šķidrumu uzsūkšanai. Vakuumsūcējā iekļūstot šķidrumam, pieaug elektriskā trieciena saņemšanas risks.

► **Nelietojiet vakuumsūcēju, lai nosūktu uzliesmojošus vai sprādzienbīstamus šķidrumus, piemēram, benzīnu, eļļu, spirtu**

vai šķīdinātāju. Nelietojiet vakuumsūcēju, lai nosūktu karstus, degošus vai sprādzienbīstamus putekļus. Nedarbiniet vakuumsūcēju sprādzienbīstamās telpās. Putekļi, izgarojumi vai šķidrums var uzliesmot vai sprāgt.

BRĪDINĀ-JUMS Nekavējoties izslēdziet vakuumsūcēju, ja no tā sāk izplūst putas vai ūdens, un

tad iztukšojiet tvertni. Pretējā gadījumā vakuumsūcējs var tikt bojāts.

► **UZMANĪBU!** Vakuumsūcēju drīkst uzglabāt tikai telpās.

► **UZMANĪBU!** Regulāri tīriet pludiņu un pārbaudiet, vai tas nav bojāts. Pretējā gadījumā var tikt nelabvēlīgi ietekmētas tā funkcijas.

► **Parūpējieties, lai darba telpa tiktu labi vēdināta.**

► **Nodrošiniet, lai vakuumsūcēju remontētu kvalificēts speciālists, nomainīti lietojot vienīgi oriģinālās rezerves daļas.** Vienīgi tā ir iespējams panākt vakuumsūcēja ilgstošu un nevainojamu darbību bez atteikumiem.

BRĪDINĀ-JUMS Vakuumsūcējs satur veselībai kaitīgus putekļus. Nodrošiniet, lai

vakuumsūcēja iztukšošanu un apkopi, tai skaitā putekļu savācējvertnes noņemšanu veiktu vienīgi kvalificēts personāls. Strādājot ar vakuumsūcēju, nepieciešams lietot atbilstošu aizsargaprīkojumu. Nedarbiniet vakuumsūcēju, ja tas nav pilnā apjomā aprīkots ar filtru sistēmu. Tas var būt bīstami veselībai.

► **Pirms vakuumsūcēja iedarbināšanas pirmo reizi pārliecinieties, ka tā uzsūkšanas šļūtene ir nevainojamā stāvoklī.** Pievienojiet uzsūkšanas šļūteni vakuumsūcējam, lai no tā nejauši neizbirtu iesūktie putekļi. Izbiurušie putekļi var tikt ieelpoti.

► **Nelietojiet vakuumsūcēja tīrīšanai tieši uz to virzītu ūdens strūklu.** Ūdenim iekļūstot vakuumsūcēja augšējā daļā, pieaug elektriskā trieciena saņemšanas risks.

► **Neatveriet akumulatoru.** Tas var radīt īsslēgumu.

► **Bojājuma vai nepareizas lietošanas rezultātā akumulators var izdalīt kaitīgus izgarojumus. Akumulators var aizdegties vai sprāgt.** Ielaidiet telpā svaigu gaisu un smagākos gadījumos meklējiet ārsta palīdzību. Izgarojumi var izraisīt elpošanas ceļu kairinājumu.

► **Ja akumulators ir bojāts vai tiek nepareizi lietots, no tā var izplūst šķidrums elektrolīts. Nepieļaujiet elektrolīta nonākšanu saskarē**

ar ādu. Ja tas tomēr ir nejausi noticis, noskalojiet elektrolītu ar ūdeni. Ja elektrolīts nonāk acīs, nekavējoties griežieties pēc palīdzības pie ārsta. No akumulatora izplūdušais elektrolīts var izraisīt ādas iekaisumu vai pat apdegumu.

- ▶ **Iedarbojoties uz akumulatoru ar smailu priekšmetu, piemēram, ar naglu vai skrūvgriezi, kā arī ārēja spēka iedarbības rezultātā akumulators var tikt bojāts.** Tas var radīt iekšēju īsslēgumu, kā rezultātā akumulators var aizdegties, dūmot, eksplodēt vai pārkarst.
- ▶ **Laikā, kad akumulators netiek lietots, nepieļaujiet tā kontaktu saskaršanos ar saspraudēm, monētām, atslēgām, naglām, skrūvēm vai citiem nelieliem metāla priekšmetiem, kas varētu izraisīt īsslēgumu.** Īsslēgums starp akumulatora kontaktiem var radīt apdegumus un būt par cēloni ugunsgrēkam.
- ▶ **Lietojiet AMPShare akumulatoru vienīgi ražotāja vai AMPShare partnera izstrādājumos.** Tikai tā akumulators tiek pasargāts no bīstamām pārslodzēm.
- ▶ **Uzlādējiet akumulatorus vienīgi ar uzlādes ierīcēm, ko šim nolūkam ir ieteicis ražotājs.** Katra uzlādes ierīce ir paredzēta tikai noteikta tipa akumulatoram, un mēģinājums to lietot cita tipa akumulatoru uzlādei var novest pie aizdegšanās.



Sargājiet akumulatoru no karstuma, piemēram, no ilgstošas atrašanās saules staros, kā arī no uguns, netīrumiem, ūdens un mitruma. Tas var radīt sprādziena un īsslēguma briesmas.



- ▶ **Neskrūvējiet un neknieājiet uz vakuumsūcēja plāksnītes un zīmes.** Bojāta izolācija nevar nodrošināt aizsardzību pret elektrisko triecienu. Tā vietā izmantojiet uzlīmju etiķetes.

Simboli

Lietojot vakuumsūcēju, var būt svarīgi zināt šeit parādīto simbolu nozīmi. Tāpēc lūdzam iegaumēt šos simbolus un to nozīmi. Simbolu pareiza interpretācija ļaus labāk un drošāk lietot vakuumsūcēju.

Simboli un to nozīme



BRĪDINĀJUMS! Izlasiet visus drošības noteikumus un norādījumus. Ja neievēro drošības noteikumus un norādījumus, var izraisīt elektrotriecienu, ugunsgrēku un/ vai nopietnus savainojumus.

Simboli un to nozīme

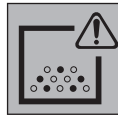

BRĪDINĀJUMS! Vakuumsūcējs satur veselībai kaitīgus putekļus. Nodrošiniet, lai vakuumsūcēja iztukšošanu un apkopi, tai skaitā putekļu savācējvertnes noņemšanu veiktu vienīgi kvalificēts personāls. Strādājot ar vakuumsūcēju, nepieciešams lietot atbilstošu aizsargapriekojumu. **Nedarbiniet vakuumsūcēju, ja tas nav pilnā apjomā aprīkots ar filtru sistēmu.** Tas var būt bīstami veselībai.



Vakuumsūcējs ir paredzēts standartam IEC/EN 60335-2-69 atbilstošu veselībai kaitīgu L klases putekļu **sausai** uzsūkšanai ar ekspozīcijas koncentrācijas vērtību $> 1 \text{ mg/m}^3$

Izstrādājuma un tā funkciju apraksts

Nemiet vērā attēlus lietošanas pamācības sākuma daļā.

Pielietojums

Vakuumsūcējs ir paredzēts sausu un nedegošu putekļu, nedegošu šķidrumu un gaisa un ūdens maisījumu savākšanai, uzsūkšanai, aizvadīšanai un atdalīšanai. Vakuumsūcējs ir pārbaudīts un atzīts par piemērotu L klases putekļu uzsūkšanai. Tas atbilst visaugstākajām prasībām, kādas tiek uzstādītas amatniecībā, rūpniecībā un darbnīcās profesionāli izmantojamajiem vakuumsūcējiem. L klases putekļu uzsūkšanai paredzēto vakuumsūcēju, kas atbilst standartam IEC/EN 60335-2-69, drīkst lietot vienīgi veselībai kaitīgu putekļu uzsūkšanai ar ekspozīcijas robežvērtību $> 1 \text{ mg/m}^3$.

Lietojiet vakuumsūcēju tikai tad, ja esat pilnībā iepazinies ar visām tā funkcijām un spējat tās bez ierobežojumiem pielietot vai arī esat saņēmis pienācīgu apmācību darbam ar to.

Bezmaisiņa filtru sistēma ļauj ietaupīt putekļu maisījumus. Netīrumi tiek savākti uz tvertnes iekšējām sienām.

Attēlotās sastāvdaļas

Attēloto sastāvdaļu numerācija atbilst izstrādājuma attēliem, kas sniegti lietošanas pamācības grafiskajās lappusēs.

- (1) Tvertne
- (2) Vakuumsūcēja augšējās daļas aizdare
- (3) Ieslēgšanas/izslēgšanas taustiņš

- (4) Akumulatora uzlādes pakāpes rādījums
 (5) Vakuumsūcēja augšējā daļa
 (6) Rokturis pārvešanai
 (7) Stiprinājums uzsūkšanas šļūtenes/grīdas sprauslas turētājam
 (8) Savienotājs šļūtenes pievienošanai
 (9) Stiprinājums uzsūkšanas caurules/salaidumu sprauslas turētājam
 (10) Akumulatora nodalījuma vāka atbrīvošanas taustiņš
 (11) Akumulatora nodalījuma vāks
 (12) Uzsūkšanas šļūtene
 (13) Nosūkšanas adapters
 (14) Liektā sprausla
 (15) Šuvju sprausla
 (16) Grīdas sprausla
 (17) Iesūkšanas caurule
 (18) Akumulatora šahta
- (19) Akumulators^{a)}
 (20) Akumulatora atbrīvošanas taustiņš^{a)}
 (21) Turētājs uzsūkšanas caurulei/salaidumu sprauslai
 (22) Fiksējošā skrūve turētājam (23)
 (23) Turētājs uzsūkšanas šļūtenei/grīdas sprauslai
 (24) Nospiežamā poga
 (25) Ritenītis
 (26) Ritenīša stiprinājums
 (27) Gaisa iesūkšanas lūka
 (28) Filtrs
 (29) Pludiņš
 (30) Filtra stiprinājums
 (31) Uzsūkšanas šļūtenes noturais
- a) **Šeit attēlotie vai aprakstītie piederumi neietilpst standarta piegādes komplektā. Pilns pārskats par izstrādājuma piederumiem ir sniegts mūsu piederumu katalogā.**

Tehniskie parametri

Akumulatora vakuumsūcējs mitrai un sausai uzsūkšanai		ASBS18-10AS
Izstrādājuma numurs		9 260 ...
Spriegums	V	18
Nominālā ieejas jauda	W	260
Aizsardzības klase		IPX4
Tvertnes tilpums (bruto)	l	10
Neto tilpums (šķidrumam)	l	6
Maks. gaisa retinājums ^{A)}		
– Vakuumsūcējam ^{B)}	hPa	90
– Turbīnai	hPa	115
Maks. gaisa plūsma ^{A)}		
– Vakuumsūcējam ^{B)}	l/s	24
	m ³ /h	86
– Turbīnai	l/s	34
	m ³ /h	122
Putekļu klase		L
Svars atbilstīgi EPTA-Procedure 01:2014	kg	5,1–6,1 ^{C)}
Ieteicamā apkārtējās vides temperatūra uzlādes laikā	°C	0 ... +35
Pieļaujamā apkārtējās vides temperatūra darbības ^{D)} un glabāšanas laikā	°C	–20 ... +50
Ieteicamie akumulatori (2–8 Ah)		GBA 18V... ProCORE18V...
Ieteicamās uzlādes ierīces		GAL 18...
Darbības laiks no viena uzlādēta akumulatora	min./Ah	4

A) Mērījums 20–25 °C temperatūrā ar akumulatoru **GBA 18V 8.0Ah**.

B) Izmērīts ar uzsūkšanas šļūteni **(12)** un liekto sprauslu **(14)**.

C) Atkarībā no izmantojamā akumulatora.

D) Samazināta jauda pie temperatūras <0 °C.

Informācija par troksni un vibrāciju

Trokšņa emisijas vērtības noteiktas atbilstoši **EN 60335-2-69**.

Pēc A raksturlienes izvērtē vakuumsūcēja radītā trokšņa skaņas spiediena līmeņa tipiskā vērtība ir **79 dB(A)**. Mērījuma nenoteiktība $K = 2$ dB. Trokšņa līmenis darba laikā var pārsniegt norādītās vērtības. **Lietojiet dzirdes aizsarglīdzekļus!**

Kopējā vibrācijas paātrinājuma vērtība a_h (vektoru summa trijos virzienos) un mērījumu izkliede K ir noteikta atbilstoši standartam **EN 60335-2-69**:
 $a_h < 2,5 \text{ m/s}^2$, $K = 1,5 \text{ m/s}^2$.

Montāža

- **Pirms vakuumsūcēja apkalpošanas vai tīrīšanas, iestādījumu veikšanas, piederumu nomaiņas vai novietošanas uzglabāšanai izņemiet no tā akumulatoru.** Šāds piesardzības pasākums ļauj novērst vakuumsūcēja nejaušu ieslēgšanos.

Akumulatora uzlādes ierīce

- **Izmantojiet vienīgi tehniskajos datos norādītās uzlādes ierīces.** Tikai šīs uzlādes ierīces ir piemērotas vakuumsūcēja elektrobarošanai izmantojamā litija-jonu akumulatora uzlādei.

Norāde: atbilstoši starptautiskajiem kravu pārvadāšanas noteikumiem litija jonu akumulatori tiek piegādāti daļēji uzlādētā stāvoklī. Lai nodrošinātu pilnu akumulatora jaudu, pirms pirmās lietošanas reizes pilnībā uzlādējiet akumulatoru.

- **Pēc vakuumsūcēja automātiskas izslēgšanās pārtrauciet spiest tā ieslēdzēja taustiņu.** Šādas rīcības dēļ var tikt bojāts akumulators.

Ja manāmi samazinās instrumenta darbības laiks starp akumulatora uzlādēm, tas norāda, ka akumulators ir nolietojies un to nepieciešams nomainīt.

Ievērojiet norādījumus par atbrīvošanos no nolietotajiem izstrādājumiem.

Akumulatora uzlādes pakāpes indikators

Ja ievietots akumulators, uzlādes pakāpe ir redzama vakuumsūcēja akumulatora uzlādes pakāpes indikātorā **(4)**, taču izņemtam akumulatoram – uz paša akumulatora.

Vakuumsūcēja akumulatora uzlādes pakāpes indikators

Pēc vakuumsūcēja ieslēgšanas 5 zaļās akumulatora uzlādes pakāpes indikatora **(4)** LED diodes iedegas un pēc tam dilstošā secībā izdziest. Minētā procesa beigās LED diodes parāda akumulatora **(19)** uzlādes pakāpi.

Akumulatora uzlādes pakāpe akumulatorā

Ja akumulators tiek izņemts no vakuumsūcēja, akumulatora uzlādes pakāpi var redzēt ar zaļajām akumulatora uzlādes pakāpes LED diodēm.

Lai nolasītu akumulatora uzlādes pakāpi, nospiediet akumulatora uzlādes pakāpes nolasīšanas taustiņu **(9)** vai **(10)**.

Ja pēc akumulatora uzlādes pakāpes nolasīšanas taustiņa nospiešanas neiedegas neviens no uzlādes pakāpes indikatora LED diodēm, tas nozīmē, ka akumulators ir bojāts un to nepieciešams nomainīt.

Akumulatora tips GBA 18V...



LED diodes	Uzlādes pakāpe
3 LED diodes deg pastāvīgi zaļā krāsā	60–100 %
2 LED diodes deg pastāvīgi zaļā krāsā	30–60 %
1 LED diode deg pastāvīgi zaļā krāsā	5–30 %
1 LED diode mirgo zaļā krāsā	0–5 %

Akumulatora tips ProCORE18V...



LED diodes	Uzlādes pakāpe
5 LED diode deg pastāvīgi zaļā krāsā	80–100 %
4 LED diode deg pastāvīgi zaļā krāsā	60–80 %
3 LED diodes deg pastāvīgi zaļā krāsā	40–60 %
2 LED diodes deg pastāvīgi zaļā krāsā	20–40 %
1 LED diode deg pastāvīgi zaļā krāsā	5–20 %
1 LED diode mirgo zaļā krāsā	0–5 %

Akumulatora ievietošana un izņemšana (attēli A1–A2)

- **Ievietojot akumulatoru, nelietojiet pārāk lielu spēku.** Akumulators ir konstruēts tā, lai to varētu ievietot izstrādājumā tikai pareizā stāvoklī.
- Lai varētu droši un ražīgi strādāt, uzturiet tīru un sausu akumulatora nodalījumu un akumulatora šahtu.
- Nospiediet fiksatora taustiņu **(10)**, ja vēlaties atvērt akumulatora nodalījuma vāku **(11)**.

- Iebīdiet akumulatoru **(19)** akumulatora šahtā **(18)**, līdz tas tur fiksējas ar skaidri sadzirdamu troksni.
- Lai izņemtu akumulatoru **(19)**, nospiediet fiksatora taustiņu **(20)** uz akumulatora un izvelciet to no akumulatora šahtas **(18)**.
- Aizveriet akumulatora nodalījuma vāku **(11)**.

Uzsūkšanas piederumu turētāju montāža (skatīt attēlu B)

- No augšas spēcīgi iebīdiet uzsūkšanas caurules un salaidumu sprauslas turētāju **(21)** šim nolūkam paredzētajā stiprinājumā **(9)**, līdz tas tur fiksējas.
- No augšas spēcīgi iebīdiet uzsūkšanas caurules un grīdu sprauslas turētāju **(23)** šim nolūkam paredzētajā stiprinājumā **(7)** un tad stingri pieskrūvējiet fiksējošo skrūvi **(22)**.

Uzsūkšanas šļūtenes montāža (skatīt attēlu C)

- Iebīdiet uzsūkšanas šļūteni **(12)** šļūtenes stiprinājumā **(8)**, līdz abas uzsūkšanas šļūtenes spiedpogas **(24)** fiksējas.

Piezīme. Uzsūkšanas laikā putekļu berzes dēļ šļūtenē veidojas elektriskais lādiņš, kas var skart lietotāju statiskās izlādes veidā (atkarībā no apkārtējā vides ietekmes un ķermeņa jūtīguma).

Uzsūkšanas piederumu montāža

Uzsūkšanas šļūtene **(12)** ir aprīkota ar fiksatoru sistēmu, kas ļauj tai pievienot uzsūkšanas piederumus (uzsūkšanas adapteri **(13)** vai liekto sprauslu **(14)**).

Uzsūkšanas adaptera vai liektās sprauslas montāža (attēls D)

- Uzbīdiet uzsūkšanas adapteri **(13)** vai liekto sprauslu **(14)** uz uzsūkšanas šļūtenes **(12)**, līdz abas spiedpogas **(24)** fiksējas ar skaidri sadzirdamu troksni.
- Lai noņemtu minētās daļas, nospiediet spiedpogas **(24)** un vienu pēc otras novelciet daļas no šļūtenes.

Sprauslu un cauruļu montāža

- Vajadzības gadījumā stingri savienojiet uzsūkšanas caurules **(17)**, iebīdot tās vienu otrā, un pēc tam stingri uzbīdiet uz tām liekto sprauslu **(14)**.
- Stingri uzbīdiet grīdas sprauslu **(16)** vai salaidumu sprauslu **(15)** uz uzsūkšanas caurules **(17)** vai uz liektās sprauslas **(14)**.

Ritenišu montāža (attēls E)

Iebīdiet **4 (25)** ritenišu stiprinājuma tapas stiprinājumos **(26)**, līdz tās dzirdami nofiksējas. Var lietot arī citus ritenišus, kas atbilst standartam EN 12529 (stiprinājuma tapas diametrs 11 mm).

- ▶ **Pirms putekļsūcēja lietošanas pārbaudiet, vai ritenišu bremzes funkcionē.**

Lietošana

- ▶ **Pirms vakuumsūcēja apkalpošanas vai tīrīšanas, iestādījumu veikšanas, piederumu nomaiņas vai novietošanas uzglabāšanai izņemiet no tā akumulatoru.** Šāds piesardzības pasākums ļauj novērst vakuumsūcēja nejaušu ieslēgšanos.
- ▶ **Nemiet vērā pakļūšanas risku arī tad, ja strādājat tīrā un kārtīgā darba vietā.**

Uzsākot lietošanu

- ▶ **Vakuumsūcēju nedrīkst lietot bez filtra.**
- ▶ **Lietojiet tikai nebojātu filtru (bez plaisām, caurumiem u.c.). Nekavējoties nomainiet filtru, ja tas ir bojāts.**
- ▶ **Ik reizi pirms uzsūkšanas pārlicinieties, ka filtra bloks ir stingri iestiprināts.**
- ▶ **Pirms vakuumsūcēja lietošanas pārlicinieties, ka akumulatora nodalījuma vāks ir cieši noslēgts.**
- ▶ **Lūdzam iepazīties ar Jūsu valstī spēkā esošajiem noteikumiem un likumdošanas aktiem, kas attiecas uz apiešanos ar veselībai kaitīgiem putekļiem.**

Vakuumsūcēju principiāli nedrīkst izmantot telpās ar paaugstinātu sprādzienbīstamību.

Lai nodrošinātu optimālu uzsūkšanas jaudu, vienmēr pilnīgi notiniet uzsūkšanas šļūteni **(12)** no uzsūkšanas šļūtenes turētāja **(23)**.

Ieslēgšana/izslēgšana

Lai **ieslēgtu** vakuumsūcēju, īslaicīgi nospiediet ieslēdzēja taustiņu **(3)**.

Lai **izslēgtu** vakuumsūcēju, no jauna nospiediet ieslēdzēja taustiņu **(3)**.

Drošības apsvērumu dēļ vakuumsūcējs neieslēdzas, ja tā ieslēdzēja taustiņš **(3)** tiek turēts nospiests ilgāk, nekā 5 sekundes.

Sausā uzsūkšana

Putekļu uzsūkšana no darbināmajiem elektroinstrumentiem (attēls F)

- ▶ **Ja no vakuumsūcēja izplūstošais gaiss tiek izvadīts darba telpā, tajā jānodrošina pietiekoša gaisa apmaiņas pakāpe (L). Ievērojiet attiecīgus nacionālos priekšrakstus.**
- Pievienojiet uzsūkšanas adapteri **(13)** vai liekto sprauslu **(14)** (skatīt „Uzsūkšanas adaptera vai liektās sprauslas montāža (attēls D)”, Lappuse 210).
- Iebīdiet uzsūkšanas adapteri **(13)** vai liekto sprauslu **(14)** elektroinstrumenta uzsūkšanas īscaurulē.

Tikai, izmantojot uzsūkšanas adapteri **(13)**:

Piezīme. Ja, strādājot ar elektroinstrumentiem, gaisa plūsma uzsūkšanas šļūtenē ir pārāk maza (tādi ir, piemēram, figūrzāģi, slīpmašīnas u.c.), tad jāatver gaisa iesūkšanas lūka **(27)** uz uzsūkšanas adaptera **(13)**. Tas ļaus uzlabot vakuumsūcēja un elektroinstrumenta kopējo veiktspēju. Šim nolūkam pagrieziet gredzenu virs gaisa iesūkšanas lūkas **(27)**, līdz tiek atsegts maksimāls lūkas atvērums.

Mitrā uzsūkšana

► **Nelietojiet vakuumsūcēju, lai nosūktu uzliesmojošus vai sprādzienbīstamus šķidrumus, piemēram, benzīnu, eļļu, spirtu vai šķīdinātāju. Nelietojiet vakuumsūcēju, lai nosūktu karstus, degošus vai sprādzienbīstamus putekļus. Nedarbiniet vakuumsūcēju sprādzienbīstamās telpās.** Putekļi, izgarojumi vai šķidrums var uzliesmot vai sprāgt.

Pirms mitrās uzsūkšanas

- Iztukšojiet tvertni **(1)**.
- Iztīriet filtru **(28)** un ievietojiet to atpakaļ vakuumsūcējā (skatīt „Filtra tīrīšana vai nomaiņa (attēli H1–H2)”, Lappuse 211).

Vakuumsūcējs ir aprīkots ar pludiņu **(29)**. Ja tvertne ir piepildījies līdz maksimālajam līmenim, uzsūkšana tiek pārtraukta.

Pēc mitrās uzsūkšanas

- Iztukšojiet tvertni **(1)**.
- Atbrīvojiet filtru no ūdens **(28)**.

Lai novērstu pelējuma veidošanos pēc mitrās uzsūkšanas

- Noņemiet vakuumsūcēja augšējo daļu **(5)** un ļaujiet tai labi izžūt.
- Izņemiet filtru **(28)** un ļaujiet tam labi izžūt (skatīt „Filtra tīrīšana vai nomaiņa (attēli H1–H2)”, Lappuse 211).

Apkalpošana un apkope

Apkope un tīrīšana

- **Pirms vakuumsūcēja apkalpošanas vai tīrīšanas, iestādījumu veikšanas, piederumu nomaiņas vai novietošanas uzglabāšanai izņemiet no tā akumulatoru.** Šāds piesardzības pasākums ļauj novērst vakuumsūcēja nejašu iestēgšanos.
- **Lai vakuumsūcējs droši un efektīvi darbotos, tas regulāri jātīra, īpašu uzmanību pievēršot ventilācijas atverēm.**

Veicot vakuumsūcēja apkalpošanu, lietotājam tas jāizjauca, jātīra un jāveic tā apkalpošana tā, lai netiktu apdraudēta apkalpojošā personāla un citu personu veselība. Lai samazinātu apkalpošanas darbu bīstamību, vakuumsūcējs pirms izjaukšanas

jātīra. Telpai, kurā vakuumsūcēju paredzēts izjaukt, jābūt labi vēdināmai. Apkalpošanas laikā izmantojiet individuālos darba aizsardzības līdzekļus. Pēc vakuumsūcēja apkalpošanas rūpīgi jātīra darba vieta un jānotīra tās tuvumā esošie objekti.

Vismaz reizi gadā ražotāja pārstāvim vai īpaši apmācītai personai jāveic vakuumsūcēja tehniskā pārbaude, pārbaudot filtru veselumu, konstrukcijas hermētiskumu un vadības ierīču funkcionēšanu.

Klases **L** vakuumsūcējiem, kas ir atradušies netīrā vidē, visas ārējās virsmas un visas daļas jātīra vai jāapstrādā ar hermetizējošu sastāvu. Veicot apkalpošanas un remonta darbus, nepieciešams izmantot visas netīrās daļas, ko nav bijis iespējams apmierinoši notīrīt. Šādas daļas jāievieto hermētiskos maisos un jāutilizē, ievērojot spēkā esošos noteikumus, kas attiecas uz šāda veida atkritumu utilizēšanu.

- Laiku pa laikam notīriet vakuumsūcēja korpusu ar mitru audumu.
- Ja uzlādes kontakti ir netīri, notīriet tos ar sausu audumu.

Tvertnes tīrīšana (attēls G1–G2)

Lai vakuumsūcējam nodrošinātu maksimālu uzsūkšanas spēju, ik reizi pēc tā lietošanas iztīriet tvertni **(1)**.

- Atveriet aizdares **(2)** un noņemiet vakuumsūcēja augšējo daļu **(5)**.
- Izkratiet tvertni **(1)** virs piemērotas atkritumu tvertnes.
- Vajadzības gadījumā izslaukiet tvertni ar mitru audumu. Ja nepieciešams, iztīriet filtru (skatīt „Filtra tīrīšana vai nomaiņa (attēli H1–H2)”, Lappuse 211).
- Novietojiet atpakaļ vakuumsūcēja augšējo daļu **(5)** un noslēdziet aizdares **(2)**.

Filtra tīrīšana vai nomaiņa (attēli H1–H2)

Vakuumsūcēja uzsūkšanas jauda ir atkarīga no filtra stāvokļa. Tāpēc regulāri tīriet filtru.

Ja filtrs ir bojāts, nekavējoties to nomainiet.

- Atveriet aizdares **(2)** un noņemiet vakuumsūcēja augšējo daļu **(5)**.
- Līdz galam pagrieziet filtru **(28)** virzienā  un noņemiet to filtra turētāja **(30)**.
- Sausam filtram: Izkratiet filtra **(28)** saturu piemērotā atkritumu tvertnē. Sekojiet, lai netiktu bojāta filtra ieloces. Lai nodrošinātu maksimālu uzsūkšanas jaudu, iztīriet filtra ieloces ar mīkstu suku. *vai* Mitram filtram: Izskalojiet filtru **(28)**: ar tekošu ūdeni un tad ļaujiet tam izžūt.

vai

Nomainiet bojāto filtru **(28)**.

- Novietojiet filtru **(28)** uz filtra turētāja **(30)** un līdz galam pagrieziet virzienā .
- Novietojiet atpakaļ vakuumsūcēja augšējo daļu **(5)** un noslēdziet aizdares **(2)**. Pārliecinieties, ka aizdares ir droši fiksējušās.

Kļūmes

Ja vakuumsūcējs nenodrošina pietiekamu uzsūkšanas jaudu, veiciet šādas pārbaudes.

- Vai tvertne **(1)** ir pilna?
 - ▷(skatīt „Tvertnes tīrīšana (attēls **G1–G2**)”, Lappuse 211).
- Vai filtrs **(28)** ir piesārņots ar putekļiem?
 - ▷(skatīt „Filtra tīrīšana vai nomaiņa (attēli **H1–H2**)”, Lappuse 211).
- Vai akumulatora uzlādes pakāpe ir pārāk maza?
 - ▷(skatīt „Uzlādējiet akumulatoru”, Lappuse 209).

Lai nodrošinātu optimālu uzsūkšanas jaudu, regulāri iztukšojiet tvertni **(1)** un izīriiet filtru **(28)**. Ja pēc minētajām darbībām uzsūkšanas jauda vēl joprojām ir nepietiekama, nogādājiet vakuumsūcēju remonta darbnīcā.

Uzglabāšana (skatīt attēlu I)

- Ievietojiet uzsūkšanas caurules **(17)** turētājos **(21)**.
- Iebīdiat salaidumu sprauslu **(15)** vienā no uzsūkšanas caurulēm **(17)**.
- Ievietojiet grīdas sprauslu **(16)** turētājā **(23)**.
- No apakšas uztīniet uzsūkšanas šļūteni **(12)** uz turētāja **(23)** un nostipriniet ar notursaiti **(31)**.
- Putekļsūcēju pārnēsājiet tikai aiz roktura **(6)** vai siksnas (ja ir).
- Novietojiet vakuumsūcēju sausā telpā un nodrošiniet to pret nepilnvarotu lietošanu.

Piederumu izvēle

Izmantojiet tikai oriģinālos FEIN piederumus. Piederumiem ir jābūt paredzētiem noteiktam elektroinstrumenta veidam.

Uzturēšana un klientu apkalpošanas dienests

Lūdzam ņemt vērā, ka elektroinstrumentu remontu, tehnisko apkopi un pārbaudi drīkst veikt tikai kvalificēti elektrospeciālisti, jo neatbilstošas uzturēšanas gadījumā var rasties nopietns apdraudējums lietotājam.

Izmantojot ekstrēmos metāla apstrādes apstākļos, elektroinstrumenta korpusa iekšpusē var uzkrāties strāvu vadoši putekļi. Regulāri izpūstiet elektroinstrumenta korpusa iekšieni caur vēdināšanas atverēm ar sausu un saspiestu gaisu, kas ir brīvs no eļļas piemaisījumiem.

Apstrādājot gipsi saturošus materiālus, elektroinstrumenta iekšienē uz slēdža elementa

var nosēsties putekļi un saskarē ar gaisā esošo mitrumu tie var sacietēt. Tas var ietekmēt ieslēgšanas mehānisma darbību. Regulāri izpūstiet elektroinstrumenta korpusa iekšieni caur vēdināšanas atverēm un slēdža elementu ar sausu un saspiestu gaisu, kas ir brīvs no eļļas piemaisījumiem.

Izstrādājumi, kas ir bijuši kontaktā ar azbestu, nedrīkst nodot remontā. Ar azbestu piesārņotos izstrādājumus utilizējiet saskaņā ar valsti spēkā esošajiem noteikumiem par azbestu saturošu atkritumu utilizāciju.

Ar remontējamajiem FEIN elektroinstrumentiem un piederumiem griezieties pie jūsu FEIN klientu apkalpošanas dienesta. Adresi atradīsiet internetā saitē

www.fein.com.

Novocošanas un nodiluma gadījumā atjaunojiet uzlīmes un brīdinājumus uz elektroinstrumenta.

Aktuālo šī elektroinstrumenta rezerves daļu sarakstu atradīsiet interneta vietnē

www.fein.com.

Izmantojiet tikai oriģinālās rezerves daļas.

Izpildījuma galvošana un garantija.

Izstrādājuma garantijas galvošana ir derīga saskaņā ar spēkā esošo likumdošanu tirgū laišanas valstī. Turklāt FEIN garantija tiek nodrošināta saskaņā ar FEIN ražotāja garantijas paziņojumu.

Jums piegādātā elektroinstrumenta komplektācijā var ietilpt tikai daļa no šajā lietošanas instrukcijā aprakstītajiem vai attēlotajiem piederumiem.

Atbilstības deklarācija

CE marķējums attiecas tikai uz Eiropas Savienības un EBTA (Eiropas brīvās tirdzniecības asociācija) valstīm un uz izstrādājumiem, kas ir paredzēti ES vai EBTA valstu tirgum.

Pēc preču laišanas tirgū ES valstu tirgū CE marķējums zaudē savu derīgumu.

CE marķējums attiecas tikai uz Lielbritānijas tirgu (Anglija, Velsa un Skotija) un uz izstrādājumiem, kas ir paredzēti Lielbritānijas tirgum.

Pēc preču laišanas tirgū Lielbritānijas tirgū CE marķējums zaudē savu derīgumu.

FEIN uzņēmums, uzņemoties vienpersonīgu atbildību, paziņo, ka šis izstrādājums atbilst noteikumiem, kas atrodas šīs lietošanas instrukcijas pēdējās lapaspusēs.

Tehniskā dokumentācija:

C. & E. Fein GmbH, 73529 Schwäbisch Gmünd, Germany

Transportēšana

Ieteicamajiem litija jonu akumulatoriem ir piemērojami Bistamo kravu aprites likuma noteikumi. Lietotājs var transportēt akumulatorus

ielu transporta plūsmā bez papildu nosacījumiem.

Pārsūtot tos ar trešo personu starpniecību (piemēram, ar gaisa transporta vai citu transporta aģentūru starpniecību), jāievēro īpaši sūtījuma iesaiņošanas un marķēšanas noteikumi. Tāpēc sūtījumu sagatavošanas laikā jāpieaicina bīstamo kravu pārvadāšanas speciālists.

Pārsūtiet akumulatoru tikai tad, ja tā korpuss nav bojāts. Aizlīmējiet vaļējos akumulatora kontaktus un iesaiņojiet akumulatoru tā, lai tas iesaiņojumā nepārvietotos. Lūdzam ievērot arī ar akumulatoru pārsūtīšanu saistītos nacionālos noteikumus, ja tādi pastāv.

Atbrīvošanās no nolietotajiem izstrādājumiem

Nolietotais vakuumsūcējs, akumulatori, piederumi un iesaiņojuma materiāli jāpakļauj otrreizējai pārstrādei apkārtējai videi nekaitīgā veidā.



Neizmetiet vakuumsūcēju un akumulatorus vai baterijas sadzīves atkritumu tvertnē!

Tikai ES valstīm.

Saskaņā ar Eiropas Savienības direktīvu 2012/19/ES par nolietotajām elektriskajām un elektroniskajām ierīcēm un šīs direktīvas atspoguļojumiem nacionālajā likumdošanā, lietošanai nederīgas uzsūkšanas ierīces un saskaņā ar Eiropas Savienības direktīvu 2006/66/EK, bojāti vai izlietoti akumulatori/baterijas ir jāsavāc atsevišķi un jānogādā otrreizējai pārstrādei apkārtējai videi nekaitīgā veidā.

Ja elektriskās un elektroniskās ierīces netiek atbilstoši utilizētas, tās var kaitēt videi un cilvēku veselībai iespējamās bīstamo vielu klātbūtnes dēļ.

Akumulatori/baterijas:

Litija-jonu:

Lūdzam ievērot sadaļā "Transportēšana" sniegtos norādījumus (skatīt „Transportēšana”, Lappuse 212).

正本使用说明书

吸尘器相关安全规章



请阅读所有的安全规章和指示。不遵照以下警告和说明会导致电击、着火和/或严重伤害。

应将所有安全规章和指示保存到将来。

- ▶ **儿童和身体、感官或精神上有缺陷或缺乏经验与知识的人员不得使用本吸尘器。否则会有误操作和人身伤害的危险。**
- ▶ **请监督好儿童。以确保儿童不使用吸尘器玩耍。**
- ▶ 切勿抽取榫木屑或橡木屑或石棉。只有在连接由FEIN专门许可用于ASBS18-10AS的集尘系统时，才允许抽取矿物性粉尘。这些物质可能致癌。

警告！ 只有当您充分了解有关吸尘器使用、待抽取的材料及其安全处理的情况下，才能使用吸尘器。详细的指导可以减少误操作及人身伤害。

警告！ 本吸尘器适用于抽取干燥物质，在采取相应措施的情况下也可以抽取液体。液体渗入会增加触电风险。

- ▶ 切勿用吸尘器抽取可燃或爆炸性液体，比如汽油、机油、酒精、溶剂。切勿抽取高温、燃烧的或爆炸性粉尘。切勿在易爆环境中使用吸尘器。上述粉尘、蒸汽或液体可能自燃或爆炸。

警告！ 一旦有泡沫或水溢出，请立即关闭吸尘器并清空。否则可能会损坏吸尘器。

- ▶ **注意！** 本吸尘器只能在室内保存。
- ▶ **注意！** 定期清洁浮标并检查是否受损。否则可能会影响功能。
- ▶ 要确保工作场所通风良好。
- ▶ 吸尘器只能由具有相应资质的专业人员用原厂配件进行维修。如此才能确保吸尘器的安全性能。

警告！ 吸尘器内含有害粉尘。仅允许由专业人员执行清空和保养操作，包括清除集尘容器。要求使用相应的防护装备。切勿在过滤系统不完整和未仔细安装好的情况下使用集尘器。否则会危害身体健康。

- ▶ 调试前，检查集尘软管的状态是否正常。同时将集尘软管安装到集尘器上，以防粉尘意外溢出。否则您可能会吸入粉尘。
- ▶ 清洁吸尘器时，不可以把水柱直接瞄准吸尘器。雨水或湿气进入吸尘器上部会增加电击风险。
- ▶ 切勿打开充电电池。可能造成短路。
- ▶ 如果充电电池损坏或者未按照规定使用，充电电池中会散发出有毒蒸汽。充电电池可能会燃烧或

爆炸。工作场所必须保持空气流通，如果身体有任何不适必须马上就医。蒸汽会刺激呼吸道。

- ▶ 如果充电电池使用不当或者损坏，可能会有易燃的电解液从充电电池中流出。避免与之接触。如果意外碰到，用水冲洗。如果电解液碰到眼睛，还要寻求医疗帮助。从充电电池流出的液体会刺激或灼伤皮肤。
- ▶ 钉子、螺丝刀等尖锐物品或外力作用可能会损坏充电电池。有可能出现内部短路、蓄电池燃烧、发出烟雾、爆炸或过热。
- ▶ 当电池盒不用时，将它远离其他金属物体，例如回形针、硬币、钥匙、钉子、螺钉或其他小金属物体，以防一端与另一端连接。电池端部短路会引起燃烧或火灾。
- ▶ 仅在制造商或AMPShare合作伙伴的产品中使用AMPShare充电电池。这样才能确保充电电池不会过载。
- ▶ 请只用制造商推荐的充电器充电。不可以使用针对某些特定蓄电池的充电器，为其它的蓄电池充电，可能引起火灾。



保护充电电池免受高温（例如长期阳光照射）、火焰、脏污、水和湿气的侵害。有爆炸和短路的危险。



- ▶ 请勿将铭牌和标志拧紧或铆接在吸尘器上。损坏的绝缘层无法提供防触电保护。请改用贴牌。

图标

以下符号可以帮助您正确地使用本吸尘器。请牢记各符号和它们的代表意思。正确了解各符号的代表意思，可以让您更有把握更安全地操作本吸尘器。

图标及其含义



警告！ 请阅读所有安全规章和指示。不遵守安全规章和指示可能会导致触电、着火和/或严重伤害。



警告！ 吸尘器内含有害粉尘。仅允许由专业人员执行清空和保养操作，包括清除集尘容器。要求使用相应的防护装备。切勿在过滤系统不完整和未仔细安装好的情况下使用集尘器。否则会危害身体健康。



符合IEC/EN 60335-2-69粉尘等级L的吸尘器，用于干式抽取危害健康的粉尘（粉尘爆炸限值为 > 1 毫克/立方米）

产品和性能说明

请注意本使用说明书开头部分的图示。

按照规定使用

本吸尘器可以收集、吸除、运输和存放非易燃的干粉尘、非易燃液体和汽水混合物。本吸尘器经过粉尘技术的检验并符合尘埃等级L。因其较高的负载

适合使用在商业用途中，例如手工业、工业和修理厂。

符合IEC/EN 60335-2-69粉尘等级L的吸尘器只允许用于抽吸危害健康的粉尘（粉尘爆炸限值 > 1毫克/立方米）。

必须熟悉所有的操作功能，并且能够不受限制地执行各功能时才可以使用本吸尘器。否则得有充分的指导才能够操作本吸尘器。

无袋式过滤系统可免于使用集尘袋。污物会积聚在集尘箱的内壁上。

插图上的机件

图示组件的编号和吸尘器详解图上的编号一致。

- (1) 集尘箱
- (2) 吸尘器上半部锁止件
- (3) 电源开关
- (4) 充电电池电量指示灯
- (5) 吸尘器上半部
- (6) 提柄
- (7) 抽吸软管/地板吸嘴支架定位座
- (8) 软管定位件
- (9) 吸管/缝隙吸嘴支架定位座
- (10) 电池盖解锁按钮
- (11) 电池盖

- (12) 抽吸软管
- (13) 吸尘适配接头
- (14) 弯曲吸嘴
- (15) 缝隙吸嘴
- (16) 地板吸嘴
- (17) 吸管
- (18) 电池盒
- (19) 充电电池^{a)}
- (20) 充电电池的解锁按钮^{a)}
- (21) 吸管和缝隙吸嘴支架
- (22) 支架固定螺栓(23)
- (23) 抽吸软管和地板吸嘴支架
- (24) 按键
- (25) 滑轮
- (26) 滑轮定位件
- (27) 渗入空气口
- (28) 过滤器
- (29) 浮标
- (30) 过滤器支架
- (31) 抽吸软管的紧固带

a) 图表或说明上提到的附件，并不包含在基本的供货范围中。本公司的附件清单中有完整的附件供应项目。

技术参数

无绳湿式/干式吸尘器		ASBS18-10AS
物品代码		9 260 ...
电压	伏特	18
额定输入功率	瓦	260
保护等级		IPX4
容器容量（毛容量）	升	10
净容积（液体）	升	6
最大真空 ^{A)}		
– 吸尘器 ^{B)}	百帕	90
– 涡轮	百帕	115
最大流量 ^{A)}		
– 吸尘器 ^{B)}	升/秒	24
	立方米/小时	86
– 涡轮	升/秒	34
	立方米/小时	122
粉尘等级		L
重量符合EPTA-Procedure 01:2014	公斤	5.1–6.1 ^{C)}
充电时建议的环境温度	摄氏度	0至+35
工作时和存放时允许的环境温度 ^{D)}	摄氏度	–20至+50
推荐的充电电池 (2–8安培小时)		GBA 18V... ProCORE18V...
推荐的充电器		GAL 18...

无绳湿式/干式吸尘器

ASBS18-10AS

充电电池每次充电的运行时间

分钟/安培小时

4

- A) 在20–25摄氏度的条件下带充电电池**GBA 18V 8.0Ah**测得
 B) 使用抽吸软管(12)和弯曲吸嘴(14)测量
 C) 视所使用的充电电池而定
 D) 温度 < 0 摄氏度时功率受限

安装

- ▶ **在保养或清洁吸尘器、调整设备、更换配件或收起吸尘器前请取出电池。**这一项预防措施能防止意外启动吸尘器。

为充电电池充电

- ▶ **请只使用在技术参数中列出的充电器。**只有这些充电器才适用于本吸尘器上的锂离子电池。

提示：鉴于国际运输规定，锂离子电池在交货时只完成部分充电。首度使用电动工具之前，必须先充足充电电池的电量以确保充电电池的功率。

- ▶ **吸尘器自动关闭后请勿继续按压起停开关。**否则可能会损坏蓄电池。

充电后如果充电电池的使用时间明显缩短，代表充电电池已经损坏，必须更换新的充电电池。

请注意有关废弃处理的规定。

充电电池电量指示灯



装入充电电池后，可从吸尘器的充电电池电量指示灯(4)上识别电量，取出充电电池后，可从充电电池本身的充电电池电量指示灯上识别电量。

吸尘器上的充电电池电量指示灯

接通吸尘器后，充电电池电量指示灯(4)的5个绿色LED灯会依次上下亮起。接着LED灯显示充电电池(19)的电量。

充电电池上的充电电池电量指示灯

如果充电电池已从吸尘器中取出，则可以通过充电电池上的电量指示灯的绿色LED灯显示电量。

按压充电电量指示灯按键或, 来显示充电电量。

如果按压充电电量指示灯按键后没有LED灯亮起，则说明充电电池损坏，必须进行更换。

充电电池型号GBA 18V...

LED指示灯	电量
3个绿灯常亮	60–100 %
2个绿灯常亮	30–60 %
1个绿灯常亮	5–30 %
1个绿灯闪烁	0–5 %

充电电池型号ProCORE18V...

LED指示灯	电量
5个绿灯常亮	80–100 %
4个绿灯常亮	60–80 %
3个绿灯常亮	40–60 %
2个绿灯常亮	20–40 %
1个绿灯常亮	5–20 %
1个绿灯闪烁	0–5 %

装入和取出蓄电池（见图片A1–A2）

- ▶ **装入蓄电池时不要过度用力。**蓄电池经过精心设计，它只能插入工具的正确位置中。

- ▶ **始终保持电池和电池盒整洁干燥，**以确保出色安全地操作。

- 如要打开电池盖(11)，请按压解锁按钮(10)。
- 将充电电池(19)推入电池盒(18)，直至听到其卡止。
- 取出充电电池(19)时，应按下充电电池上的解锁按键(20)，然后从电池盒(18)中拉出。
- 关上电池盖(11)。

安装吸尘器配件支架（参见插图B）

- 将吸管和缝隙吸嘴支架(21)牢牢从上推入规定的定位座(9)，直至其卡止。
- 将抽吸软管和地板吸嘴(23)支架牢牢从上推入规定的定位座(7)，然后拧紧固定螺栓(22)。

安装抽吸软管（参见插图C）

- 将抽吸软管(12)插到软管定位件(8)上，直到听见抽吸软管的两个按钮(24)的卡止声。

提示：吸尘时由于灰尘在抽吸软管和配件中摩擦而产生静电，用户能感觉到静态放电（取决于环境条件和身体感知）。

安装吸尘器配件

抽吸软管(12)装备有卡子系统，可以通过吸尘器配件（吸尘适配接头(13)、弯曲吸嘴(14)）连接。

安装吸尘适配接头或弯曲吸嘴（参见插图D）

- 将吸尘适配接头(13)或弯曲吸嘴(14)插到抽吸软管(12)上，直到听见抽吸软管的两个按钮(24)的卡止声。
- 拆除时向内按压两个按钮(24)，并将部件拉开。

安装吸嘴和管道

- 按需将吸管(17)牢牢互相插接，然后牢牢插到弯曲吸嘴(14)上。
- 将地板吸嘴(16)或缝隙吸嘴(15)牢牢插到吸管(17)或弯曲吸嘴(14)上。

安装滑轮（参见插图E）

将滑轮(25)的4夹紧销插入滑轮定位件(26)中，直至听到其卡止。

也可以使用符合EN 12529标准（夹紧销直径11毫米）的其他滑轮。

- ▶ 使用吸尘器前，请检查滑轮制动器的功能。

运行

- ▶ 在保养或清洁吸尘器、调整设备、更换配件或收起吸尘器前请取出电池。这一项预防措施能防止意外启动吸尘器。
- ▶ 请确保工作环境整洁干净，以防绊倒。

投入使用

- ▶ 不得在没有过滤器的情况下使用吸尘器。
- ▶ 仅使用未损坏的过滤器（没有裂缝、孔眼等）。立刻更换已损坏的过滤器。
- ▶ 吸尘前请确保过滤器单元已稳固安装。
- ▶ 在抽吸前请确保电池盖已牢牢关闭。
- ▶ 请了解在贵国处理有损健康的灰尘时需遵守的现行法规/法律。

基本上不能在有爆炸危险的场所使用本吸尘器。为保障最佳的吸尘功率，必须将抽吸软管(12)完全从抽吸软管支架(23)展开。

接通/关闭

接通吸尘器时，请短促按压起停开关(3)。

关闭吸尘器时，请重新按压起停开关(3)。

出于安全理由，长按起停开关(3)超过5秒后，吸尘器不会自动接通。

干式吸尘

吸除运行中的电动工具的积尘（参见插图F）

- ▶ 如果废气回流至室内，必须保证在室内有充足的空气交换率（L）。注意各国有关的法规。
- 安装吸尘适配接头(13)或弯曲吸嘴(14)（参见“安装吸尘适配接头或弯曲吸嘴（参见插图D）”，页216）。
- 将吸尘适配接头(13)或弯曲吸嘴(14)插入电动工具的抽吸套管中。

仅在使用吸尘适配接头(13)时：

提示：在操作抽吸软管中进气较少的电动工具时（比如曲线锯、砂轮机），必须打开吸尘适配接头(13)的渗入空气口(27)。由此可以改进吸尘器和电动工具的总功率。为此转动渗入空气口(27)上方的环，直到开口打开至最大。

湿式吸尘

- ▶ 切勿用吸尘器抽吸可燃或爆炸性液体，比如汽油、机油、酒精、溶剂。切勿抽取高温、燃烧的

或爆炸性粉尘。切勿在易爆环境中使用吸尘器。上述粉尘、蒸汽或液体可能自燃或爆炸。

湿式吸尘前

- 清空集尘箱(1)。
- 清洁过滤器(28)，并将其重新装入吸尘器（参见“清洁/更换过滤器（参见插图H1-H2）”，页217）。

吸尘器配有一个浮标(29)。若达到了最高加注高度，则结束吸尘。

每次湿式吸尘后

- 清空集尘箱(1)。
- 排空过滤器(28)中的水。

湿式吸尘后为了避免形成霉菌

- 取下吸尘器上部件(5)，并让其彻底风干。
- 取出过滤器(28)，并同样让其彻底风干（参见“清洁/更换过滤器（参见插图H1-H2）”，页217）。

维修和服务

保养和清洁

- ▶ 在保养或清洁吸尘器、调整设备、更换配件或收起吸尘器前请取出电池。这一项预防措施能防止意外启动吸尘器。
- ▶ 吸尘器和通气孔必须随时保持清洁，以确保工作效率和工作安全。

操作者自行维修吸尘器时要先拆开吸尘器，然后在可执行的范围内进行清洁的工作，清洁时绝对不可以对维修者本身或他人造成危险。拆开吸尘器之前应该先清洗吸尘器，以避免可能发生的危险。拆开吸尘器的场所必须保持通风良好。进行维修时得穿戴好个人的防护装备。维修后应该要能够达到彻底清洁维修部位的效果。

每年至少一次，由制造商或经过培训的人员进行一次吸尘功能的检查，例如检查过滤器是否有损坏，吸尘器的密封性以及控制装备的功能等。

如果粉尘等级L的吸尘器曾位于脏污环境中，则应清洁外部以及所有机器部件或用密封胶进行处理。执行保养和维修操作时，必须对所有清洁未达到满意程度的零件作废弃处理。此类零件必须装在不通透的袋子里，按照此类废弃物运行的规定进行处理。

- 请不时地用湿布清洁吸尘器壳体。

- 用干布清洁脏污的充电触点。

清洁集尘箱（参见插图G1-G2）

请在每次使用后清洁集尘箱(1)，以保证吸尘器的最佳效率。

- 打开锁止件(2)，取下吸尘器上半部(5)。
- 在合适的垃圾箱上方抖动集尘箱(1)。
- 必要时，请用湿布清洁集尘箱。
- 必要时，清洁过滤器（参见“清洁/更换过滤器（参见插图H1-H2）”，页217）。
- 再次装上吸尘器上半部(5)并闭合锁止件(2)。

清洁/更换过滤器（参见插图H1-H2）

吸尘功率取决于过滤器状态。因此请定期清洁过滤器。

立刻更换已损坏的过滤器。

- 打开锁止件(2)，取下吸尘器上半部(5)。
- 将过滤器(28)沿旋转方向①转到极限位置，然后从过滤器支架(30)中取出。
- 干洗过滤器：
在合适的垃圾箱上方敲净过滤器(28)。注意不要损坏过滤器的片层。
为了获得最大吸力，请用软毛刷刷净过滤器的片层。
- 或者
湿洗过滤器：
用流动水冲洗过滤器(28)，然后让其彻底风干。
- 或者
更换已损坏的过滤器(28)。
- 将过滤器(28)插到过滤器支架(30)上方，然后沿旋转方向①旋转至极限位置。
- 再次装上吸尘器上半部(5)并闭合锁止件(2)。确保锁止件已牢牢卡止。

故障

如果吸尘器的吸力减弱，请检查：

- 集尘箱(1)已满？
▷(参见“清洁集尘箱（参见插图G1–G2）”，页 217)。
- 过滤器(28)被灰尘堵塞？
▷(参见“清洁/更换过滤器（参见插图H1–H2）”，页 217)。
- 电池容量太小？
▷(参见“为充电电池充电”，页 216)。

定期清空集尘器(1)并清洁过滤器(28)可确保最佳吸尘功率。

做完上述的检查措施后，如果吸尘功率仍然未改善，必须把吸尘器交给顾客服务处检修。

存储（参见插图I）

- 将吸管(17)插入支架(21)中。
- 将缝隙吸嘴(15)插入吸管(17)中。
- 将地板吸嘴(16)插入支架(23)中。
- 将抽吸软管(12)从下方缠绕在支架(23)上，然后固定紧固带(31)。
- 仅用提柄(6)或背带（如有）携带吸尘器。
- 在干燥的地方存储吸尘器，防止未经授权使用。

附件选择

只允许使用FEIN原厂附件。附件必须适用于电动工具类型。

维修和客户服务

请注意，原则上电动工具只能由专业电工进行维修、保养和检查，因为维修不当可能会给用户带来巨大风险。

在某些极端使用环境下，加工金属时可能在电动工具的内部堆积会导电的粉尘。经常用干燥无油的压缩空气通过通风孔吹扫电动工具的内部。

加工含石膏的材料时，可能在电动工具的内部和开关元件上堆积粉尘，并随着湿度而硬化。这可能导致开关机制受损。经常用干燥无油的压缩空气通过通风孔吹扫电动工具的内部和开关元件。

与石棉接触的产品不得进行维修。根据所在国现行的含石棉废物废弃处理的规定，对受石棉污染的产品进行废弃处理。

请携带需要维修的FEIN电动工具和附件前往FEIN客户服务处。相关地址请访问网址

www.fein.com。

出现老化和磨损时，请及时更新电动工具上的标签及警告提示。

本电动工具的最新备件列表请访问网址

www.fein.com。

请只使用原装备件。

保修

产品的保修适用所投放国家/地区的法律规定。此外，FEIN根据FEIN制造商的保修声明提供保修。电动工具供货范围中可能只包含本操作说明书中所描述或图示的附件的一部分。

符合性声明

CE声明仅适用于欧盟和EFTA（欧洲自由贸易联盟）国家，仅适用于面向EU或EFTA市场的产品。产品投放欧盟市场后，UKCA标志失效。

UKCA声明仅适用于英国市场（英格兰、威尔士和苏格兰），仅适用于面向英国市场的产品。产品投放英国市场后，CE标志失效。

FEIN公司全权负责声明本产品符合本操作说明最后几页给出的相关规定。

技术文档：

C. & E. Fein GmbH, 73529 Schwäbisch Gmünd, Germany

搬运

所推荐的锂离子充电电池必须符合危险物品法规。使用者无须另外使用保护包装便可以运送该充电电池。

但是如果将它交由第三者运送（例如：寄空运或委托运输公司）则使用特殊的包装和标示。此时必须向危险物品专家请教有关寄送危险物品的相关事宜。

确定充电电池的外壳未受损后，才可以寄送充电电池。粘好未加盖的触点并包装好充电电池，不可以让充电电池在包装中晃动。必要时也得注意各国有关的法规。

处理废弃物

应对吸尘器、电池、附件和包装进行环保的回收利用。



请勿将吸尘器和电池/蓄电池扔到生活垃圾里！

充电电池/蓄电池：

锂离子：

请注意“搬运”段落中的指示(参见“搬运”，页 218)。

原始使用說明書

吸塵器安全注意事項



請詳讀所有安全注意事項和指示。如未遵守安全注意事項與指示，可能導致火災、人員遭受電擊及 / 或重傷。

請妥善保存所有安全注意事項與指示，以供日後查閱之用。

▶ **本吸塵器不適合兒童以及體能、知覺或智能有障礙之人士，或者不具備充分經驗及知識者使用。否則可能會造成操作上的錯誤以及受傷危險。**

▶ **請留意兒童的安全。如此才能確保他們未將本吸塵器當做玩具任意玩耍。**

▶ 請勿用於吸除榉木屑、橡木屑或石棉。僅可與經FEIN 明確核可能與 ASBS18-10AS 一起使用的吸塵系統吸除礦物粉塵。這些物質已認定為致癌物。

警告 您必須先瞭解吸塵器本身的使用方式、欲吸除之物質以及安全處置該物質的方式等相關資訊之後，才可開始使用吸塵器。謹慎的事前教育訓練可減少操作錯誤或人員受傷。

警告 吸塵器本身僅適合用於吸除乾燥材料，並且在採取適當措施後亦可用來吸除液體。如有液體滲入將增加觸電風險。

▶ 吸塵器切勿用於吸除汽油、機油、酒精、溶劑等可燃或易爆液體。切勿用於吸除高溫、燃燒中或具爆炸性的粉塵。吸塵器不得在具有爆炸危險之空間裡運轉。上述灰塵、蒸氣或液體可能自燃或爆炸。

警告 若有任何泡沫漏出機外或有水滲出，請立刻關閉吸塵器電源並清空容器。否則吸塵器可能損壞。

▶ **注意！** 此吸塵器僅能存放於室內。

▶ **注意！** 定期清潔浮球，並檢查該部件有無受損。否則，浮球的運作功能可能受影響。

▶ 要確保工作場所通風良好。

▶ 請務必將吸塵器交由合格的專業技師以原廠替換零件進行維修。如此才能確保吸塵器的安全性能。

警告 本吸塵器內含危害人體健康的粉塵。所有清空及維護作業（包含清除集塵容器在內）僅可交由受過專業訓練的人員執行。必須穿戴適當的防護裝備。過濾裝置若未裝配齊全或未謹慎裝入，本吸塵器不得運轉。否則將危害您的身體健康。

▶ **正式運轉前，請確認吸塵軟管是否狀況良好。此時請將吸塵軟管確實裝到吸塵器上，以免粉塵意外洩露。若不這樣做，您可能會吸入廢塵。**

▶ **清潔時，勿用水柱直噴吸塵器。如有水滲入吸塵器上部，將增加觸電風險。**

▶ **切勿拆開充電電池。可能造成短路。**

▶ **如果充電電池損壞了，或者未按照規定使用充電電池，充電電池中會散發出有毒蒸氣。充電電池可能起火或爆炸。工作場所必須保持空氣流通，如果身體有任何不適必須馬上就醫。充電電池散發的蒸氣會刺激呼吸道。**

▶ **不當使用或充電電池受損時，充電電池可能會流出可燃液體。請避免接觸。意外沾到時，請用水徹底沖洗。如果液體跑進眼睛裡，請進一步就醫。從電池中滲出的液體可能造成腐蝕或起火。**

▶ **尖銳物品（例如釘子或螺絲起子）或是外力皆有可能造成充電電池損壞。進而導致內部短路而發生電池起火、冒煙、爆炸或過熱等事故。**

▶ **充電電池不使用時，請讓它遠離迴紋針、硬幣、鑰匙、釘子、螺釘或其他小金屬物體，以免造成兩極相接。電池端點短路會引起燃燒或火災。**

▶ **僅可在製造商或 AMPShare 合作夥伴的產品中使用 AMPShare 充電電池。如此才可提供過載保護。**

▶ **僅能使用製造商規定的充電器進行充電。將適用於某特定電池盒的充電器用於其他電池盒時，可能會造成起火燃燒。**



保護充電電池免受高溫（例如長期日照）、火焰、污垢、水液和濕氣的侵害。有爆炸及短路之虞。



▶ **請勿將標誌和標籤用螺絲或鉚釘固定到吸塵器上。損壞的絕緣層無法提供防觸電保護。請改用貼紙標誌。**

符號

以下符號可以幫助您正確地使用本吸塵器。請牢記各符號和它們的代表意義。正確了解各符號的代表意義，可以讓您更有把握更安全地操作本吸塵器。

符號和它們的代表意義



警告！ 請詳讀所有安全注意事項和指示。如未遵守安全注意事項與指示，可能導致火災、人員觸電及 / 或重傷。



警告！ 本吸塵器內含危害人體健康的粉塵。所有清空及維護作業（包含清除集塵容器在內）僅可交由受過專業訓練的人員執行。必須穿戴適當的防護裝備。過濾裝置若未裝配齊全或未謹慎裝入，本吸塵器不得運轉。否則將危害您的身體健康。



此吸塵器的除塵等級為 L，符合 IEC/EN 60335-2-69，這是針對乾式吸塵暴露濃度 > 1 mg/m³ 之有害粉塵而制定的標準規範

產品和功率描述

請留意操作說明書中最前面的圖示。

依規定使用機器

本吸塵器適用於收集、吸除、輸送和分離不可燃之乾燥粉塵、不可燃液體以及水與空氣的混合物。本吸塵器已接受過粉塵技術性檢驗，並且符合粉塵等級 L。此吸塵器可適用於工商業界之高密度使用頻率，例如：手工業、工業和維修廠。

符合 IEC/EN 60335-2-69 的除塵等級 L 吸塵器僅適用於吸除暴露濃度 $> 1 \text{ mg/m}^3$ 的有害粉塵。

必須熟悉所有的操作功能，並且能夠不受限制地執行各功能時才可以使用本吸塵器。否則須接受充份指導才能操作本吸塵器。

無集塵袋的過濾系統讓吸塵器不再需要集塵袋。污物將被收集在集塵容器的內壁上。

插圖上的機件

機件的編號和吸塵器詳解圖上的編號一致。

- (1) 集塵容器
- (2) 吸塵器上部鎖扣
- (3) 電源按鈕
- (4) 充電電池的電量指示器
- (5) 吸塵器上部
- (6) 提把
- (7) 吸塵軟管與地板刷頭固定裝置之支座
- (8) 軟管接口

- (9) 吸塵硬管與縫隙吸嘴固定裝置之支座
- (10) 電池室蓋解鎖按鈕
- (11) 電池室蓋
- (12) 吸塵軟管
- (13) 吸塵轉接頭
- (14) 彎管吸頭
- (15) 隙縫吸頭
- (16) 地板吸頭
- (17) 吸塵硬管
- (18) 電池盒
- (19) 充電電池^{a)}
- (20) 充電電池解鎖按鈕^{a)}
- (21) 用於吸塵硬管與縫隙吸嘴的固定裝置
- (22) 固定螺絲固定裝置 (23)
- (23) 用於吸塵軟管與地板刷頭的固定裝置
- (24) 按鈕
- (25) 滾輪
- (26) 滾輪支座
- (27) 漏風開口
- (28) 濾網
- (29) 浮球
- (30) 濾網固定裝置
- (31) 吸塵軟管繩圈

a) 圖表或說明上提到的配件，並不包含在基本的供貨範圍中。本公司的配件清單中有完整的配件供應項目。

技術性數據

濕式 / 乾式吸塵器電池		ASBS18-10AS
產品機號		9 260 ...
電壓	V	18
額定輸入功率	W	260
絕緣等級		IPX4
集塵容器容量 (毛容量)	l	10
淨容量 (液體)	l	6
最大負壓 ^{A)}		
– 吸塵器 ^{B)}	hPa	90
– 渦輪	hPa	115
最大流量 ^{A)}		
– 吸塵器 ^{B)}	l/s	24
	m ³ /h	86
– 渦輪	l/s	34
	m ³ /h	122
除塵等級		L
重量符合 EPTA-Procedure 01:2014	kg	5.1–6.1 ^{C)}
充電狀態下的建議環境溫度	°C	0 ... +35
操作狀態下的容許環境溫度 ^{D)} 以及存放狀態下	°C	–20 ... +50
建議使用的充電電池 (2–8 Ah)		GBA 18V... ProCORE18V...
建議使用的充電器		GAL 18...

濕式 / 乾式吸塵器電池**ASBS18-10AS**

充電電池每次充電後的可連續工作時間

min/Ah

4

- A) 於 20–25 °C 配備充電電池 **GBA 18V 8.0Ah** 時測得。
- B) 以吸塵軟管 (12) 和彎管吸嘴 (14) 測量所得
- C) 視所使用的充電蓄電池而定
- D) 溫度 < 0 °C 時，性能受限

安裝

- ▶ 維護或清潔吸塵器、進行設備設定、更換配件或儲藏吸塵器之前，請先拔下充電電池。此預防措施可以防止吸塵器意外啟動。

為充電電池進行充電

- ▶ 只能選用技術性數據裡所列出的充電器。僅有這些充電器適用於該吸塵器所使用的鋰離子充電電池。

提示：由於國際運輸規定，出貨時鋰離子充電電池已部分充電。初次使用電動工具之前，請先將充電電池充飽電以確保充電電池蓄滿電力。

- ▶ 吸塵器自動關機後，請勿再按壓電源按鈕。否則充電電池可能會損壞。

充電後如果充電電池的使用時間明顯縮短，代表充電電池已經損壞，必須更換新的充電電池。

請您遵照廢棄物處理相關指示。



充電電池的電量指示器

您可以在充電電池的電量指示器 (4) 上看到插入電池的電量，拆下的電池則可以在電池本身上看到。

吸塵器上充電電池的電量指示器

開啟吸塵器後，充電電池電量指示器 (4) 的 5 個綠色 LED 燈將以升序和降序分別亮起。接著 LED 燈將顯示出電池 (19) 的充電狀態。

電池上充電電池的電量指示器

若將電池從吸塵器中取出，則電池的充電狀態可以透過電池上電量指示器的綠色 LED 燈顯示出來。按一下電量指示器按鈕  或 ，即可顯示目前的電量。

按壓電量顯示按鈕後，LED 燈若未亮起，即表示充電電池故障，必須予以更換。

充電電池型號 GBA 18V...



LED 燈	容量
3 顆綠燈持續亮起	60–100 %
2 顆綠燈持續亮起	30–60 %
1 顆綠燈持續亮起	5–30 %
1 顆綠燈呈閃爍狀態	0–5 %

充電電池型號 ProCORE18V...

LED 燈	容量
5 顆綠燈持續亮起	80–100 %
4 顆綠燈持續亮起	60–80 %
3 顆綠燈持續亮起	40–60 %
2 顆綠燈持續亮起	20–40 %
1 顆綠燈持續亮起	5–20 %
1 顆綠燈呈閃爍狀態	0–5 %

裝入與取出充電電池 (請參考圖 A1–A2)

- ▶ 裝入蓄電池時不要過度用力。蓄電池經過精心設計，它只能插入工具的正確位置中。
- ▶ 電池室和電池盒須隨時保持清潔與乾燥，以確保其發揮應有性能與安全。
 - 若要開啟電池室蓋 (11)，請按下解鎖按鈕 (10)。
 - 將充電電池 (19) 往電池盒 (18) 內推到底，直到聽見卡入的聲音。
 - 若要取出充電電池 (19)，請按壓蓄電池旁的解鎖鈕 (20) 並將充電電池拔出電池盒 (18)。
 - 請關閉電池室蓋 (11)。

安裝吸塵器配件的固定裝置 (請參考圖 B)

- 請將吸塵硬管與縫隙吸嘴的固定裝置 (21) 從上方緊推入為其設置的支座 (9) 中，直到其卡入。
- 請將吸塵軟管與地板刷頭的固定裝置 (23) 從上方緊推入為其設置的支座 (7) 中並將固定螺絲 (22) 鎖緊。

安裝吸塵軟管 (請參考圖 C)

- 將吸塵軟管 (12) 插入軟管接口 (8)，直到吸塵軟管上兩個按鈕 (24) 卡合。

提示：吸塵時，因吸塵軟管內與吸塵配件內的粉塵相互摩擦形成靜電，使用者可能感覺其靜電釋放 (視環境因素和身體感受而定)。

安裝吸塵器配件

吸塵軟管 (12) 採用卡夾系統，可直接連接吸塵器配件 (吸塵轉接頭 (13)、彎管吸頭 (14))。

安裝吸塵轉接頭或彎管吸頭 (請參考圖 D)

- 將吸塵轉接頭 (13) 或彎管吸頭 (14) 插入吸塵軟管 (12)，直到聽見吸塵軟管上的兩個按鈕 (24) 卡合的聲音。
- 拆卸時，將按鈕 (24) 往內按壓，然後拔開零組件即可。

安裝吸頭和硬管

- 若有需要，將吸塵硬管 (17) 相互牢固地插上，然後緊插於彎管吸頭 (14)。
- 將地板刷頭 (16) 或縫隙吸嘴 (15) 緊插於吸塵硬管 (17) 或彎管吸頭 (14) 上。

安裝滾輪 (請參考圖 E)

請將 4 滾輪 (25) 的固定銷插入滾輪支座 (26) 中，直到聽見其卡入聲。
也可使用符合 EN 12529 標準的其他滾輪 (固定銷直徑 11 mm)。

- ▶ 在使用吸塵器前，請您先檢查滾輪煞車的功能是否正常。

操作

- ▶ 維護或清潔吸塵器、進行設備設定、更換配件或儲藏吸塵器之前，請先拔下充電電池。此預防措施可以防止吸塵器意外啟動。
- ▶ 由於有絆倒的危險，請確保工作區域的乾淨與整齊。

操作機器

- ▶ 不得在無濾網的情況下使用吸塵器。
- ▶ 僅可使用完好無缺的濾網 (無裂縫或無破洞等)。濾網如損壞，請立即更換。
- ▶ 開始使用吸塵器之前，請確定已確實裝上濾芯。
- ▶ 在使用吸塵器前請確保電池室蓋已關上。
- ▶ 請遵循所在地關於有害廢塵的適用規範 / 法律。原則上不可以具有爆炸危險的場所內使用本吸塵器。

為確保能達到最佳吸力，務必讓吸塵軟管 (12) 從吸塵軟管固定裝置 (23) 完全展開。

啟動 / 關閉

若要啟動吸塵器，請短按一下電源按鈕 (3)。
若要關閉吸塵器，請再按一次電源按鈕 (3)。
由於安全因素考量，當電源按鈕 (3) 被長按超過 5 秒時，吸塵器不會啟動。

乾式吸塵

吸除電動工具運轉時產生的粉塵 (請參考圖 F)

- ▶ 氣體若是排放至室內，則須要有足夠的通風。請注意相關的國內規定。
- 請安裝吸塵轉接頭 (13) 或彎管吸頭 (14) (參見「安裝吸塵轉接頭或彎管吸頭 (請參考圖 D)」，頁 221)。
- 將吸塵轉接頭 (13) 或彎管吸頭 (14) 插入電動工具的吸塵接管內。

僅在使用吸塵轉接頭 (13) 時：

提示：使用電動工具進行作業時，若吸塵軟管的進氣量很少 (例如：線鋸機、打磨機等)，則必須打開吸塵轉接頭 (13) 漏風開口 (27)。藉此將提高吸塵器與電動工具的整體性能。此時須轉動漏風開口上方的圓環 (27)，直到開口達到最大。

濕式吸塵

- ▶ 吸塵器切勿用於吸除汽油、機油、酒精、溶劑等可燃或易爆液體。切勿用於吸除高溫、燃燒中或具爆炸性的粉塵。吸塵器不得在具有爆炸危險之空間裡運轉。上述灰塵、蒸氣或液體可能自然或爆炸。

進行濕式吸塵前

- 清空集塵容器 (1)。
 - 請清潔濾網 (28) 並將其重新裝入吸塵器內 (參見「清潔 / 更換濾網 (請參考圖 H1-H2)」，頁 223)。
- 吸塵器裝有浮球 (29)。達到最高裝填高度時，就會停止吸塵動作。

在每次進行濕式吸塵後

- 清空集塵容器 (1)。
- 請清除濾網 (28) 中的水。

為避免發霉，進行濕式吸塵之後

- 請取下吸塵器上部 (5)，然後將它徹底晾乾。
- 取出濾網 (28)，並使其也同樣徹底晾乾 (參見「清潔 / 更換濾網 (請參考圖 H1-H2)」，頁 223)。

維修和服務

保養與清潔

- ▶ 維護或清潔吸塵器、進行設備設定、更換配件或儲藏吸塵器之前，請先拔下充電電池。此預防措施可以防止吸塵器意外啟動。
- ▶ 吸塵器和通氣孔必須隨時保持清潔，以確保工作效率和工作安全。

操作者自行維修吸塵器時要先拆開吸塵器，然後在可執行的範圍內進行清潔的工作，清潔時絕對不可以對維修者本身或他人造成危險。拆開吸塵器之前應該先清潔吸塵器，以防止可能發生的危險。拆開吸塵器的場所必須保持通風良好。進行維修時得穿戴好個人的防護裝備。維修後，應要清潔維修部位。

每年至少一次，本產品得交由製造商或經過培訓的人員進行一次吸塵功能檢查，例如檢查濾網是否損壞，吸塵器的密閉性以及控制裝置的功能等。
L 等級吸塵器只要曾暴露在高污染環境中，就必須仔細清潔其外殼以及機器所有部位，或者請您用密封材料仔細包好。待維修保養時，已髒污的部件若無法完全清潔乾淨，就必須全部丟棄。這些部件必須丟置在按現行廢棄法規規定該物必須使用的防滲透袋內。

- 您可以每隔一段時間以濕布清潔吸塵器外部。
- 充電接點請以乾布擦拭。

清潔集塵容器 (請參考圖 G1-G2)

每次使用完畢後請清潔集塵容器 (1)，以維持最佳的吸塵效果。



- 打開鎖扣 (2) 並取下吸塵器上部 (5)。
- 將集塵容器 (1) 拿到合適的垃圾桶上方倒乾淨。

- 若有必要，請使用濕布清潔集塵容器。
視需要清潔濾網(參見「清潔 / 更換濾網 (請參考圖 H1-H2)」, 頁 223)。
- 請再次套上吸塵器上部 (5)，然後扣上鎖扣 (2)。

清潔 / 更換濾網 (請參考圖 H1-H2)

吸塵器的吸力取決於濾網的狀態。因此請定期清潔濾網。

如濾網損壞，請立即更換。

- 打開鎖扣 (2) 並取下吸塵器上部 (5)。
- 沿旋轉方向  將濾網 (28) 旋轉到底並將其從濾網固定裝置 (30) 上取下。
- 將濾網乾燥:
將濾網 (28) 拿到合適的垃圾桶上方輕敲以抖掉粉塵。請注意不要損壞濾網的濾芯層。
為了能獲得最大的吸力，請用柔軟的刷子輕刷濾網的濾芯層。
或
濕式濾網:
將濾網 (28) 拿到自來水底下清洗，然後讓它充份晾乾。
或
更換已損壞的濾網 (28)。
- 將濾網 (28) 放到濾網固定裝置 (30) 上並沿旋轉方向將其旋轉到底 。
- 請再次套上吸塵器上部 (5)，然後扣上鎖扣 (2)。確保鎖扣已穩固卡入。

故障

如果吸塵器的吸力減弱，請檢查：

- 集塵容器 (1) 是否已滿？
▷(參見「清潔集塵容器 (請參考圖 G1-G2)」, 頁 222)。
- 濾網 (28) 是否被塵污堵塞？
▷(參見「清潔 / 更換濾網 (請參考圖 H1-H2)」, 頁 223)。
- 充電電池容量不足？
▷(參見「為充電電池進行充電」, 頁 221)。

定期清空集塵容器 (1) 和清潔濾網 (28) 可確保吸塵器的最佳吸力。

做完上述的檢查措施後，如果吸塵效果仍未改善，必須把吸塵器交給顧客服務處檢修。

儲放 (請參考圖 I)

- 將吸塵硬管 (17) 插入至固定裝置 (21) 內。
- 將縫隙吸嘴 (15) 插入吸塵硬管 (17)。
- 將地板刷頭 (16) 插入固定裝置 (23)。
- 將吸塵軟管 (12) 從下方纏繞於固定裝置 (23) 上並將繩圈 (31) 固定。
- 僅能從提把 (6) 處或用背帶 (若有) 將吸塵器提起。
- 將吸塵器放置在乾燥空間內，並應防止他人未經許可使用。

配件選擇

僅可使用 FEIN 原廠配件。配件必須適用於電動工具機型。

維修和客戶服務

請注意，電動工具只能由合格的電工維修、保養和檢查，因為維修不當可能會對使用者造成重大危險。

在某些極端操作環境下，加工金屬時電動工具內部可能堆積會導電的廢塵。經常用乾燥無油的壓縮空氣通過通風口吹掃電動工具內部。

在加工含有石膏的材料時，灰塵會沉積在電動工具內部和開關元件上，並與濕氣一起硬化。這會導致開關機構受損。經常用乾燥無油的壓縮空氣通過通風口和開關元件吹掃電動工具內部。

接觸過石棉的產品不得送修。請根據處理含石棉廢棄物的當地法規來處理受石棉污染的產品。

請帶著需維修的 FEIN 電動工具和配件洽詢您的 FEIN 客戶服務中心。您可在網上

www.fein.com 找到地址。

當電動工具上的貼紙和警告提示老化和磨損時，請更新。

此電動工具目前的配件清單可上網至

www.fein.com 查詢。

僅可使用原廠配件。

保固和保證

產品的保固適用於其投入市場所在國家之法律規定。此外，FEIN 也根據 FEIN 製造商保證聲明提供保證。

您電動工具的交貨內容也可能僅包含本操作說明書中所描述或圖示的部分附件。

符合性聲明

CE 聲明僅對歐盟國家和 EFTA (歐洲自由貿易聯盟) 國家有效，並且僅適用於針對歐盟或 EFTA 市場的產品。

一旦產品投入歐盟市場，UKCA 標誌將不再有效。

UKCA 聲明僅適用於英國市場 (英格蘭、威爾士和蘇格蘭)，並且僅適用於針對英國市場的產品。

一旦產品投入英國市場，CE 標誌將不再有效。

FEIN 公司全權聲明，本產品符合本操作說明書最後幾頁中的相關規定。

技術文件：

C. & E. Fein GmbH, 73529 Schwäbisch Gmünd, Germany

搬運

建議使用的鋰離子充電電池受危險物品法的規範。使用者無須另外使用保護包裝便可運送該充電電池。

但是如果將它交由第三者運送 (例如：寄空運或委託運輸公司)，則應遵照包裝與標示的相關要求。此時必須向危險物品專家請教有關寄送危險物品的相關事宜。

確定充電電池的外殼未受損後，才可以寄送充電電池。用膠帶貼住裸露的接點並妥善包裝充電電池，不可以讓充電電池在包裝材料中晃動。同時也應留意各國相關法規。

廢棄物處理

吸塵器、充電電池、配件與外包裝須遵照環保相關法規進行資源回收。



不得將吸塵器與充電電池 / 拋棄式電池
丟入家庭垃圾中!

充電電池 / 拋棄式電池:

鋰離子:

請注意「搬運」段落中的指示 (參見「搬運」，
頁 223)。

사용 설명서 원본

진공청소기 관련 안전 수칙



모든 안전 수칙과 지침을 숙지하십시오. 다음의 안전 수칙과 지침을 준수하지 않으면 화재 위험이 있으며 감전 혹은 중상을 입을 수 있습니다.

안전 수칙과 지침서는 계속 보관하시기 바랍니다.

▶ **본 진공청소기는 어린이나 정신지체 및 신체 부자유자, 혹은 경험이 나 지식이 부족한 사람이 사용하기에 적합하지 않습니다.** 이를 지키지 않을 경우, 오작동과 부상의 위험이 따릅니다.

▶ **어린이는 감독이 필요합니다.** 진공청소기를 가지고 장난치는 일이 없도록 해야 합니다.

▶ **너도밤나무 분진 또는 물푸레나무 분진 또는 석면을 흡입하지 마십시오.** 암석 분진은 FEIN 에서 명시적으로 ASBS18-10AS 제품과 함께 사용할 수 있다고 승인한 집진 시스템으로만 흡입해야 합니다. 이러한 소재의 분진은 암을 유발시킵니다.

⚠ 경고 진공청소기의 사용 방법, 흡입할 소재 및 이를 안전하게 제거할 수 있는 방법에 대한 정보를 충분히 숙지한 상태에서만 진공청소기를 사용하십시오. 사용에 대한 상세한 지침을 통해 오작동 및 부상을 방지할 수 있습니다.

⚠ 경고 건조 상태의 물질만 진공청소기로 흡입할 수 있으며, 액체를 흡입하려면 적절한 조치를 취해야 합니다. 액체가 유입될 경우 감전의 위험이 높아집니다.

▶ **진공청소기를 통해 가솔린, 오일, 알코올, 용매 등 가연성 혹은 폭발성 액체를 흡입해서는 안 됩니다.** 고온의 발화된 분진 혹은 폭발성 분진을 흡입해서도 안 됩니다. 진공청소기를 폭발 위험이 있는 환경에서 작동하지 마십시오. 분진, 증기 및 액체로 인해 화재가 발생하거나 폭발할 수 있습니다.

⚠ 경고 거품 또는 물이 배출되는 즉시 진공청소기의 전원을 끄고 용기를 비우십시오. 진공청소기가 손상될 수 있습니다.

▶ **주의!** 진공청소기는 실내에서만 보관해야 합니다.
▶ **주의!** 플러그를 정기적으로 깨끗이 닦고 손상되지 않았는지 확인하십시오. 그렇지 않을 경우 센서 기능이 제대로 작동하지 않을 수 있습니다.

▶ **작업장에 환기가 잘 되도록 하십시오.**
▶ **진공청소기 수리는 자격있는 전문 인력에게 맡기고, 순정 대체 부품만 사용하십시오.** 이를 통해 진공청소기의 안전성을 오래 유지할 수 있습니다.

⚠ 경고 진공청소기에는 건강에 유해한 분진이 포함되어 있습니다. 분진 수

집 용기 제거를 비롯하여 비우는 작업 및 유지보수 작업 시에는 전문 기술자를 통해서만 진행하십시오. 해당 보호 장비를 착용해야 합니다. 필터 시스템을 조심스럽게 끼우지 않고 완벽하지 않은 상태에서 진공청소기를 작동시키지 마십시오. 건강을 해칠 수 있습니다.

▶ **처음 가동하기 전에 진공청소기 호스에 아무런 이상이 없는지 점검하십시오.** 이때 청소기에 흡입 호스를 설치하여 돌발적으로 먼지가 배출되는 일이 없게 하십시오. 그렇지 않으면 분진을 호흡할 수 있습니다.

▶ **진공청소기에 직접 물을 분사하여 청소하지 마십시오.** 진공청소기 상부에 물이 들어갈 경우 감전의 위험이 높아집니다.

▶ **배터리를 분해하지 마십시오.** 단락이 발생할 위험이 있습니다.

▶ **배터리가 손상되었거나 잘못 사용될 경우 증기가 발생할 수 있습니다.** 배터리에서 화재가 발생하거나 폭발할 수 있습니다. 작업장을 환기시키고, 필요한 경우 의사와 상담하십시오. 증기로 인해 호흡기가 자극될 수 있습니다.

▶ **배터리를 잘못 사용하거나 배터리가 손상된 경우, 배터리에서 가연성 유체가 흘러나올 수 있습니다.** 누수가 생긴 배터리로 닿지 않도록 하십시오. 피부에 접촉하게 되었을 경우 즉시 물로 씻으십시오. 유체가 눈에 닿았을 경우 바로 의사와 상담하십시오. 배터리에서 나오는 유체는 피부에 자극을 주거나 화상을 입힐 수 있습니다.

▶ **못이나 스크류 드라이버 같은 뾰족한 물체 또는 외부에서 오는 충격 등으로 인해 축전지가 손상될 수 있습니다.** 내부 단락이 발생하여 배터리가 타거나 연기가 발생하고, 폭발 또는 과열될 수 있습니다.

▶ **배터리를 사용하지 않을 때는 각 극 사이에 브리징 상태가 생길 수 있으므로 페이퍼 클립, 동전, 열쇠, 못, 나사 등 유사한 금속성 물체와 멀리하여 보관하십시오.** 배터리 극 사이에 쇼트가 일어나 화상을 입거나 화재를 야기할 수 있습니다.

▶ **AMPShare 배터리는 제조사 또는 AMPShare 파트너 제품에만 사용하십시오.** 그레이트만 배터리 과부하의 위험을 방지할 수 있습니다.

▶ **배터리는 제조사에서 권장하는 충전기에만 충전하십시오.** 특정 제품의 배터리를 위하여 제조된 충전기에 적합하지 않은 다른 배터리를 충전할 경우 화재 위험이 있습니다.



배터리를 태양 광선 등 고열에 장시간 노출되지 않도록 하고 불과 오염물질, 물, 수분이 있는 곳에 두지 마십시오. 폭발 및 단락의 위험이 있습니다.



▶ **주의 표지판 및 표식을 청소기에 나사로 조이거나 리벳 작업하지 마십시오.** 절연재가 손상되면 감전으로부터 보호받을 수 없습니다. 그 대신 부착형 스티커를 사용하십시오.

기호

다음 기호는 진공청소기 사용에 있어 중요한 의미를 갖습니다. 그러므로 기호와 그 의미를 잘 기억해 두십시오. 기호를 제대로 이해하면 진공청소기를 더욱 쉽고 안전하게 사용할 수 있습니다.

기호와 의미



경고! 모든 안전 수칙과 지침을 숙지하십시오. 다음의 안전 수칙과 지침을 준수하지 않으면 화재 위험이 있으며 감전 혹은 중상을 입을 수 있습니다.



경고! 청소기에는 건강에 유해한 분진이 포함되어 있습니다. 분진 수집 용기 제거를 비롯하여 비우는 작업 및 유지보수 작업 시에는 전문 기술자를 통해서만 진행하십시오. 해당 보호 장비를 착용해야 합니다. 필터 시스템을 조심스럽게 끼우지 않고 완벽하지 않은 상태에서 청소기를 작동시키지 마십시오. 건강을 해칠 수 있습니다.



IEC/EN 60335-2-69에 따라 노출 한계값 > 1 mg/m³의 건강에 유해한 분진을 건식 흡입하기 위한 용도의 분진 등급 L의 청소기

제품 및 성능 설명

사용 설명서 앞 부분에 제시된 그림을 확인하십시오.

규정에 따른 사용

본 청소기는 비가연성의 건조한 분진, 비가연성 액체 및 수분-공기 혼합물질을 수집, 흡입, 운반 및 저장하는 용도로 사용됩니다. 본 진공청소기는 분진 기술에 따라 테스트되었으며 분진 등급 L에 해당됩니다. 수공업계, 산업계 및 작업장 등에서 그 수요가 증가함에 따라 상업적 용도로 사용하기에 적합합니다.

분진 등급 L의 청소기는 IEC/EN 60335-2-69에 따라 노출 한계값 > 1 mg/m³의 건강에 유해한 분진을 흡입 및 배출하기 위한 용도로만 사용할 수 있습니다.

진공청소기의 모든 기능을 완전히 익혀 아무 문제없이 사용이 가능하거나 적당한 지시를 받은 사람만이 기기를 사용해야 합니다.

주머니가 없는 필터 시스템은 먼지백을 사용할 필요가 없습니다. 분진은 용기 내벽에 쌓이게 됩니다.

제품의 주요 명칭

그림의 부분에 매겨진 번호는 그래픽 페이지의 진공청소기 그림에 해당됩니다.

제품 사양

충전 건습식 청소기

제품 번호

ASBS18-10AS

전압

V

9 260 ...

소비 전력

W

18

보호 등급

260

용기 용량(전체)

l

IPX4

순 부피(액체)

l

10

최대 진공^{A)}

- 청소기^{B)}

hPa

6

- 터빈

hPa

90

최대 유량^{A)}

115

- (1) 용기
- (2) 청소기 상부 잠금쇠
- (3) 전원 버튼
- (4) 배터리 충전상태 표시기
- (5) 청소기 상부
- (6) 운반용 손잡이
- (7) 흡입 호스/바닥 노즐 홀더 삽입부
- (8) 호스 연결부위
- (9) 흡입관/틈새 노즐 홀더 삽입부
- (10) 배터리 케이스 덮개 해제버튼
- (11) 배터리 케이스 덮개
- (12) 흡입 호스
- (13) 공구 연동 어댑터
- (14) 곡선형 노즐
- (15) 틈새 노즐
- (16) 바닥 노즐
- (17) 흡입관
- (18) 배터리 슬롯
- (19) 배터리^{a)}
- (20) 배터리 해제 버튼^{a)}
- (21) 흡입관/틈새 노즐 홀더
- (22) 홀더 고정 볼트 (23)
- (23) 흡입 호스/바닥 노즐 홀더
- (24) 누름 버튼
- (25) 바퀴
- (26) 바퀴 홀더
- (27) 공기 통풍구
- (28) 필터
- (29) 플로트
- (30) 필터 홀더
- (31) 흡입 호스 고정고리

a) 도면이나 설명서에 나와있는 액세서리는 표준 공급부품에 속하지 않습니다. 전체 액세서리는 저희 액세서리 프로그램을 참고하십시오.

충전 건습식 청소기

ASBS18-10AS

- 청소기 ^{B)}	l/s m³/h	24 86
- 터빈	l/s m³/h	34 122
분진 등급		L
EPТА-Procedure 01:2014에 따른 중량	kg	5.1-6.1 ^{C)}
충전 시 권장되는 주변 온도	°C	0 ... +35
작동 시 ^{D)} 및 보관 시 허용되는 주변 온도	°C	-20 ... +50
권장하는 배터리 (2-8 Ah)		GBA 18V... ProCORE18V...
권장하는 충전기		GAL 18...
배터리 충전 단위당 작동시간	min/Ah	4

- A) 배터리 **GBA 18V 8.0Ah** 장착 시 20-25 °C에서 측정됨.
- B) 흡입 호스 (12) 및 곡선형 노즐 (14) 를 장착한 상태로 측정
- C) 사용하는 배터리에 따라 상이
- D) 온도 <0 °C일 때 출력 제한

조립

▶ **청소기의 유지보수, 세척하기 전, 장치 설정, 액세서리 교환 또는 청소기 보관 전에 배터리를 제거하십시오.** 이는 청소기가 불필요하게 작동되거나 제품이 고장나는 것을 방지합니다.

배터리 충전하기

▶ **기술자료에 기재되어 있는 충전기만 사용하십시오.** 진공청소기에 사용된 리튬이온 배터리에는 이 충전기만 사용할 수 있습니다.

지침: 리튬 이온 배터리는 국제 운송 규정에 따라 일부만 충전되도록 출고됩니다. 배터리의 성능을 완전하게 보장하기 위해서는 처음 사용하기 전에 배터리를 완전히 충전하십시오.

▶ **진공청소기의 전원이 자동으로 꺼진 후에는 전원 버튼을 누르지 마십시오.** 배터리가 손상될 수 있습니다.

충전 후 작동 시간이 현저하게 짧아지면 배터리의 수명이 다한 것이므로 배터리를 교환해야 합니다.

처리에 관련된 지시 사항을 준수하십시오.

배터리 충전상태 표시기



배터리를 끼운 상태에서는 청소기의 배터리 충전상태 표시기 (4) 에서 충전상태를 확인할 수 있으며, 배터리를 제거한 상태에서는 배터리 자체에서 확인할 수 있습니다.

청소기의 배터리 충전상태 표시기

청소기의 전원을 켜면 배터리 충전 상태 표시기 (4) 에 있는 5개의 LED가 상황에 따라 하나씩 녹색으로 점등되기 시작합니다. 이후 LED를 통해 배터리 (19) 의 충전상태를 나타냅니다.

배터리의 배터리 충전상태 표시기

청소기에서 배터리를 제거하면 배터리 충전상태 표시기의 녹색 LED로 충전상태를 표시할 수 있습니다.

충전상태 표시기 버튼  또는  을 누르면, 충전상태가 표시됩니다.

충전상태 표시기 버튼을 눌렀는데도 LED가 켜지지 않으면 배터리가 손상된 것이므로 교환해 주어야 합니다.

배터리 형식 GBA 18V...



LED	용량
연속등 3× 녹색	60-100 %
연속등 2× 녹색	30-60 %
연속등 1× 녹색	5-30 %
점멸등 1× 녹색	0-5 %

배터리 형식 ProCORE18V...



LED	용량
연속등 5× 녹색	80-100 %
연속등 4× 녹색	60-80 %
연속등 3× 녹색	40-60 %
연속등 2× 녹색	20-40 %
연속등 1× 녹색	5-20 %
점멸등 1× 녹색	0-5 %

배터리 삽입 및 분리하기 (그림 A1-A2 참조)

▶ **배터리를 끼울 때 힘을 가하지 마십시오.** 배터리는 제품의 정확한 위치에 끼워지도록 설계되어 있습니다.

▶ 배터리 케이스 및 배터리 슬롯을 항상 깨끗하게 유지해야 작업을 제대로 안전하게 진행할 수 있습니다.

- 배터리 케이스 덮개 (11) 를 열려면 해제버튼 (10) 을 누릅니다.

- 배터리가 맞물려 고정되는 소리가 들릴 때까지 배터리 (19) 를 배터리 슬롯 (18) 으로 미십시오.
- 배터리 (19) 를 빼려면 배터리에 있는 해제버튼 (20) 을 누르고, 배터리 슬롯 (18) 에서 분리하십시오.
- 배터리 케이스 덮개 (11) 를 닫으십시오.

흡입 액세서리 홀더 장착하기(그림 B 참조)

- 흡입관 및 틸드노즐의 홀더 (21) 를 위쪽에서 해당 연결부위 (9) 쪽으로 밀어 맞물려 고정되게 하십시오.
- 흡입 호스 및 바닥노즐의 홀더 (23) 를 위쪽에서 해당 연결부위 (7) 쪽으로 밀고 고정 볼트 (22) 를 조이십시오.

흡입 호스 조립하기(그림 C 참조)

- 흡입 호스 (12) 를 호스 연결부위 (8) 에 끼울 때, 흡입 호스의 양쪽 누름 버튼 (24) 이 맞물려 고정되는 소리가 들려야 합니다.

지침: 흡입 시 흡입 호스와 흡입 부속품 안의 먼지 마찰로 인해 정전기가 발생하는데, 작업자는 이에 유의해서 사용해야 합니다.(환경적 영향과 신체 감각에 따라 달라짐).

흡입 액세서리 조립하기

흡입 호스 (12) 는 클립 시스템이 장착되어 있어서 흡입 액세서리(공구 연동 어댑터 (13), 곡선형 노즐 (14)) 에 연결할 수 있습니다.

공구 연동 어댑터 또는 곡선형 노즐 장착하기(그림 D 참조)

- 공구 연동 어댑터 (13) 또는 곡선형 노즐 (14) 을 흡입 호스 (12) 에 끼울 때, 흡입 호스의 양쪽 누름 버튼 (24) 이 맞물려 고정되는 소리가 들려야 합니다.
- 분리할 때는 누름 버튼 (24) 을 안쪽으로 눌러 부품을 분리합니다.

노즐 및 관 장착하기

- 필요에 따라 흡입관 (17) 을 서로 단단히 끼운 후 곡선형 노즐 (14) 에 끼우십시오.
- 바닥 노즐 (16) 또는 틸드 노즐 (15) 을 흡입관 (17) 또는 곡선형 노즐 (14) 에 끼우십시오.

바퀴 조립하기(그림 E 참조)

바퀴가 맞물려 고정되는 소리가 들릴 때까지 바퀴 (25) 의 고정핀 4 개를 바퀴 홀더 (26) 에 끼우십시오.

EN 12529 (고정핀 직경 11 mm) 규격에 해당되는 다른 바퀴도 사용할 수 있습니다.

- ▶ 진공청소기를 사용하기 전에 롤러 브레이크가 잘 작동되는지 점검하십시오.

작동

- ▶ 청소기의 유지보수, 세척하기 전, 장치 설정, 액세서리 교환 또는 청소기 보관 전에 배터리를 제거하십시오. 이는 청소기가 불필요하게 작동되거나 제품이 고장나는 것을 방지합니다.
- ▶ 걸려 넘어질 위험이 있으므로 작업 영역이 깨끗하게 정돈되도록 하십시오.

기계 시동

- ▶ 진공청소기는 필터 없이 사용할 수 없습니다.
- ▶ 작은 구멍이나 균열이 없는 온전한 필터를 사용하십시오. 파손된 필터는 즉각 교체하십시오.
- ▶ 흡입하기 전에 필터유닛들이 단단히 조립되어 있는지 확인하십시오.
- ▶ 흡입하기 전에 배터리 케이스 덮개가 확실하게 닫혀 있는지 확인하십시오.
- ▶ 인체에 유해한 분진 취급과 관련하여 당국의 해당 규정을 살펴 보시기 바랍니다.

진공청소기를 폭발 위험이 있는 곳에서 사용해서는 안 됩니다.

흡입력을 최적화하려면 흡입 호스 (12) 가 항상 흡입 호스 홀더 (23) 에서 완전히 풀려서 빠져 있어야 합니다.

전원 스위치 작동

청소기의 전원을 켜려면 전원 버튼 (3) 을 짧게 누릅니다.

청소기의 전원을 끄려면 다시 전원 버튼 (3) 을 누릅니다.

전원 버튼 (3) 을 5 초 이상 누르면, 안전상의 이유로 청소기의 전원이 켜지지 않습니다.

건식 흡입

작동하는 전동공구에서 발생하는 먼지 흡입하기(그림 F 참조)

- ▶ 배기 공기가 다시 공간 안으로 들어갈 경우 공간 내에 공기 교환 비율(L)이 충분히 높아야 합니다. 당국의 해당 규정에 유의하십시오.

- 공구 연동 어댑터 (13) 또는 곡선형 노즐 (14) 을 설치하십시오 (참조 „공구 연동 어댑터 또는 곡선형 노즐 장착하기(그림 D 참조)“, 페이지 228).

- 공구 연동 어댑터 (13) 또는 곡선형 노즐 (14) 을 전동공구의 흡입노즐에 끼우십시오.

공구 연동 어댑터 (13) 를 사용할 경우만:

지침: 흡입 호스로의 공기 공급이 미미한 전동공구로 작업할 경우(예: 실통, 연마기 등), 공구 연동 어댑터 (13) 의 공기 통풍구 (27) 가 열려 있어야 합니다. 이렇게 하면 진공청소기의 전체 출력이 향상됩니다. 구멍이 최대로 커질 때까지 공기 통풍구 (27) 위의 링을 돌려 주십시오.

습식 흡입

- ▶ 진공청소기를 통해 가솔린, 오일, 알코올, 용매 등 가연성 혹은 폭발성 액체를 흡입해서는 안 됩니다. 고온의 발화된 분진 혹은 폭발성 분진을 흡입해서도 안 됩니다. 진공청소기를 폭발 위험이 있는 환경에서 작동하지 마십시오. 분진, 증기 및 액체로 인해 화재 발생하거나 폭발할 수 있습니다.

습식 흡입을 하기 전에

- 용기 (1) 를 비우십시오.
- 필터 (28) 를 청소한 후 다시 청소기에 설치하십시오 (참조 „필터 청소하기/교체하기(그림 H1-H2 참조)“, 페이지 229).

청소기에는 플로트 (29) 가 장착되어 있습니다. 최대 높이까지 채워지면 흡입이 멈춥니다.

습식 흡입 후 항상

- 용기 (1) 를 비우십시오.
- 필터 (28) 에 있는 물을 비우십시오.

습식 흡입 후 곰팡이 발생 방지를 위해

- 진공청소기 뚜껑 (5) 을 분리한 후 잘 말려줍니다.
- 필터 (28) 를 분리하여 마찬가지로 잘 건조시켜 줍니다(참조 „필터 청소하기/교체하기(그림 H1-H2 참조)“, 페이지 229).

보수 정비 및 서비스

보수 정비 및 유지

- ▶ **청소기의 유지보수, 세척하기 전, 장치 설정, 액세서리 교환 또는 청소기 보관 전에 배터리를 제거하십시오.** 이는 청소기가 불필요하게 작동되거나 제품이 고장나는 것을 방지합니다.

- ▶ **안전하고 올바른 작업을 위하여 진공청소기와 그 환기구를 항상 깨끗이 유지하십시오.**

작업자나 다른 사람들에게 위험하지 않은 범위에서, 사용자 진공청소기를 분해하여 닦고 보수 정비해야 합니다. 진공청소기를 분해하기 전에 만일의 위험을 예방하기 위해 깨끗이 닦아 주십시오. 진공청소기를 분해하는 공간이 환기가 잘 되도록 해야 합니다. 보수 정비 작업 시 개인 안전복장을 착용하십시오. 보수 정비 후에 작업장을 깨끗이 청소해야 합니다.

제조사나 교육받은 직원이 필터 손상 여부, 진공청소기 밀폐성 및 제어장치 기능 등 분진기술적인 검사를 최소한 매년 1회 실시해야 합니다.

주변이 더러운 곳에 있었던 L 등급의 진공청소기의 경우, 외부 및 모든 장치 부품을 청소하거나 싼링제를 바르십시오. 유지보수 작업 및 수리 작업을 진행할 때 충분히 세척되지 않은 모든 더러운 부품은 폐기해야 합니다. 이러한 부품은 해당 유형의 폐기물 제거에 맞는 유효한 규정에 맞춰 비투과성 주머니에 폐기해야 합니다.

- 가끔씩 젖은 천으로 청소기 케이스를 닦아줍니다.
- 접촉부가 지저분하면 이를 마른 천으로 닦아줍니다.

용기 청소하기(그림 G1-G2 참조)

진공청소기의 성능을 최상으로 유지하기 위해서는 사용할 때마다 용기 (1) 를 청소하는 것이 좋습니다.

- 잠금쇠 (2) 를 열고 청소기 뚜껑 (5) 를 분리하십시오.
- 용기 (1) 를 적합한 쓰레기통 위에서 털어줍니다.
- 필요한 경우, 용기를 젖은 천으로 닦아줍니다.
- 필요한 경우, 필터를 청소하십시오 (참조 „필터 청소하기/교체하기(그림 H1-H2 참조)“, 페이지 229).
- 청소기 뚜껑 (5) 을 다시 끼운 후 잠금쇠 (2) 를 닫으십시오.

필터 청소하기/교체하기(그림 H1-H2 참조)

흡입 출력은 필터 상태에 따라 달라지므로, 필터를 정기적으로 청소하십시오.

손상된 필터는 즉시 교체하십시오.

- 잠금쇠 (2) 를 열고 청소기 뚜껑 (5) 를 분리하십시오.

- 필터 (28) 를 스톱퍼 위치까지 ⑥ 회전 방향으로 돌린 후 필터 홀더 (30) 에서 빼냅니다.

- 필터 건조:

필터 (28) 를 적합한 쓰레기통 위에서 털어줍니다. 필터 판이 손상되지 않도록 유의하십시오. 흡입력을 최대로 유지할 수 있도록, 필터의 다판을 부드러운 솔로 털어주십시오.

또는

습식 필터의 경우:

필터 (28) 를 흐르는 물에서 행귀낸 후 잘 말리십시오.

또는

손상된 필터 (28) 를 교체하십시오.

- 필터 (28) 를 필터 홀더 (30) 위쪽에 끼운 후 잠금 모양의 위치까지 회전 방향 ⑥으로 돌립니다.

- 청소기 뚜껑 (5) 을 다시 끼운 후 잠금쇠 (2) 를 닫으십시오.

잠금쇠가 안전하게 맞물려 고정되었는지 확인하십시오.

고장 시 확인 사항

흡입 출력이 부족한 경우 점검 사항:

- 용기 (1) 가 가득찼습니까?
▶(참조 „용기 청소하기(그림 G1-G2 참조)“, 페이지 229).

- 필터 (28) 가 먼지로 막혀있습니까?

▶(참조 „필터 청소하기/교체하기(그림 H1-H2 참조)“, 페이지 229).

- 배터리 용량이 충분하지 않습니까?

▶(참조 „배터리 충전하기“, 페이지 227).

주기적으로 용기 (1) 를 비우고 필터 (28) 를 청소해야 최적의 흡입력이 보장됩니다.

그래도 흡입 성능이 개선되지 않으면 진공청소기를 고객 서비스 센터에 보내야 합니다.

보관(그림 I 참조)

- 흡입관 (17) 을 홀더 (21) 에 끼우십시오.
- 틈새 노즐 (15) 을 흡입관 (17) 에 끼우십시오.
- 바닥 노즐 (16) 을 홀더 (23) 에 끼우십시오.
- 흡입 호스 (12) 를 아래쪽 홀더 (23) 돌레에 감싼 후 고정 고리 (31) 에 고정시키십시오.
- 운반용 손잡이 (6) 또는 고정끈(있는 경우에만)만 사용하여 진공청소기를 운반하십시오.
- 건조한 공간에 진공청소기를 보관하고 함부로 사용하는 일이 없도록 조치하십시오.

액세서리 선택

순정 FEIN 액세서리만 사용하십시오. 액세서리는 해당 전동공구 유형에 맞아야 합니다.

수리 및 고객 서비스

전동공구는 원칙적으로 전기 기사를 통해서만 수리, 유지보수 및 점검해야 합니다. 비전문적으로 수리할 경우 사용자에게 상당한 위험이 발생할 수 있습니다.

극단적인 사용 조건에서 금속 소재를 작업할 경우 전도성 분진이 전동공구 안에 쌓일 수 있습니다. 오일이 섞

이지 않은 건조한 압축 공기를 흡입구를 통해 전동공구 내부에 불어 넣으십시오.

석고가 함유된 소재를 작업할 경우 분진이 전동공구 내부와 스위치 부분에 쌓이고 습기가 스며들면 굳을 수 있습니다. 이로 인해 스위치 메커니즘에 영향을 줄 수 있습니다. 오일이 섞이지 않은 건조한 압축 공기를 흡입구 및 스위치 요소를 통해 전동공구 내부에 불어넣으십시오.

석면에 닿은 제품은 수리를 맡겨서는 안 됩니다. 석면이 묻은 제품은 석면이 함유된 폐기물에 대해 국가별로 통용되는 규정에 따라 폐기처리하십시오.

수리가 필요한 FEIN 전동공구 및 액세서리가 있는 경우, 해당 FEIN 고객 서비스 센터에 문의하십시오. 주소는 인터넷 사이트

www.fein.com에서 확인하십시오.

노화되고 마모된 경우 스티커 및 경고 지침을 새것으로 교체하십시오.

전동공구의 최신 스페어 부품 목록은 인터넷 사이트

www.fein.com에서 확인하십시오.

순정 스페어 부품만 사용하십시오.

보증 청구 및 보증서

제품에 대한 보증은 제품이 출시된 국가의 법적 규정에 따라 적용됩니다. 또한, FEIN은 FEIN 제조회사 보증 설명 내용에 따라 보증을 제공합니다.

전동공구의 공급 범위에는 이 사용 설명서에 설명되거나 제시된 액세서리 중 일부만 포함될 수도 있습니다.

적합성 선언

CE 마크는 유럽연합 국가 및 EFTA(European Free Trade Association, 유럽 자유 무역 연합) 국가에서 EU 또는 EFTA 시장용으로 출시된 제품에 한해서만 유효합니다.

EU 시장에 제품 출시 후에는 UKCA 인증마크는 효력을 잃게 됩니다.

UKCA 마크는 영국 시장(잉글랜드, 웨일스, 스코틀랜드)에서 영국 시장용으로 출시된 제품에만 유효합니다. 영국 시장에 제품을 출시한 후에는 CE 인증마크는 효력을 잃게 됩니다.

FEIN사는 단독 책임 하에 해당 제품이 본 사용 설명서의 마지막 페이지에 제시된 해당 규정을 준수함을 알립니다.

기술 문서를 확인할 수 있는 곳은 다음과 같습니다:

C. & E. Fein GmbH, 73529 Schwäbisch Gmünd, Germany

운반

권장하는 리튬이온 배터리는 위험물 관련 규정을 따릅니다. 배터리는 별도의 요구 사항 없이 사용자가 직접 도로 상에서 운반할 수 있습니다.

제3자를 통해 운반할 경우(항공 운송이나 운송 회사 등) 포장과 표기에 관한 특별한 요구 사항을 준수해야 합니다. 이 경우 발송 준비를 위해 위험물 전문가와 상담해야 합니다.

표면이 손상되지 않은 배터리만 사용하십시오. 배터리의 접촉 단자면을 덮어 붙인 상태로 내부에서 움직이지 않도록 배터리를 포장하십시오. 또한 이와 관련한 국내 규정을 준수하십시오.

처리

진공청소기, 배터리, 부속품 및 포장은 재활용을 위해 분리 배출합니다.



진공청소기와 배터리를 가정용 쓰레기에 버리지 마십시오!

충전용 배터리/배터리:

리튬이온:

운반 단락에 나와 있는 지침을 참고하십시오 (참조 „운반“, 페이지 230).

หนังสือคู่มือการใช้งานฉบับต้นแบบ

คำเตือนเพื่อความปลอดภัยสำหรับเครื่องดูดฝุ่น



อ่านคำเตือนเพื่อความปลอดภัยและคำแนะนำทั้งหมด การไม่ปฏิบัติตามคำเตือนและคำสั่งอาจเป็นสาเหตุให้ถูกไฟฟ้าดูด เกิดไฟไหม้ และ/หรือได้รับบาดเจ็บอย่างร้ายแรง

เก็บรักษาคำเตือนเพื่อความปลอดภัยและคำสั่งทั้งหมดสำหรับเปิดอ่านในภายหลัง

► เครื่องดูดฝุ่นนี้ไม่ได้มีไว้เพื่อการใช้งานโดยเด็กและบุคคลที่มีความบกพร่องทางกายภาพ ทางประสาทสัมผัส หรือทางจิตใจ หรือบุคคลที่ขาดประสบการณ์และความรู้ มิฉะนั้นจะมีอันตรายจากความผิดพลาดในการปฏิบัติงานและได้รับบาดเจ็บ

► ควบคุมดูแลเด็กๆ ทั้งนี้เพื่อให้มั่นใจได้ว่าเด็กๆ จะไม่เล่นเครื่องดูดฝุ่น

► อย่าดูดฝุ่นจากไม้ขีดหรือไม้ธูป หรือแร่ใยหินอย่างเด็ดขาด อนุญาตให้ดูดฝุ่นหินด้วยระบบดูดที่ใช้เฉพาะกับ ASBS18-10AS ของบริษัท FEIN เท่านั้น วัสดุเหล่านี้ถือเป็นสารก่อมะเร็ง

⚠ คำเตือน ใช้เครื่องดูดฝุ่นเมื่อท่านได้รับข้อมูลที่เพียงพอสำหรับการใช้งาน เครื่องดูดฝุ่น วัสดุที่จะดูด และการกำจัดฝุ่นวัสดุอย่างปลอดภัยแล้วเท่านั้น การชี้แนะอย่างละเอียดถี่ถ้วนจะลดความผิดพลาดในการปฏิบัติงานและการบาดเจ็บ

⚠ คำเตือน เครื่องดูดฝุ่นเหมาะสำหรับดูดวัสดุแห้ง และเมื่อใช้มาตรการที่เหมาะสม ก็สามารถดูดของเหลวได้เช่นกัน หากของเหลวเข้าในมอเตอร์ จะเพิ่มความเสี่ยงต่อการถูกไฟฟ้าดูด

► อย่าใช้เครื่องดูดฝุ่นเพื่อดูดของเหลวที่ไวไฟหรือระเบิดได้ ตัวอย่าง เช่น เบนซิน น้ำมัน แอลกอฮอล์ ตัวทำละลาย อยาดูดฝุ่นที่ร้อน ลูกใหม่ หรือระเบิดได้ อย่าใช้เครื่องดูดฝุ่นทำงานในบริเวณที่อาจเกิดระเบิดได้ ฝุ่น ไอระเหย หรือของเหลวอาจลุกเป็นไฟหรือระเบิดได้

⚠ คำเตือน

ปิดสวิทช์เครื่องดูดฝุ่นในทันทีที่มีฟองหรือน้ำไหลออกมา และให้ถ่ายถังบรรจุ มิฉะนั้นเครื่องดูดฝุ่นอาจชำรุดได้

► โปรดระวัง! ต้องเก็บเครื่องดูดฝุ่นไว้ภายในอาคารเท่านั้น

► โปรดระวัง! ทำความสะอาดลูกกลิ้งอย่างสม่ำเสมอ และตรวจหาความเสียหาย มิฉะนั้นอาจส่งผลกระทบต่อการทำงานได้

► จัดสถานที่ทำงานให้มีอากาศถ่ายเทที่ดี

► ส่งเครื่องดูดฝุ่นเข้ารับบริการซ่อมแซมโดยช่างผู้เชี่ยวชาญและใช้อะไหล่เปลี่ยนของแท้เท่านั้น ในลักษณะนี้ท่านจะแน่ใจได้ว่าเครื่องดูดฝุ่นอยู่ในสภาพที่ปลอดภัย

⚠ คำเตือน

เครื่องดูดฝุ่นบรรจุฝุ่นที่เป็นอันตรายต่อสุขภาพ ให้ผู้เชี่ยวชาญทำการถ่ายผง และบำรุงรักษา รวมทั้งกำจัดถังเก็บฝุ่นเท่านั้น จำเป็นต้องใช้อุปกรณ์ป้องกันที่เหมาะสม อย่าวางงานเครื่องดูดฝุ่นโดยไม่มีระบบกรองที่ครบถ้วนและสมบูรณ์ มิฉะนั้นจะเกิดอันตรายต่อสุขภาพของท่าน

► ก่อนเริ่มต้นทำงาน ให้ตรวจสอบว่าท่อดูดมีสภาพที่สมบูรณ์หรือไม่ สำหรับการตรวจสอบ ให้ปล่อยท่อดูดไว้บนเครื่องดูดฝุ่น ทั้งนี้เพื่อป้องกันไม่ให้ฝุ่นพุ่งออกมาโดยไม่ตั้งใจ มิฉะนั้นท่านอาจสูดดมฝุ่นเข้าไป

► อย่าทำความสะอาดเครื่องดูดฝุ่นโดยฉีดพ่นน้ำไปที่เครื่องโดยตรง การฉีดพ่นของน้ำเข้าไปในส่วนบนของเครื่องดูดฝุ่นจะเพิ่มความเสี่ยงต่อการถูกไฟฟ้าดูด

► อย่าเปิดแบตเตอรี่ อันตรายจากการลัดวงจร

► เมื่อแบตเตอรี่ชำรุดและนำไปใช้งานอย่างไม่ถูกต้อง อาจมีไอระเหยออกมาได้ แบตเตอรี่อาจเผาไหม้หรือระเบิดได้ให้สูดอากาศบริสุทธิ์และไปพบแพทย์ในกรณีเจ็บปวด ไอระเหยอาจทำให้ระบบหายใจระคายเคือง

► หากใช้อย่างไม่ถูกต้องหรือหากแบตเตอรี่ชำรุดของเหลวไวไฟอาจไหลออกมาจากแบตเตอรี่ได้ หลีกเลี่ยงการสัมผัสของเหลว ในกรณีที่สัมผัสโดยไม่ตั้งใจให้ล้างออกด้วยน้ำ หากของเหลวเข้าตา ให้ไปพบแพทย์ด้วย

ของเหลวที่ไหลออกมาจากแบตเตอรี่อาจทำให้เกิดอาการคันหรือแสบผิวหนังได้

► วัตถุที่แหลมคม ต. ย. เช่น ตะปูหรือไขควง หรือแรงกระทำภายนอก อาจทำให้แบตเตอรี่เสียหายได้ สิ่งเหล่านี้อาจทำให้เกิดการลัดวงจรภายในและแบตเตอรี่ใหม่ มีควัน ระเบิด หรือร้อนเกินไป

► นำแบตเตอรี่ที่ไม่ได้ใช้งานออกจากคลังเก็บกระดาษ เหยือก กุญแจ ตะปู สกรู หรือวัตถุโลหะขนาดเล็กอื่นๆ ที่สามารถเชื่อมต่อขั้วหนึ่งไปยังอีกขั้ว

หนึ่งได้ การลัดวงจรของขั้วแบตเตอรี่อาจทำให้เกิดการไหม้หรือไฟลุกได้

- ▶ ใช้แบตเตอรี่ AMPShare จากผลิตภัณฑ์ของผู้ผลิตหรือพันธมิตร AMPShare ในลักษณะนี้ แบตเตอรี่แพ็ค จะได้รับการปกป้องจากการใช้งานเกินกำลังซึ่งเป็นอันตราย

- ▶ ชาร์จแบตเตอรี่แพ็คด้วยเครื่องชาร์จที่บริษัทผู้ผลิตแนะนำเท่านั้น

เครื่องชาร์จที่เหมาะสมสำหรับชาร์จแบตเตอรี่ประเภทหนึ่ง หากนำไปชาร์จแบตเตอรี่ประเภทอื่น อาจเกิดไฟไหม้ได้



ปกป้องแบตเตอรี่จากความร้อน รวมทั้ง ด.ย. เช่น จากการถูกแสงแดดส่องต่อเนื่อง จากไฟ สิ่งสกปรก น้ำ และความชื้น อันตรายจากการระเบิดและการลัดวงจร



- ▶ อย่าขันสกรูหรือหมุดย้ำ ห้ามติดตั้งป้ายใดๆ บนเครื่องดูด ฉนวนที่เสียหายไม่สามารถป้องกันไฟฟ้าช็อตได้ ใช้สติกเกอร์ติดแทน

สัญลักษณ์

สัญลักษณ์ต่อไปนี้มีความสำคัญต่อการใช้งานเครื่องดูดฝุ่นของท่าน กรุณาจดจำสัญลักษณ์และความหมาย การแปลความหมายสัญลักษณ์อย่างถูกต้อง จะช่วยให้ท่านสามารถใช้เครื่องดูดฝุ่นได้อย่างปลอดภัยและดียิ่งขึ้น

สัญลักษณ์และความหมายของสัญลักษณ์



คำเตือน! อ่านคำเตือนเพื่อความปลอดภัยและคำแนะนำทั้งหมด การไม่ปฏิบัติตามคำเตือนเพื่อความปลอดภัยและคำสั่งอาจเป็นสาเหตุให้ถูกไฟฟ้าดูด เกิดไฟไหม้ และ/หรือได้รับบาดเจ็บอย่างรุนแรง



คำเตือน! เครื่องดูดฝุ่นบรรจุฝุ่นที่เป็นอันตรายต่อสุขภาพ ให้ผู้เชี่ยวชาญทำการถ่ายผง และบำรุงรักษา รวมทั้ง กำจัดถังเก็บฝุ่นเท่านั้น จำเป็นต้องใช้อุปกรณ์ป้องกันที่เหมาะสม อย่าวางงานเครื่องดูดฝุ่นโดยไม่มีระบบกรองที่ครบถ้วนและสมบูรณ์ มิฉะนั้นจะเกิดอันตรายต่อสุขภาพของท่าน



เครื่องดูดฝุ่นของฝุ่นประเภท L ตามมาตรฐาน IEC/EN 60335-2-69 สำหรับดูดฝุ่นแห้งที่เป็นอันตรายต่อสุขภาพที่มีค่าขีดจำกัดการรับสัมผัส $> 1 \text{ mg/m}^3$

รายละเอียดผลิตภัณฑ์และข้อมูลจำเพาะ

กรุณาดูภาพประกอบในส่วนหน้าของคู่มือการใช้งาน

ประโยชน์การใช้งานของเครื่อง

เครื่องดูดฝุ่นนี้ใช้สำหรับเก็บ ดูด ลำเลียง และแยกฝุ่นแห้งไม่ไวไฟ ของเหลวไม่ไวไฟ และส่วนผสมของน้ำและลม เครื่องดูดฝุ่นนี้ผ่านการทดสอบทางเทคนิคเกี่ยวกับฝุ่นและสอดคล้องกับฝุ่นประเภท L เครื่องดูดฝุ่นนี้เหมาะสำหรับการใช้งานเชิงพาณิชย์ที่มีปริมาณงานเพิ่มขึ้น เช่น ในงานช่างฝีมือ อุตสาหกรรม และโรงซ่อมสร้าง

ตามมาตรฐาน IEC/EN 60335-2-69 เครื่องดูดฝุ่นของฝุ่นประเภท L สามารถใช้เฉพาะสำหรับดูดออกและดูดฝุ่นที่เป็นอันตรายต่อสุขภาพที่มีค่าขีดจำกัดการรับสัมผัส $> 1 \text{ mg/m}^3$ เท่านั้น

ใช้เครื่องดูดฝุ่นเมื่อท่านเข้าใจฟังก์ชันทั้งหมดอย่างครบถ้วนแล้วเท่านั้น และสามารถปฏิบัติงานได้อย่างไม่มีข้อจำกัดหรือเมื่อได้รับคำแนะนำที่เหมาะสม

ระบบกรองแบบไร้ถุงเก็บฝุ่นช่วยประหยัดการใช้ถุงเก็บฝุ่น เก็บฝุ่นที่ฝังง่ามในของภาชนะ

ส่วนประกอบที่แสดงภาพ

ลำดับเลขของส่วนประกอบผลิตภัณฑ์อ้างอิงถึงส่วนประกอบของเครื่องดูดฝุ่นที่แสดงในหน้าภาพประกอบ

- (1) ถังบรรจุ
- (2) ขอยึดสำหรับส่วนบนของเครื่องดูดฝุ่น
- (3) ปุ่มเปิด-ปิด
- (4) ไฟแสดงสถานะการชาร์จแบตเตอรี่
- (5) ส่วนบนของเครื่องดูดฝุ่น
- (6) คัมถือ
- (7) ส่วนเชื่อมต่อสำหรับตัวยึดท่อดูด/ตัวยึดหัวฉีดพื้น
- (8) ส่วนเชื่อมต่อท่อ
- (9) เชื่อมต่อสำหรับตัวยึดท่อดูด/ตัวยึดหัวดูดชอกซอน
- (10) แป้นปลดล็อกฝาช่องใส่แบตเตอรี่
- (11) ฝาช่องใส่แบตเตอรี่
- (12) ท่อดูด
- (13) ข้อต่อท่อดูดออก
- (14) หัวดูดโค้ง
- (15) หัวดูดสำหรับชอกซอน
- (16) หัวดูดพื้น
- (17) ท่อดูดแข็ง
- (18) ช่องใส่แบตเตอรี่
- (19) แบตเตอรี่แพ็ค^(a)

- (20) แบ้นปลดล็อกแบตเตอรี่³⁾
 (21) ตัวยึดสำหรับท่อดูด/ตัวยึดหัวดูดชอกซอน
 (22) สกรูยึดสำหรับตัวยึด (23)
 (23) ตัวยึดสำหรับท่อดูดและหัวดูดพื้น
 (24) ปุ่มกด
 (25) ลูกกลิ้ง
 (26) ส่วนเชื่อมต่อลูกกลิ้ง
 (27) ช่องจ่ายอากาศ
 (28) ตัวกรอง
 (29) ลูกลอย
 (30) ที่ยึดตัวกรอง
 (31) สายคล้องท่อดูด
- a) อุปกรณ์ประกอบที่แสดงภาพหรืออธิบายไม่รวมอยู่ในการจัดส่งมาตรฐาน
 กรุณาดูอุปกรณ์ประกอบทั้งหมดในรายการแสดงอุปกรณ์ประกอบของเรา

ข้อมูลทางเทคนิค

แบตเตอรี่แพ็คเครื่องดูดฝุ่นแห้ง/เปียก		ASBS18-10AS
หมายเลขสินค้า		9 260 ...
แรงดันไฟฟ้า	โวลต์	18
กำลังไฟฟ้าที่กักตักเข้า	วัตต์	260
ระดับความปลอดภัย		IPX4
ปริมาตรถังบรรจุ (รวมทั้งหมด)	ลิตร	10
ปริมาตรสุทธิ (ของเหลว)	ลิตร	6
แรงดูดสูงสุด ^{A)}		
– เครื่องดูดฝุ่น ^{B)}	hPa	90
– เทอร์โบ	hPa	115
อัตราการไหลสูงสุด ^{A)}		
– เครื่องดูดฝุ่น ^{B)}	l/s	24
	m ³ /h	86
– เทอร์โบ	l/s	34
	m ³ /h	122
ฝุ่นประเภท		L
น้ำหนักตามระเบียบการ EPTA-Procedure 01:2014	กก.	5.1–6.1 ^{C)}
อุณหภูมิโดยรอบที่แนะนำเมื่อชาร์จ	°C	0 ... +35
อุณหภูมิโดยรอบที่อนุญาตเมื่อใช้งาน ^{D)} และระหว่างการเก็บรักษา	°C	–20 ... +50
แบตเตอรี่แพ็คที่แนะนำ (2–8 Ah)		GBA 18V... ProCORE18V...
เครื่องชาร์จที่แนะนำ		GAL 18...
ช่วงเวลาทำงานต่อการชาร์จแบตเตอรี่	min/Ah	4

A) ดำเนินการวัด ณ อุณหภูมิ 20–25 °C พร้อมแบตเตอรี่ GBA 18V 8.0Ah

B) วัดด้วยท่อดูด (12) และหัวดูดโค้ง (14)

C) ขึ้นอยู่กับแบตเตอรี่แพ็คที่ใช้

D) สมรรถภาพจะน้อยลงที่อุณหภูมิ < 0 °C

การติดตั้ง

- ▶ **ถอดแบตเตอรี่ออกก่อนซ่อมบำรุงหรือทำความสะอาดเครื่องดูด ปรับตั้งค่า เปลี่ยนชิ้นส่วนอุปกรณ์ประกอบหรือจัดเก็บเครื่องดูด** มาตรการเพื่อความปลอดภัยนี้จะป้องกันไม่ให้เครื่องดูดรุ่นนี้ติดขึ้นโดยไม่ตั้งใจ

การชาร์จแบตเตอรี่

- ▶ **ใช้เฉพาะเครื่องชาร์จแบตเตอรี่ที่ระบุในข้อมูลทางเทคนิคเท่านั้น** เฉพาะเครื่องชาร์จแบตเตอรี่เหล่านี้เท่านั้นที่เข้าซุกกับแบตเตอรี่ลิเธียม ไอออน ที่ใช้ในเครื่องดูดฝุ่นของท่าน

หมายเหตุ: แบตเตอรี่ลิเธียม ไอออนถูกจัดส่งโดยมีการชาร์จไฟบางส่วนตามระเบียบข้อบังคับด้านการขนส่งระหว่างประเทศ เพื่อให้แน่ใจว่าแบตเตอรี่จะทำงานได้อย่างสมบูรณ์แบบ ก่อนใช้งานครั้งแรกให้ชาร์จแบตเตอรี่จนเต็ม

- ▶ **หากปิดสวิตช์เครื่องดูดฝุ่นโดยอัตโนมัติ อย่างกะฉับ หนึ่งเปิด-ปิดอีกต่อไป** แบตเตอรี่อาจชาร์จได้

หลังจากชาร์จแบตเตอรี่แล้ว

หากแบตเตอรี่มีช่วงเวลาทำงานสั้นมาก แสดงว่าแบตเตอรี่เสื่อมและต้องเปลี่ยนใหม่

ปฏิบัติตามคำแนะนำสำหรับการกำจัดขยะ

ไฟแสดงสถานะการชาร์จแบตเตอรี่



เมื่อใส่แบตเตอรี่แล้ว คุณจะเห็นสถานะการชาร์จบนตัวแสดงสถานะการชาร์จแบตเตอรี่ (4) บนเครื่องดูดฝุ่น และบนตัวแบตเตอรี่เองเมื่อถอดแบตเตอรี่ออก

ไฟแสดงสถานะการชาร์จแบตเตอรี่ที่เครื่องดูดฝุ่น

หลังจากเปิดเครื่องดูดฝุ่นแล้ว ไฟ LED สีเขียว 5 ดวงของไฟแสดงสถานะการชาร์จแบตเตอรี่ (4) จะสว่างขึ้นทีละดวง โดยเรียงลำดับจากน้อยไปมากและจากมากไปน้อยไฟ LED จะแสดงสถานะการชาร์จของแบตเตอรี่ (19)

ไฟแสดงสถานะการชาร์จแบตเตอรี่ที่แบตเตอรี่

หากถอดแบตเตอรี่ออกจากเครื่องดูดฝุ่น สถานะการชาร์จจะแสดงด้วยไฟ LED สีเขียวของไฟแสดงสถานะการชาร์จบนแบตเตอรี่

กดปุ่มสำหรับไฟแสดงสถานะการชาร์จแบตเตอรี่  หรือ  เพื่อแสดงสถานะการชาร์จ

หลังจากกดปุ่มสำหรับไฟแสดงสถานะการชาร์จแบตเตอรี่แล้ว ไฟ LED ไม่ติดขึ้น แสดงว่าแบตเตอรี่พร้อมและต้องเปลี่ยนใหม่

แบตเตอรี่-ชนิด GBA 18V...



LED	ความจุ
ส่องสว่างต่อเนื่อง 3× สีเขียว	60–100 %
ส่องสว่างต่อเนื่อง 2× สีเขียว	30–60 %
ส่องสว่างต่อเนื่อง 1× สีเขียว	5–30 %
ไฟกะพริบ 1× สีเขียว	0–5 %

แบตเตอรี่-ชนิด ProCORE18V...



LED	ความจุ
ส่องสว่างต่อเนื่อง 5× สีเขียว	80–100 %
ส่องสว่างต่อเนื่อง 4× สีเขียว	60–80 %
ส่องสว่างต่อเนื่อง 3× สีเขียว	40–60 %
ส่องสว่างต่อเนื่อง 2× สีเขียว	20–40 %
ส่องสว่างต่อเนื่อง 1× สีเขียว	5–20 %
ไฟกะพริบ 1× สีเขียว	0–5 %

การใส่และการถอดแบตเตอรี่ (ดูภาพประกอบ A1–A2)

- ▶ **อย่าใช้กำลังแรงเมื่อใส่แบตเตอรี่** เครื่องจะถูกออกแบบไว้ในลักษณะที่แบตเตอรี่จะสามารถใส่เข้าไปในผลิตภัณฑ์ได้เมื่ออยู่ในตำแหน่งที่ถูกต้องเท่านั้น
- ▶ **รักษาช่องใส่แบตเตอรี่และช่องแบตเตอรี่ให้สะอาดและแห้งอยู่เสมอ** เพื่อให้ทำงานได้อย่างเหมาะสมและปลอดภัย
 - กดปุ่มปลดล็อก (10) เพื่อเปิดฝาครอบแบตเตอรี่ (11)
 - เลื่อนแบตเตอรี่ (19) เข้าในช่องใส่แบตเตอรี่ (18) จนสุดจนได้ยินเสียงล็อกเขา
 - เมื่อต้องการถอดแบตเตอรี่ (19) ออกให้กดปุ่มปลดล็อก (20) ที่แบตเตอรี่และดึงแบตเตอรี่ออกจากช่องใส่แบตเตอรี่ (18)
 - เชื่อมต่อฝาช่องใส่แบตเตอรี่ (11)

การติดตั้งตัวยึดสำหรับอุปกรณ์ดูด (ดูภาพประกอบ B)

- **ดันตัวยึด (21)** สำหรับท่อดูดและหัวดูดชอกซอนเข้าไปในตัวยึดที่มีอยู่ (9) จากด้านบนให้แน่นจนกระทั่งคลิกเข้าที่
- **ดันตัวยึด (23)** สำหรับท่อดูดและหัวดูดชอกซอนเข้าไปในตัวยึดที่มีอยู่ (7) และขันสกรูยึดให้แน่น (22)

การติดตั้งติดตั้งท่อดูด (ดูภาพประกอบ C)

- เสียบท่อดูด (12) เข้าบนท่อดูด (8) จนได้ยินเสียงปั๊มกดทั้งสอง (24) ของท่อดูดลึกลงเข้าที่

หมายเหตุ: โคมระยษดูดฝุ่นจะมีไฟฟ้าสถิตในท่อดูดและอุปกรณ์ดูดซึ่งเกิดจากการเสียดสีของฝุ่นละออง และผู้ใช้ทำงานสามารถรู้สึกได้ในรูปแบบของการถ่ายประจุไฟฟ้าสถิต (ขึ้นอยู่กับสภาพแวดล้อมและการรับรู้ทางกายภาพ)

การติดตั้งอุปกรณ์ดูด

ท่อดูด (12) มีระบบคลิปที่สามารถเชื่อมต่อกับอุปกรณ์ดูดได้ (ขอตูด (13) หัวดูดโค้ง (14))

การติดตั้งข้อต่อดูดหรือหัวฉีดโค้ง (ดูภาพประกอบ D)

- เสียบข้อต่อดูด (13) หรือหัวดูดโค้ง (14) เข้าบนท่อดูด (12) จนได้ยินเสียงปั๊มกดทั้งสอง (24) ของท่อดูดขบเขาล็อค
- เมื่อต้องการถอดออก ให้กดปุ่มกด (24) เข้าด้านในและดึงชิ้นส่วนออกจากกัน

การติดตั้งหัวดูดและท่อดูดแข็ง

- ทากจำเป็นให้เสียบท่อดูด (17) เข้าด้วยกันให้แน่นแล้วเข้ากับหัวดูดแบบโค้ง (14)
- เชื่อมต่อหัวดูดพื้น (16) หรือหัวดูดขอกซอน (15) อย่างแน่นหนากับท่อดูด (17) หรือหัวดูดโค้ง (14)

การติดตั้งลูกกลิ้ง (ดูภาพประกอบ E)

ใส่หมุดยึด 4 ของลูกกลิ้ง (25) เข้าไปในที่ยึดลูกกลิ้ง (26) มากกว่าจะได้ยินเสียงคลิกเข้าที่

สามารถใช้ลูกกลิ้งอื่นๆ ตามมาตรฐาน EN 12529 (เส้นผ่านศูนย์กลางหมุดยึด 11 มม.) ได้เช่นกัน

- ▶ ตรวจสอบการทำงานของลูกกลิ้งเบรกก่อนใช้เครื่องดูดฝุ่น

การปฏิบัติงาน

- ▶ ถอดแบตเตอรี่ออกก่อนซ่อมบำรุงหรือทำความสะอาดเครื่องดูด ปรบตั้งค่า เปลี่ยนชิ้นส่วนอุปกรณ์ประกอบหรือจัดเก็บเครื่องดูด มาตรการเพื่อความปลอดภัยนี้จะป้องกันไม่ให้เครื่องดูดฝุ่นติดขึ้นโดยไม่ตั้งใจ
- ▶ ตรวจสอบให้แน่ใจว่า พื้นที่ทำงานสะอาดและเป็นระเบียบเรียบร้อย เนื่องจากอาจเสี่ยงต่อการสะดุดล้มได้

การเริ่มต้นปฏิบัติงาน

- ▶ ห้ามใช้เครื่องดูดฝุ่นโดยไม่มีตัวกรองเด็ดขาด
- ▶ ใช้ตัวกรองที่ไม่เสียหายเท่านั้น (ไม่มีรอยแตก ไม่มีรู รูลา) เปลี่ยนตัวกรองที่เสียหายทันที
- ▶ ตรวจสอบให้แน่ใจว่าติดตั้งตัวกรองอย่างแน่นหนา
- ▶ ตรวจสอบให้แน่ใจว่าติดตั้งฝาช่องใส่แบตเตอรี่อย่างแน่นหนา

- ▶ กรุณาอ่านกฎระเบียบ/กฎหมายเกี่ยวกับการจัดการกับฝุ่นที่เป็นอันตรายต่อสุขภาพที่บังคับใช้ในประเทศของท่านอย่างละเอียด

โดยหลักการแล้ว ต้องไม่ใช่เครื่องดูดฝุ่นในบริเวณที่อาจเกิดการระเบิดได้

เพื่อให้เครื่องดูดฝุ่นทำงานมีประสิทธิภาพสูงสุด ต้องคลายท่อดูด (12) ทั้งหมดออกจากตัวยึดของเครื่องดูดฝุ่น (23) เสมอ

การเปิด-ปิดเครื่อง

เปิดสวิตช์เครื่องดูดฝุ่นโดยกดปุ่มเปิด-ปิด (3)

ปิดสวิตช์เครื่องดูดฝุ่นโดยกดปุ่มเปิด-ปิด (3) อีกครั้ง

เพื่อความปลอดภัย เครื่องดูดฝุ่นจะไม่เปิดหากกดปุ่มเปิด-ปิด (3) นานกว่า 5 วินาที

การดูดแห้ง

การดูดฝุ่นที่เกิดจากการทำงานของเครื่องมือไฟฟ้า (ดูภาพประกอบ F)

- ▶ เมื่อลมที่ปล่อยออกมาหมุนเวียนอยู่ในห้อง ในห้องจึงต้องมีอัตราการระบายอากาศ (L) ที่เพียงพอ ปฏิบัติตามกฎระเบียบที่เกี่ยวข้องของประเทศ

– ติดตั้งขอตูด (13) หรือหัวฉีดแบบโค้ง (14) (ดู "การติดตั้งขอตูดหรือหัวฉีดโค้ง (ดูภาพประกอบ D)", หน้า 235)

– เสียบขอตูด (13) หรือหัวฉีดแบบโค้ง (14) เข้าในท่อเชื่อมต่อดูดของเครื่องมือไฟฟ้า

เมื่อใช้ขอตูด (13) เท่านั้น:

หมายเหตุ: เมื่อทำงานร่วมกับเครื่องมือไฟฟ้าที่มีการปล่อยอากาศเข้าในท่อดูดน้อย (เช่น เลื่อยจล เครื่องขัด าลา) ต้องเปิดช่องจ่ายอากาศ (27) ที่ขอตูด (13) ซึ่งจะช่วยปรับปรุงประสิทธิภาพโดยรวมของเครื่องดูดฝุ่นและเครื่องมือไฟฟ้า หมุนวงแหวนบนช่องจ่ายอากาศ (27) ไปจนได้ช่องเปิดกว้างที่สุด

การดูดเปียก

- ▶ อย่าใช้เครื่องดูดฝุ่นเพื่อ

ดูดของเหลวที่ไวไฟหรือระเบิดได้ ตัวอย่าง เช่น

เบนซิน น้ำมัน แอลกอฮอล์ ตัวทำละลาย

อย่าดูดฝุ่นที่ร้อน ลูกใหม่ หรือระเบิดได้ อย่าใช้เครื่อง

ดูดฝุ่นทำงานในบริเวณที่อาจเกิดระเบิดได้ ฝุ่น ไอน้ำ

ระเหย หรือของเหลวอาจลุกเป็นไฟหรือระเบิดได้

ก่อนการดูดเปียก

– ถ่ายถังบรรจุ (1)

– ทำความสะอาดตัวกรอง (28) แล้วใส่กลับเข้าไปในเครื่องดูด (ดู "การทำความสะอาด/การเปลี่ยนตัวกรอง (ดูภาพประกอบ H1-H2)", หน้า 236)

เครื่องดูดฝุ่นมีลูกกลอย (29) ติดตั้งอยู่ เมื่อเต็มถึงระดับสูงสุด เครื่องดูดฝุ่นจะหยุดทำงาน

หลังการดูดเปียก

- ถ่ายล้างบรรจุ (1)
- ถายนํ้าออกจากตัวกรอง (28)

หลังจากดูดฝุ่นแบบเปียกเพื่อป้องกันการเติบโตของเชื้อรา

- นำส่วนบนของเครื่องดูดฝุ่น (5) ออกและปล่อยให้แห้งสนิท
- นำแผ่นกรอง (28) ออก แล้วปล่อยให้แห้งดี (ดู "การทำความสะอาด/การเปลี่ยนตัวกรอง (ดูภาพประกอบ H1-H2)", หน้า 236)

การบำรุงรักษาและการบริการ**การบำรุงรักษาและการทำความสะอาด**

- ▶ **ถอดแบตเตอรี่ออกก่อนซ่อมบำรุงหรือทำความสะอาดเครื่องดูด ปรับตั้งค่า เปลี่ยนชิ้นส่วนอุปกรณ์ประกอบหรือจัดเก็บเครื่องดูด** มาตรการเพื่อความปลอดภัยนี้จะป้องกันไม่ให้เครื่องดูดฝุ่นติดขึ้นโดยไม่ตั้งใจ
- ▶ **รักษาเครื่องดูดฝุ่นและช่องระบายอากาศให้สะอาดเพื่อจะไดทำงานโดยขาดปลอดภัยและมีประสิทธิภาพ**

สำหรับการบำรุงรักษาโดยผู้ใช้ ต้องถอดเครื่องดูดฝุ่นออก ทำความสะอาด และบำรุงรักษาเท่าที่จะทำได้ โดยไม่ทำให้เกิดอันตรายต่อนักงานบำรุงรักษาหรือบุคคลอื่น ก่อนถอดควรทำความสะอาดเครื่องดูดฝุ่นเพื่อป้องกันอันตรายที่อาจเกิดขึ้นได้ ห้องที่ทำการถอดเครื่องดูดฝุ่นควรภายในอากาศได้ดี สวมใส่อุปกรณ์ป้องกันร่างกายระหว่างบำรุงรักษา หลังการบำรุงรักษา ควรทำความสะอาดบริเวณที่ทำการบำรุงรักษา

ส่งเครื่องดูดฝุ่นให้บริษัทผู้ผลิตหรือบุคคลที่ได้รับคำแนะนำเพียงพอ ทำการตรวจสอบทางเทคนิคเกี่ยวกับฝุ่นอย่างน้อยปีละครั้ง ต. ย. เช่น ตรวจสอบความเสียหายของตัวกรอง ความดันรอยรั่วของเครื่องดูดฝุ่น และการทำงานของอุปกรณ์ควบคุม

สำหรับเครื่องดูดฝุ่นประเภท L ที่อยู่ในสภาพแวดล้อมที่เปรอะเปื้อน ต้องทำความสะอาดภายนอกและทุกชิ้นส่วนของเครื่อง หรือเคลือบด้วยสารพ่นก เมื่อบำรุงรักษาและซ่อมแซม ส่วนประกอบทั้งหมดที่ปนเปื้อนที่ไม่สามารถทำความสะอาดจนเป็นที่พอใจ จะต้องนำไปกำจัด ต้องนำชิ้นส่วนดังกล่าวไปกำจัดโดยใส่ในถุงพลาสติกซีมผ่านไม่ได้ที่สอดคล้องกับกฎระเบียบเพื่อการกำจัดของเสียดังกล่าวที่บังคับใช้

- ทำความสะอาดตัวเครื่องดูดฝุ่นเป็นครั้งคราวด้วยผ้าชุบน้ำหมาด ๆ
- ทำความสะอาดพื้นผิวจุดชาร์จที่สกปรกด้วยผ้าแห้ง

ทำความสะอาดภาชนะ (ดูภาพประกอบ G1-G2)

ทำความสะอาดภาชนะ (1) หลังการใช้งานแต่ละครั้งเพื่อให้เครื่องดูดฝุ่นทำงานได้ดีที่สุด

- เปิดชอยด์ (2) และถอดส่วนบนของเครื่องดูดฝุ่น (5) ออก
- เขย่าภาชนะ (1) บนถังขยะที่เหมาะสม
- หากจำเป็น ให้ทำความสะอาดภาชนะด้วยผ้าชุบน้ำหมาด ๆ
- หากจำเป็น ให้ทำความสะอาดตัวกรอง (ดู "การทำความสะอาด/การเปลี่ยนตัวกรอง (ดูภาพประกอบ H1-H2)", หน้า 236) ที่อยู่ด้านหลังหรือด้านหลังข้างล่าง
- สวมส่วนบนของเครื่องดูดฝุ่น (5) ลงและปิดชอยด์เข้าอีกครั้ง (2)

การทำความสะอาด/การเปลี่ยนตัวกรอง (ดูภาพประกอบ H1-H2)

ประสิทธิภาพในดูดขึ้นอยู่กับสภาพของตัวกรอง คุณจึงควรทำความสะอาดแผ่นกรองอย่างสม่ำเสมอ

เปลี่ยนตัวกรองที่ชำรุดในทันที

- เปิดชอยด์ (2) และถอดส่วนบนของเครื่องดูดฝุ่น (5) ออก
- หมุนตัวกรอง (28) ไปในทิศทางหมุน ⚙️ จนสุด และดึงที่ถอดออกจากส่วนยึดตัวกรอง (30)
- ตัวกรองแห้ง:
 - เคาะตัวกรอง (28) ลงในภาชนะรองที่เหมาะสม ระวังอย่าให้ครีบหรือขดลวดเสียหาย
 - เพื่อให้ได้พลังดูดสูงสุดให้แปร่งแผ่นกรองด้วยแปรงขนนุ่มหรือ
 - ตัวกรองเปียก:
 - ล้างตัวกรอง (28) โดยให้นํ้าไหลผ่านแล้วปล่อยให้แห้งอย่างทั่วถึงหรือ
 - เปลี่ยนตัวกรองที่เสียหาย (28)
 - เลียบตัวกรอง (28) เหนือที่ยึดตัวกรอง (30) แล้วหมุนไปทิศทางหมุนจนสุด ⚙️
 - สวมส่วนบนของเครื่องดูดฝุ่น (5) ลงและปิดชอยด์เข้าอีกครั้ง (2) ตรวจสอบให้แน่ใจว่าสลักล็อกเข้าที่อย่างแน่นหนา

ความขัดข้อง

หากพลังดูดไม่เพียงพอ:

- ให้ตรวจสอบ: ภาชนะ (1) เต็มหรือไม่?
 - ▶ (ดู "ทำความสะอาดภาชนะ (ดูภาพประกอบ G1-G2)", หน้า 236) ที่อยู่ด้านหลังหรือด้านหลังข้างล่าง
- โสกรอง (28) มีฝุ่นอุดตันหรือไม่?
 - ▶ (ดู "การทำความสะอาด/การเปลี่ยนตัวกรอง (ดูภาพประกอบ H1-H2)", หน้า 236) ที่อยู่ด้านหลังหรือด้านหลังข้างล่าง
- ความจุของแบตเตอรี่อ่อนเกินไปหรือไม่?
 - ▶ (ดู "การชาร์จแบตเตอรี่", หน้า 234) ที่อยู่ด้านหลังหรือด้านหลังข้างล่าง

การล้างภาชนะ (1) และการทำความสะอาดตัวกรอง (28)

เป็นประจำช่วยให้งานได้สิ่งประสิทธิภาพการดูดสูงสุด หลังจากนั้น หากไม่สามารถดูดฝุ่นได้อย่างมีประสิทธิภาพ ต้องส่งเครื่องดูดฝุ่นไปยังศูนย์บริการหลังการขาย

การจัดเก็บ (ดูภาพประกอบ I)

- เลียบท่อดูดแข็ง (17) ไว้ในที่ยึด (21)
- ใส่หัวดูดชอกซอน (15) เข้าในท่อดูด (17)
- ใส่หัวฉีดพื้น (16) เข้าในตัวยึด (23)

- พันท์ถอด (12) รอบตัวยึด (23) จากด้านล่างและยึดสายรัด (31)
- ถือหรือหัวเครื่องดูดฝุ่นเท่านั้น (6) หรือหัวเครื่องดูดฝุ่น (หากมี)
- เก็บเครื่องดูดฝุ่นในห้องที่แห้งและปิดแน่นเพื่อป้องกันการนำออกมาใช้โดยไม่ได้รับอนุญาต

ตัวเลือกอุปกรณ์เสริม

ใช้เฉพาะอุปกรณ์ประกอบของแท่งของ FEIN เท่านั้น อุปกรณ์เสริมต้องระบุประเภทเครื่องมือไฟฟ้าที่ใช้

การบำรุงรักษาและการบริการลูกค้า

โปรดทราบว่า ต้องซ่อมแซม บำรุงรักษา และตรวจสอบเครื่องมือไฟฟ้าโดยช่างไฟฟ้าที่ผ่านการรับรองเท่านั้น เนื่องจากการซ่อมที่ไม่เหมาะสมอาจส่งผลให้เกิดอันตรายร้ายแรงต่อผู้ใช้

ภายใต้สภาวะการใช้งานหนักหน่วง ฝุ่นที่เป็นสื่อกระแสไฟฟ้าอาจสะสมอยู่ในเครื่องมือไฟฟ้าได้เมื่อทำการแปรรูปโลหะ เมื่อกายในของเครื่องมือไฟฟ้าบ้อยๆ ผ่านช่องระบายอากาศด้วยอากาศอัดที่แห้งและปราศจากน้ำมัน

เมื่อทำการแปรรูปวัสดุที่มีขี้ผึ้ง ฝุ่นอาจเกาะติดภายในเครื่องมือไฟฟ้าและส่วนประกอบสวิตช์และแข็งตัวตามความชื้น ซึ่งอาจนำไปสู่ความบกพร่องในกลไกการสลับ เมื่อกายในของเครื่องมือไฟฟ้าบ้อยๆ ผ่านช่องระบายอากาศและส่วนประกอบสวิตช์ด้วยอากาศอัดที่แห้งและปราศจากน้ำมัน ต้องไม่ส่งผลิตภัณฑ์ที่สัมผัสกับแร่ใยหินเพื่อการซ่อมแซม กำจัดผลิตภัณฑ์ที่เป็นอันตรายให้ทันตามข้อบังคับท้องถิ่น สำหรับการกำจัดของเสียที่มีส่วนผสมของแร่ใยหิน

หากมีเครื่องมือไฟฟ้าและอุปกรณ์เสริม FEIN ที่จำเป็นต้องซ่อมแซม กรุณาติดต่อฝ่ายบริการลูกค้า FEIN ของคุณ คุณสามารถค้นหาที่อยู่ได้ที่เว็บไซต์

www.fein.com

เปลี่ยนสติ๊กเกอร์และคำเตือนบนเครื่องมือไฟฟ้าในกรณีที่มีเสื่อมสภาพและสึกหรอ

พบรายการอะไหล่ปัจจุบันสำหรับเครื่องมือไฟฟ้านี้ได้ที่เว็บไซต์

www.fein.com

ใช้อะไหล่เท่านั้น

การรับประกันและการันตี

การรับประกันผลิตภัณฑ์มีผลบังคับใช้ตามข้อกำหนดทางกฎหมายในประเทศที่วางจำหน่ายในตลาด นอกจากนี้ FEIN ยังให้การรับประกันตามประกาศการรับประกันของผู้ผลิต FEIN

ขอบเขตของการส่งมอบเครื่องมือไฟฟ้าของคุณอาจรวมเฉพาะอุปกรณ์เสริมบางส่วนที่อธิบายไว้หรือแสดงไว้ในคู่มือการใช้งานเหล่านี้

คำประกาศความสอดคล้อง

คำประกาศ CE ใช้ได้เฉพาะกับประเทศในสหภาพยุโรปและ EFTA (European Free Trade Association) และสำหรับผลิตภัณฑ์สำหรับตลาดสหภาพยุโรปหรือ EFTA เท่านั้น

เมื่อผลิตภัณฑ์ถูกวางตลาดในตลาดสหภาพยุโรป เครื่องหมาย UKCA จะไม่มีผลใช้ได้อีกต่อไป

คำชี้แจงของ UKCA ใช้ในสหราชอาณาจักรเท่านั้น (อังกฤษ เวลส์ และสกอตแลนด์) และเฉพาะผลิตภัณฑ์ที่มีไว้สำหรับตลาดในสหราชอาณาจักรเท่านั้น เมื่อผลิตภัณฑ์วางตลาดในสหราชอาณาจักรแล้ว เครื่องหมาย CE จะไม่มีผลใช้ได้อีกต่อไป

บริษัท FEIN ประกาศภายใต้ความรับผิดชอบแต่เพียงผู้เดียวว่าผลิตภัณฑ์นี้สอดคล้องกับระเบียบที่เกี่ยวข้องที่ให้ไว้ในหน้าสุดท้ายของคู่มือการใช้งานเหล่านี้

เอกสารทางเทคนิคของบริษัท:

C. & E. Fein GmbH, 73529 Schwäbisch Gmünd, Germany

การขนส่ง

แบตเตอรี่ลิเทียมไอออนที่แนะนำให้ใช้ อยู่ภายใต้ข้อกำหนดแห่งกฎหมายสินค้าอันตราย ผู้ใช้สามารถขนส่งแบตเตอรี่แพ็คโดยทางถนนโดยไม่มีข้อบังคับอื่นหากขนส่งโดยบุคคลที่สาม (เช่น : การขนส่งทางอากาศ หรือตัวแทนขนส่งสินค้า) ต้องปฏิบัติตามข้อกำหนดพิเศษเกี่ยวกับการบรรจุภัณฑ์และการติดฉลาก สำหรับการจัดเตรียมสิ่งของที่จัดส่ง จำเป็นต้องปรึกษาผู้เชี่ยวชาญด้านวัตถุอันตราย แบตเตอรี่แพ็คเมื่อตัวหุ้มไม่ชำรุดเสียหายเท่านั้น ไข่แถบกาวพันปิดหน้าสัมผัสที่เปิดอยู่ และนำแบตเตอรี่แพ็คใส่กล่องบรรจุโดยไม่ให้เคลื่อนไปมาในกล่องได้ นอกจากนี้ กรุณาปฏิบัติตามกฎระเบียบของประเทศซึ่งอาจมีรายละเอียดเพิ่มเติม

การกำจัดขยะ

เครื่องดูดฝุ่น แบตเตอรี่ อุปกรณ์ประกอบ และหีบห่อ ต้องนำไปแยกประเภทวัสดุเพื่อนำกลับมาใช้ใหม่โดยไม่ทำลายสภาพแวดล้อม



อย่าทิ้งเครื่องดูดฝุ่นและแบตเตอรี่แพ็ค/แบตเตอรี่ลงในขยะบ้าน!

แบตเตอรี่แพ็ค/แบตเตอรี่:

ลิเทียม ไอออน:

กรุณาปฏิบัติตามคำแนะนำในบทความย้าย (ดู "การขนย้าย", หน้า 237) ที่อยู่ด้านหน้าหรือด้านข้างสินค้า

オリジナル取扱説明書

集じん機に関する安全上の注意事項



安全上の注意事項と指示にすべて目を通してください。安全上の注意事項と指示を守らないと、感電、火災またはおよび重傷を招くことがありますのでご注意ください。

すべての安全上の注意事項と指示をしっかりと守ってください。

- ▶ **本機は、お子様や精神・知覚・知的障害のある方、ならびに経験や知識が十分でない方のご使用を想定していません。** これを守らないと、誤操作や負傷につながるおそれがあります。
- ▶ **お子様に注意してください。** お子様の本機で遊ばないように注意してください。
- ▶ **ブナ材、オーク材の粉じんや石綿を吸引しないでください。** 石粉は、ASBS18-10ASの使用についてFEINの承認を受けている集じん機でのみ吸引することができます。これらの物質は発がん性があると考えられています。
- ▲ **警告** 吸引する物質や安全な清掃方法を含め、取扱い方法についてしっかり理解した上で本機を使用してください。指示をしっかりと守ると、誤操作や負傷の危険が低減します。
- ▲ **警告** 本機は、濡れていない物質の吸引、また適切な措置を講じた上で液体の吸引にも適しています。ただ、液体が内部に浸入してしまうと、感電する危険が高まります。
- ▶ **本機で引火 / 爆発するおそれのある液体（ガソリン、油、アルコール、溶剤など）、さらに高温のもの、燃えているものや爆発のおそれのあるものを決して吸じんしないでください。** また、爆発の危険がある場所で本機を使用しないでください。粉塵、ガスや液体が爆発や火災につながる危険があります。
- ▲ **警告** 本機から泡や水が溢れ出た時は直ちにメインスイッチを切り、タンクを空にしてください。そのまま使用すると、故障の原因になります。
- ▶ **注意！** 本機は必ず屋内で保管してください。
- ▶ **注意！** フロートを定期的に清掃し、損傷していないか確認してください。機能が影響を受けているおそれがあります。
- ▶ **作業する場所の換気に注意してください。**

- ▶ **本機の修理は、必ずお買い求めの販売店、または電動工具サービスセンターにお申し付けください。** 専門知識を備えた担当スタッフが純正交換部品を使用して作業を行います。これにより本機の安全性が確実に保たれます。

- ▲ **警告** 本機には人体に害を及ぼしかねない粉じんが入っています。ダストボックスの取り外しを含め、空にする作業やメンテナンス作業については必ずお買い求めの販売店、または電動工具サービスセンターにお申し付けください。こうした作業を行う場合には保護装置が必要になるためです。フィルターシステムが完全でない状態や雑に扱った状態で本機を使用しないでください。そうしないと健康を損ねるおそれがあります。
- ▶ **使用前に、吸引ホースが問題のない状態であることを必ず点検してください。** また、ホースを本機に確実に取り付け、吸じんしたものが意図せず外に溢れてしまわないようにしてください。それらが溢れると、作業者が吸い込んでしまうおそれがあります。
- ▶ **本機に水を勢いよく当てて清掃しないでください。** 水分が内部に浸入してしまうと、感電する危険が高まります。
- ▶ **バッテリーを分解しないでください。** ショートにつながるおそれがあります。
- ▶ **バッテリーが損傷していたり、バッテリーを不適切に使用すると、煙が発生する可能性があります。** さらにバッテリーが発火したり、爆発したりするおそれがあります。その場合には新鮮な空気を取り入れ、不快感がある場合には医師の診断を受けてください。煙が気道を刺激する可能性があります。
- ▶ **誤った方法でバッテリーを使用したり、不具合のあるバッテリーを使用したりすると、バッテリーから可燃性の液体が漏れ出るおそれがあります。** その液体に決して触れないでください。誤って触れてしまった場合には、すぐにきれいな水で洗い流してください。液体が目に入った場合は、すぐに医師の診断を受けてください。バッテリー液が漏れ出した場合、皮膚に接触すると刺激を受けたり、やけどにつながるおそれがあります。
- ▶ **釘やドライバーなどの先の尖った物体により、または外的な力を加えるとバッテリーが損傷することがあります。** これによって内部ショートが生じたり、バッテリーが燃焼・発煙・爆発・過熱するおそれがあります。
- ▶ **コンタクトをブリッジするおそれのあるクリップ、硬貨、鍵、釘、ネジやその他の小さな金属製のものに、使用していないバッテリーを近づけないでください。** バッテリーのコンタクト間のショートは、火災につながるおそれがあります。
- ▶ **AMPShareバッテリーはボッシュまたはAMPShareパートナーの製品でのみ使用してください。** 組み合わせるご使用になる場合に限り、バッテリーは危険な過負荷から保護されません。

- ▶ **メーカーが推奨している充電器でのみバッテリーを充電してください。**特定のバッテリーの充電を目的に製造された充電器で他のバッテリーを充電すると、火災の原因となることがあります。



長時間当たる直射日光、火、汚れ、水や湿度から保護し、バッテリーを熱から守ってください。爆発やショートにつながるおそれがあります。



- ▶ **ネジやリベットを使用して本機にプレートや標識を固定しないでください。**絶縁が破壊されると、感電に対して保護されなくなります。代わりに粘着シールを使用してください。

記号

以下の記号の中には、クリーナーの使用にあたって重要な役割を果たすものがあります。記号とその意味をしっかりと覚えてください。これにより、クリーナーをより簡単かつ安全に扱えるようになります。

記号とその意味



警告！安全上の注意事項と指示にすべて目を通してください。安全上の注意事項と指示を守らないと、感電、火災またはおよび重傷を招くことがありますのでご注意ください。



警告！本機には人体に害を及ぼしかねない粉じんが入っています。ダストボックスの取り外しを含め、空にする作業やメンテナンス作業については必ずお買い求めの販売店、または電動工具サービスセンターにお申しつけください。こうした作業を行う場合には保護装置が必要になるためです。フィルターシステムが完全でない状態や雑に扱った状態で本機を使用しないでください。そうしないと健康を損ねるおそれがあります。



曝露限界値が $1\text{mg}/\text{m}^3$ を超え、健康を害するおそれのある乾燥した粉じんの吸引についてIEC/EN 60335-2-69に準拠した粉じんクラスLのクリーナー

製品と仕様について

取扱説明書の冒頭に記載されている図を参照してください。

用途

本機は、不燃性の乾燥した粉じん、不燃性の液体、空気や水が混ざったゴミを捕集、吸引、搬送、分離するためのものです。本機はダストテスト済みで、粉じんクラスLに対応しています。工

業、産業、工房など、高度な要件が課される産業用途に適しています。

本機はIEC/EN 60335-2-69に準拠したLクラスの粉じんに対応しており、曝露限界値が $1\text{mg}/\text{m}^3$ を超え、健康を害するおそれのある乾燥した粉じんの吸引にのみご使用いただけます。

クリーナーの全ての機能を熟知し、これらを適切に使用できる方、または相応の指示を得た方のみが本製品を使用してください。

バッグレスフィルターシステムの採用により、吸引袋を使用せずに済むようになりました。吸引したゴミは容器の内壁に溜まります。

各部の名称

記載のコンポーネントの番号は、構成図のページにある本機の図に対応しています。

- (1) タンク
- (2) クリーナーヘッドロックフック
- (3) オン / オフスイッチ
- (4) 充電容量表示
- (5) クリーナーヘッド
- (6) キャリーハンドル
- (7) 吸引ホース / 床用ノズルロックフック
- (8) ホース接続口
- (9) 吸引パイプ / すき間ノズルロックフック
- (10) バッテリーカバーロック解除ボタン
- (11) バッテリーカバー
- (12) 吸引ホース
- (13) 吸引アダプター
- (14) 湾曲ノズル
- (15) すき間ノズル
- (16) 床用ノズル
- (17) 吸引パイプ
- (18) バッテリートレイ
- (19) バッテリー^{a)}
- (20) バッテリー取り外しボタン^{a)}
- (21) 吸引パイプ / すき間ノズル用ホルダー
- (22) ホルダー用固定ネジ(23)
- (23) 吸引ホース / 床用ノズル用ホルダー
- (24) 押しボタン
- (25) キャスター
- (26) キャスター固定部
- (27) 通風口
- (28) フィルター
- (29) フロート
- (30) フィルターホルダー
- (31) 吸引ホースのストラップ

a) 記載されている付属品は標準のセット内容には含まれていません。付属品の内容についてはポッシュ電動工具カタログをご確認ください。

仕様

コードレス乾湿両用クリーナー		ASBS18-10AS
部品番号		9 260 ...
電圧	V	18
定格入力	W	260
保護クラス		IPX4
吸じん容量 (総容量)	L	10
正味容量 (液体)	L	6
真空度 ^{A)}		
- クリーナー ^{B)}	hPa	90
- タービン	hPa	115
風量 ^{A)}		
- クリーナー ^{B)}	l/s	24
	m³/h	86
- タービン	l/s	34
	m³/h	122
粉じんクラス		L
質量 (EPTA-Procedure 01:2014に準拠)	kg	5.1~6.1 ^{C)}
充電時の推奨周囲温度	°C	0~+35
許容周囲温度 (作動 ^{D)} 時および保管時)	°C	-20~+50
使用可能バッテリー (2~8Ah)		GBA 18V... ProCORE18V...
使用可能充電器		GAL 18...
1回のフル充電での連続使用時間	分/Ah	4

A) バッテリーGBA 18V 8.0Ahを装着した状態で20~25 °Cで測定

B) 吸引ホース(12)と湾曲ノズル(14)を使用して測定

C) 使用するバッテリーに応じて異なる

D) 0 °C以下の温度時には出力が制限されます

使い方

- ▶ 本機の修理・清掃・保管、設定のプリセット、付属品の交換を行う前に、バッテリーを取り外してください。こうした措置により、本機の意図しない始動を防ぐことができます。

バッテリーの充電

- ▶ テクニカルデータに記載されている充電器のみをご使用ください。これらの充電器は、本機に使用されているリチウムイオンバッテリーに対応しています。

注意事項: 国際輸送の規格に従い、リチウムイオンバッテリーは仮充電した状態で納入されます。バッテリーの出力をフルで引き出せるよう、初回のご使用前にバッテリーを満充電してください。

- ▶ 本機が自動的にオフになった後に、さらにメインスイッチを押さないでください。バッテリーが損傷するおそれがあります。

正しく充電しても使用能力が著しく低下するようになった場合は、バッテリーの寿命が尽きたと考えられます。新しいバッテリーと交換してください。

その際、廃棄に関する注意事項を必ず守ってください。

充電容量表示

バッテリーの使用時には本機の充電容量表示(4)で充電容量を確認でき、バッテリーを取り出した場合はバッテリー本体で確認することができます。

本機の充電容量表示

本機の電源を入れると、充電容量表示(4)の5つの緑色のLEDがそれぞれ順番に点灯します。その後、LEDはバッテリー(19)の充電レベルを表します。

バッテリーの充電容量表示

本機からバッテリーを取り出した場合、バッテリーの充電容量表示の緑のLEDで充電容量を表示させることができます。

充電容量を表示させるには、充電容量表示ボタン \odot または \square を押します。

充電容量表示ボタンを押してもLEDが点灯しない場合には、バッテリーに不具合がありますので、バッテリーを交換してください。

バッテリータイプ GBA 18V...

LED	バッテリー容量
連続、3個、緑色	60~100 %
連続、2個、緑色	30~60 %
連続、1個、緑色	5~30 %
点滅、1個、緑色	0~5 %

バッテリータイプ ProCORE18V...

LED	バッテリー容量
連続、5個、緑色	80~100 %
連続、4個、緑色	60~80 %
連続、3個、緑色	40~60 %
連続、2個、緑色	20~40 %
連続、1個、緑色	5~20 %
点滅、1個、緑色	0~5 %

バッテリーの脱着 (図A2-A1を参照)

- ▶ **バッテリーの挿入時には、力を入れすぎないでください。**バッテリーは、正しい位置でしか製品内に差し込めないような構造になっています。
- ▶ **正常かつ確実に機能するよう、バッテリーケースとバッテリートレイを常に乾燥した状態で清潔に保ってください。**
- バッテリーカバーロック解除ボタン(10)を押して、バッテリーカバー(11)を開きます。
- バッテリー(19)をバッテリートレイ(18)にカチッと音を立ててかみ合うまで押し込みます。
- バッテリー(19)を取り出す場合は、バッテリー取り出しボタン(20)を押して、バッテリートレイ(18)から取り出します。
- バッテリーカバー(11)を閉じます。

吸じん用アクセサリ用ホルダーを取り付ける (図Bを参照)

- 吸引パイプ / すき間ノズル用ホルダー(21)を付属のフック(9)にしっかりかみ合うまで上から押し込みます。
- 吸引ホース / 床用ノズル用ホルダー(23)を付属のフック(7)に差し込み、固定ネジ(22)でしっかり固定します。

吸引ホースを取り付ける (図Cを参照)

- 吸引ホースの2つの押しボタン(24)がカチッと音を立ててかみ合うまで、吸引ホース(12)をホース接続口(8)に押し込みます。

注意事項: 吸じんする際には、吸引ホースおよび吸じん用アクセサリ内の粉じんの摩擦により帯電が発生し、静電気放電として感じられることが

あります(環境の影響と体感により左右されません)。

吸じん用アクセサリを取り付ける

吸引ホース(12)はクリップシステムに対応しており、これを使って吸じん用アクセサリ(吸引アダプター(13)、湾曲ノズル(14))と接続することができます。

吸引アダプターまたは湾曲ノズルを取り付ける (図Dを参照)

- 吸引ホースの2つの押しボタン(24)がカチッと音を立ててかみ合うまで、吸引アダプター(13)または湾曲ノズル(14)を吸引ホース(12)に差し込みます。
- 取り外す場合は、押しボタン(24)を内側へ押しつけて引き抜きます。

ノズルとパイプを取り付ける

- 必要に応じて吸引パイプ(17)を連結してから、湾曲ノズル(14)を差し込みます。
- 床用ノズル(16)またはすき間ノズル(15)を吸引パイプ(17)または湾曲ノズル(14)に差し込みます。

キャスターを取り付ける (図Eを参照)

キャスター(25)の固定ピン(4個)をキャスター固定部(26)にカチッと音を立ててかみ合うまで押し込みます。

EN 12529に準拠した他のキャスター(固定ピンの直径: 11mm)も使用することができます。

- ▶ **本機を使用する前に、キャスターのブレーキ機能を確認してください。**

操作

- ▶ **本機の修理・清掃・保管、設定のプリセット、付属品の交換を行う前に、バッテリーを取り外してください。**こうした措置により、本機の意図しない始動を防ぐことができます。
- ▶ **誤ってつまずいたりしないよう、作業スペースを整頓し、きれいに保ってください。**

初めて使用する場合

- ▶ **本機は、フィルターを装着しない状態で決して使用しないでください。**
- ▶ **その際、損傷のないフィルター(亀裂や穴が開いていないもの)のみを使用してください。**フィルターが損傷している場合にはすぐに交換してください。
- ▶ **吸引を始める前に、フィルターユニットがしっかり固定されていることを確認してください。**
- ▶ **本機を使用する前に、バッテリーカバーがしっかり閉じていることを確認してください。**
- ▶ **本機をご使用になる国・地域において、健康を害するおそれのある粉じんについて適用される法規制をご確認ください。**

本機を爆発の危険がある場所で使用することはできません。

最適な吸じん性能を発揮できるよう、吸引ホース(12)は必ず吸引ホース用ホルダー(23)から完全に引き出してください。

オン / オフ

本機をオンするには、メインスイッチ(3)を押します。

本機をオフにするには、メインスイッチ(3)を再度押します。

安全上の理由から、メインスイッチ(3)を5秒以上押し続けた場合には本機の電源が入らないようになっています。

乾燥したゴミの吸じん

作動中の電動工具からの吸じん (図Fを参照)

▶ 室内に排気を戻す場合は、その部屋の空気交換率(L)が十分である必要があります。対応する国内規定を遵守してください。

– 吸引アダプター(13)または湾曲ノズル(14)を取り付けます(参照 „吸引アダプターまたは湾曲ノズルを取り付ける (図Dを参照) “、ページ 241)。

– 吸引アダプター(13)または湾曲ノズル(14)を電動工具の吸じんホース差込口に差し込みます。

吸引アダプター(13)使用時のみ:

注意事項: 吸引ホースへの空気供給量が少ない電動工具を接続して作業する場合 (例: ジグソー、グラインダーなど)、吸引アダプター(13)の通風口(27)を開く必要があります。これにより、本機と電動工具の全体的な性能が向上します。通風口を開く場合は、通風口(27)のリングを回し、開度を最大にします。

水が混ざったゴミの吸じん

▶ 本機で引火 / 爆発するおそれのある液体 (ガソリン、油、アルコール、溶剤など)、さらに高温のもの、燃えているものや爆発のおそれのあるものを決して吸じんしないでください。また、爆発の危険がある場所で本機を使用しないでください。粉塵、ガスや液体が爆発や火災につながる危険があります。

水が混ざったゴミを吸引する前

– タンク(1)を空にします。

– フィルター(28)を清掃してから、本機の元の場所に取り付けます(参照 „フィルターの清掃 / 交換 (図H1 -H2を参照) “、ページ 242)。

本機にはフロート機構(29)がついており、最大吸引容量に達すると、吸じんが停止します。

水が混ざったゴミを吸引した後

– タンク(1)を空にします。

– フィルター(28)に付着した水をきります。

水が混ざったゴミの吸じん後にカビが発生しないようにする

– クリーナーヘッド(5)を取り外し、よく乾かします。

– フィルター(28)を取り出し、これも同様によく乾かします(参照 „フィルターの清掃 / 交換 (図H1 -H2を参照) “、ページ 242)。

お手入れと保管

保守と清掃

▶ 本機の修理・清掃・保管、設定のプリセット、付属品の交換を行う前に、バッテリーを取り外してください。こうした措置により、本機の意図しない始動を防ぐことができます。

▶ 安全・正常に機能するよう、本機と通風穴を清潔に保ってください。

クリーナーのお手入れを行う方々の方が危険にさらされることのないよう可能な限り配慮しながら、クリーナーのコンポーネントの取外し、清掃およびお手入れを行ってください。また、危険を未然に防ぐために、コンポーネントを取り外す前にクリーナーを清掃してください。クリーナーのコンポーネントを取り外す場所はしっかりと換気を行ってください。お手入れを行う際には適切な個人用保護具を着用してください。また、お手入れが終わったら、作業した場所を清掃してください。

年1回以上、製造元の作業員または訓練を受けた技術者が、フィルターの損傷、クリーナーの気密性や制御装置の機能などについて技術的なダストチェックを行う必要があります。

汚れのひどい場所でLクラスのクリーナーを使用した場合は、外側とすべての機械部品を清掃するか、またはシーラントで処理してください。保守・修理作業を行った際に、清掃してもなかなか落ちないほど汚れてしまった部品はすべて廃棄してください。これらの部品は、そうした廃棄物の処理に適用される規制に従い、不浸透性の袋に入れて廃棄してください。

– 水を含ませた布で本機の周りを時折清掃してください。

– 充電接点が汚れている場合には、乾いた布で拭き取ってください。

タンクを清掃する (図G1-G2を参照)

本機の性能を最適に保つために、使用後は毎回タンク(1)を清掃してください。

– ロックフック(2)を開き、クリーナーヘッド(5)を取り外します。

– 適切なごみ箱の上でタンク(1)を振ります。

– 必要に応じて、水を含ませた布でタンクを拭いてください。

必要に応じて、フィルターを清掃してください (参照 „フィルターの清掃 / 交換 (図H1 -H2を参照) “、ページ 242)。

– クリーナーヘッド(5)を再度セットし、ロックフック(2)を閉じます。

フィルターの清掃 / 交換 (図H1 -H2を参照)

吸引力はフィルターの状態によって変化します。そのため、フィルターを定期的に清掃してください。

フィルターが損傷している場合はすぐに交換してください。

- ロックフック(2)を開き、クリーナーヘッド(5)を取り外します。
- フィルター(28)を⑥の方向にいっぱいまで回し、フィルターホルダー(30)から取り外します。
- フィルターが乾いている場合:
適切なごみ箱の上でフィルター(28)を軽く叩いてください。その際、フィルターのブリーツを傷つけないように注意してください。吸引力を最大限に発揮させるために、フィルターのブリーツを柔らかいブラシで清掃します。
- または
フィルターが濡れている場合:
フィルター(28)を水洗いしてから、よく乾かします。
- または
フィルター(28)が損傷している場合には交換してください。
- フィルター(28)をフィルターホルダー(30)に差し込み、⑥の方向にいっぱいまで回します。
- クリーナーヘッド(5)を再度セットし、ロックフック(2)を閉じます。
その際、ロックフックがしっかりかみ合うまで閉じてください。

トラブルシューティング

吸引力が弱いと感じた場合は、以下を確認してください。

- タンク(1)がいっぱいになっていないか
▷(参照 „タンクを清掃する (図G1-G2を参照) “; ページ 242)。
- フィルター(28)が目詰まりしていないか
▷(参照 „フィルターの清掃 / 交換 (図H1 -H2を参照) “; ページ 242)。
- バッテリー容量が少くないか
▷(参照 „バッテリーを充電してください“; ページ 240)。

吸引力をしっかりと発揮できるよう、タンク(1)を定期的に空にし、フィルター(28)も定期的に清掃してください。

それでも十分な吸じん力を保てない場合は、ボッシュ電動工具サービスセンターにご相談ください。

保管 (図Iを参照)

- 吸引パイプ(17)をホルダー(21)に差し込みます。
- すき間ノズル(15)を吸引パイプ(17)に差し込みます。
- 床用ノズル(16)をホルダー(23)に差し込みます。
- 吸引ホース(12)を下からホルダー(23)に巻きつけ、ストラップ(31)で固定します。

- 本機を運搬する場合は、キャリアハンドル(6)またはキャリングストラップ (付いている場合)を必ず使用してください。
- クリーナーを乾燥したスペースに置き、第三者が許可なく使用しないよう対策を講じてください。

アクセサリーの選択

純正のFEINアクセサリーのみをご使用ください。アクセサリーは、電動工具の種類に対応している必要があります。

修理とカスタマーサービス

適切に修理しないと使用者にとって重大な結果に結びつく可能性があるため、電動工具の修理 / 点検を依頼されるときは、お買い求めの販売店またはボッシュ電動工具サービスセンターにご相談ください。

極端な使用条件下では、金属の加工を行う場合に、導電性のある粉じんが電動工具の内側に溜まる可能性があります。そのため、水分やオイルが含まれていない圧縮エアで通風口から電動工具の内部を何度か吹き飛ばしてください。

石膏が含まれる材料を加工する場合、粉じんが電動工具の内部やスイッチングエレメントに付着し、湿気を吸って硬化してしまう可能性があります。これにより、スイッチ機構がうまく機能しなくなることがあります。そのため、水分やオイルが含まれていない圧縮エアを通風口から電動工具の内部やスイッチングエレメントにこまめに吹き付けて粉じんを吹き飛ばしてください。

石綿に接触した製品は、修理のために決して送付しないでください。石綿が含まれる廃棄物の処理に関する地域の規制に従って、石綿に接触した製品を廃棄してください。

FEIN 電動工具 / アクセサリーの修理を依頼される場合は、FEIN カスタマーサービスにご相談ください。アドレスは以下となります:

www.fein.com

電動工具に貼付されているラベルや警告表示が経年劣化などで擦り切れて見えなくなってしまった場合には、新しいものに交換してください。

電動工具の最新のスペアパーツ一覧については以下をご覧ください。

www.fein.com.

純正のスペアパーツのみを使用してください。

保証 / ワランティ

製品保証は、製品が販売された国の法規制に従って適用されます。さらに、FEINはFEIN メーカー保証宣言に従って保証に対応しています。

本機の標準付属品として、本取扱説明書に記載 / 図示されているアクセサリーの一部のみが提供される場合があります。

適合宣言

CE宣言は、EU (欧州連合) およびEFTA (欧州自由貿易連合) 加盟国、そしてEUまたはEFTA市場向けの製品にのみ適用されます。

製品がEU市場に投入された場合、UKCAマークは無効になります。

UKCA適合宣言は、英国市場（イングランド、ウェールズ、スコットランド）、および英国市場向けの製品にのみ適用されます。

製品が英国市場に投入された場合、CEマークは無効になります。

FEIN社は単独の責任において、本製品が、本取扱説明書の最終ページに記載された諸指令の関連条項 / 規格に準拠していることを宣言します。

技術資料保管地:

C. & E. Fein GmbH, 73529 Schwäbisch Gmünd, Germany

運搬

推奨のリチウムイオン電池は危険物規制規則の条項に準拠しています。ユーザーが電池を路上輸送することについて制約が課されることはありません。

一方、第三者（航空輸送会社や運送会社など）が発送を行う場合には、包装とラベルに関する特別な条項に特に注意する必要があります。発送する品物の準備については危険物の取扱を熟知した専門の担当者の指導を必ず求めてください。

外装が損傷していない場合にのみ、電池を発送してください。開接点は必ず覆い、電池をしっかり梱包し、包装の中で動かないようにしてください。また、その他の地域の規定にも注意してください。

廃棄

不要になった本機、バッテリー、付属品と梱包材は、環境に適合した方法でリサイクルしてください。



本機と電池/バッテリーを一般の家庭用ごみとして廃棄しないでください!

バッテリー/電池:

リチウムイオンバッテリー:

運搬の項に記載されている指示に注意してください (参照 „運搬“, ページ 244)

دليل التشغيل الأصلي

وقم بتفريغ الوعاء. وإلا فقد تتعرض الشافطة للضرر.

◀ انتبه! لا يجوز تخزين الشافطة في الأماكن المغلقة فقط.

◀ انتبه! قم بتنظيف العوامة بشكل منتظم، وتأكد من عدم وجود أضرار بها. وإلا فقد يتأثر الأداء الوظيفي سلبياً.

◀ قم بتوفير تهوية مناسبة في مكان العمل.

◀ احرص على إصلاح الشافطة لدى فنيين متخصصين مؤهلين فقط، واستخدم قطع الغيار الأصلية، حيث يضمن هذا الحفاظ على سلامة الشافطة.

⚠ تحذير تحتوي الشافطة على غبار يمثل خطورة على الصحة.

احرص على أن تتم عمليات التفريغ والصيانة، بما في ذلك خلع وعاء تجميع الغبار، من قبل عمال متخصصين فقط. يجب استخدام تجهيزات الوقاية المناسبة. لا تقم بتشغيل الشافطة دون نظام الفلاتر الكامل الذي تم تركيبه بعناية. وإلا فسيكون هناك خطر على صحتك.

◀ تأكد قبل التشغيل أن خرطوم الشفط في حالة سليمة. عند القيام بذلك، اترك خرطوم الشفط مركب على الشافطة، حتى لا يخرج الغبار دون قصد. وإلا فقد يتسبب ذلك في استنشاقك للغبار.

◀ لا تقم بتنظيف الشافطة باستخدام تيار ماء موجه بشكل مباشر. يزداد خطر التعرض للصدمة الكهربائية في حالة تسرب الماء إلى الجزء العلوي من الشافطة.

◀ لا تفتح المرمك. يتشكل خطر تقصير الدائرة الكهربائية.

◀ قد تنطلق أبخرة عند تلف المرمك واستخدامه بطريقة غير ملائمة. يمكن أن يحترق المرمك أو يتعرض للانفجار. أمن توفر الهواء النقي وراجع الطبيب إن شعرت بشكوى. قد تهيج هذه الأبخرة المجاري التنفسية.

◀ في حالة سوء الاستعمال أو تلف المرمك فقد يتسرب السائل القابل للاشتعال من المرمك.

تجنب ملامسته. اشطفه بالماء في حال ملامسته بشكل غير مقصود. في حالة وصول السائل إلى العينين، فراجع الطبيب إضافة إلى ذلك. قد يؤدي سائل المرمك المتسرب إلى تهيج البشرة أو إلى الاحتراق.

◀ يمكن أن يتعرض المرمك لأضرار من خلال الأشياء المعدنية مثل المسامير والمفكات أو من خلال تأثير القوى الفارجية. وقد يؤدي هذا إلى تقصير الدائرة الكهربائية الداخلية واحترق المرمك وأخروج الأبخرة منه أو انفجاره وتعرضه لسخونة مفرطة.

◀ حافظ على إبعاد المرمك الذي لا يتم استعماله عن مشابك الورق وقطع النقود المعدنية والمفاتيح والمسامير واللواحب وغيرها من الأغراض المعدنية الصغيرة التي قد تقوم بتوصيل الملامسين ببعضهما البعض. قد يؤدي تقصير الدائرة الكهربائية بين ملامسي المرمك إلى الاحتراق أو إلى اندلاع النار.

◀ اقتصر على استخدام مرمك AMPShare في منتجات الجهة الصانعة أو شركاء AMPShare.

إرشادات الأمان الخاصة بالشافطة



اقرأ جميع إرشادات الأمان والتعليمات. إن ارتكاب الأخطاء عند تطبيق إرشادات الأمان والتعليمات قد يؤدي إلى حدوث صدمات كهربائية، و إلى نشوب الحرائق و/أو الإصابة بجروح خطيرة.

احتفظ بجميع الملاحظات التحذيرية والتعليمات للمستقبل.

◀ هذه الشافطة غير مناسبة للاستعمال من قِبَل الأطفال والأشخاص الذين يعانون من نقص في القدرات البدنية أو الحسية أو العقلية أو الذين ليست لديهم الدراية والمعرفة. وإلا فقد ينشأ خطر من الاستخدام الخاطئ أو وقوع إصابات.

◀ قم بمراقبة الأطفال. لضمان عدم عبث الأطفال بالشافطة.

◀ لا تقم بشفط غبار خشب الزان أو خشب البلوط أو الأسبستوس. لا يجوز شفط غبار الحجارة إلا بالارتباط مع أنظمة الشفط المصرح بوضوح باستخدامها مع ASBS18-10AS من FEIN. حيث تعتبر هذه المواد من مسببات السرطان.

⚠ تحذير لا تستخدم الشافطة إلا عند توافر معلومات كافية عن طريقة استخدامها والمواد التي يمكن شفطها وعن التخلص من هذه المواد بشكل آمن. اتباع الإرشادات بعناية يحد من وقوع أخطاء تشغيل أو إصابات.

⚠ تحذير الشافطة مناسبة لشفط المواد الجافة، ويمكن عبر اتخاذ الإجراءات المناسبة، استخدامها أيضاً في شفط السوائل. يزداد خطر التعرض لصدمة كهربائية في حالة تسرب السوائل.

◀ لا تستخدم الشافطة في شفط السوائل القابلة للاشتعال أو الانفجار، مثل البنزين، الزيت، الكحول، المواد المذيبة. لا تقم بشفط غبار ساخن أو مشتعل أو انفجاري. لا تقم بتشغيل الشافطة في الأماكن المعرضة لخطر الانفجار. من الممكن اشتعال أو انفجار الغبار، والأبخرة والسوائل.

⚠ تحذير أوقف الشافطة على الفور في حالة خروج رغوة أو ماء،

في حالة الاستخدام المهني، مثلاً في الأعمال الحرفية والصناعية والورش الفنية.

لا يجوز استخدام الشافطات من فئة الغبار L طبقاً للمواصفة IEC/EN 60335-2-69 إلا في شفط وامتناص للغبار المضر بالصحة ذات قيمة تعرض

حدية < 1 مجم/متر³. استخدم الشافطة فقط إن كنت على دراية بجميع وظائفها بشكل كامل وقادر على تنفيذ هذه الوظائف دون تقييد أو إن كنت قد استلمت التعليمات الموافقة.

يوفر عليك نظام الترشيح دون أكياس استخدام أكياس الغبار. يتم تجميع الانساخت على الجدار الخارجي للوعاء.

الأجزاء المصورة

تستند أرقام الأجزاء المصورة إلى صور الشافطة على صفحات الرسوم التخطيطية.

- (1) الوعاء
- (2) قفل الجزء العلوي من الشافطة
- (3) زر التشغيل والإطفاء
- (4) مبيان حالة شمن المرمك
- (5) الجزء العلوي من الشافطة
- (6) مقبض حمل
- (7) حاضن خرطوم الشفط/حامل فوهة الأرضيات
- (8) حاضن الخرطوم
- (9) حاضن أنبوب الشفط/حامل فوهة الشقوق
- (10) زر تمرير غطاء حيز المرمك
- (11) غطاء حجيرة المرمك
- (12) خرطوم الشفط
- (13) مهايئ شفط
- (14) القطعة المنحنية
- (15) فوهة الشقوق
- (16) فوهة الأرضيات
- (17) ماسورة الشفط
- (18) حجيرة المرمك
- (19) المرمك^(a)
- (20) زر فك إقفال المرمك^(a)
- (21) حامل أنبوب الشفط وفوهة الشقوق
- (22) لولب تثبيت الحامل (23)
- (23) حامل خرطوم الشفط وفوهة الأرضيات
- (24) زر انضغاطي
- (25) عجلة تمريك
- (26) حاضن عجلة التمريك
- (27) فوهة الهواء الزائف
- (28) فلتر
- (29) عوامة
- (30) حامل الفلتر
- (31) عروة تعليق خرطوم الشفط

(a) لا يتضمن إطار التوريد الاعتيادي التوابع المصورة أو المشروحة. تجد التوابع الكاملة في برنامجنا للتوابع.

يتم حماية المرمك من فرط التحميل الخطير بهذه الطريقة فقط دون غيرها.

⬅ **اشحن المراكم فقط عبر أجهزة الشمن التي يُنصح باستخدامها من طرف المنتج.** ينشأ خطر اندلاع حريق عند استخدام الشواحن المخصصة لنوع معين من المراكم مع نوع آخر من المراكم.

احرص على حماية المرمك من الحرارة، بما ذلك التعرض لأشعة الشمس باستمرار ومن النار والانساخ والماء والرطوبة. حيث ينشأ خطر الانفجار وخطر حدوث دائرة قصر.

⬅ **لا تثبت أي لافتات أو علامات على الشافطة باستخدام براغي أو برشام.** فحدوث أضرار بالعزل قد يؤدي إلى حدوث صدمة كهربائية. استخدم لافتات لاصقة بدلاً من ذلك.



الرموز

قد تكون الرموز التالية ذات أهمية من أجل استعمال الشافطة. يرجى حفظ الرموز ومعناها. يساعدك تفسير الرموز بشكل صحيح على استعمال الشافطة بطريقة أفضل وأكثر أماناً.

الرموز ومعناها

تحذيراً! اقرأ جميع إرشادات الأمان والتعليمات. ارتكاب الأخطاء عند تطبيق إرشادات الأمان والتعليمات، قد يؤدي إلى حدوث صدمات كهربائية أو إلى نشوب الحرائق و/أو الإصابة بجروح خطيرة.



تحذيراً! تحتوي الشافطة على غبار يمثل خطورة على الصحة. احرص على أن تتم عمليات التفريغ والصيانة، بما في ذلك خلغ وعاء جميع الغبار، من قبل عمال متخصصين فقط. يجب استخدام تجهيزات الوقاية المناسبة. لا تقم بتشغيل الشافطة دون نظام الفلاتر الكامل الذي تم تركيبه بعناية. وإلا فسيكون هناك خطر على صحتك.

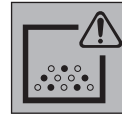

الشافطة من فئة الغبار L طبقاً للمواصفة IEC/EN 60335-2-69 مخصصة للشفط الجاف للغبار المضر بالصحة ذي قيمة تعرض حدية < 1 مجم/متر³



وصف المنتج والأداء

يرجى الرجوع إلى الصور الموجودة في الجزء الأول من دليل التشغيل.

الاستعمال المخصص

الشافطة مخصصة لتجميع أنواع الغبار الجافة غير القابلة للاشتعال والسوائل غير القابلة للاشتعال وخليط الماء والهواء وشفطها ونقلها وفصلها. تم اختيار الشافطة فنياً بصدد الأعييرة وهي توافق فئة الغبار L. وهي مناسبة لتلبية المتطلبات العالية

البيانات الفنية

ASBS18-10AS		الشافطة المواد الجافة/المبللة العاملة بمركم
9 260 ...		رقم الصنف
18	فلط	الجهد
260	واط	قدرة الدخل الاسمية
IPX4		فئة الحماية
10	لتر	سعة الوعاء (الإجمالية)
6	لتر	السعة الصافية (السائل)
		أقصى ضغط تفرغ ^(A)
90	هيكوباسكال	- الشافطة ^(B)
115	هيكوباسكال	- التوربين
		أقصى كمية تدفق ^(A)
		- الشافطة ^(B)
24	لتر/ثانية	
86	متر ³ /ساعة	
34	لتر/ثانية	- التوربين
122	متر ³ /ساعة	
L		فئة الغبار
5,1-6,1 ^(C)	كجم	الوزن حسب EPTA-Procedure 01:2014
35+ ... 0	م°	درجة الحرارة المحيطة الموصى بها عند الشحن
50+ ... 20-	م°	درجة الحرارة المحيطة المسموح بها عند التشغيل ^(D) وعند التخزين
GBA 18V... ProCORE18V...		المراكم الموصى بها (2-8 أمبير ساعة)
GAL 18...		أجهزة الشحن الموصى بها
4	دقيقة/أمبير ساعة	مدة التشغيل بشحنة مركم واحدة

(A) مقاسة عند درجة حرارة 20-25 م° مع مركم GBA 18V 8.0Ah.
(B) مقاسة في وجود خرطوم الشفط (12) والقطعة المنحنية (14)
(C) حسب المركم المستخدم
(D) قدرة محدودة في درجات الحرارة > 0 م°



مؤشر حالة شحن المركم

في حالة تركيب المركم يمكنك التعرف على حالة شحن المركم عن طريق مبيان حالة شحن المركم (4) الخاص بالشافطة، ونفسه في حالة خلعه من المركم.

بيان حالة شحن المركم بالشافطة

بعد تشغيل الشافطة تضيء مصابيح الداويد الخمسة الخضراء الفاصة بمبيان حالة شحن المركم (4) واحدة واحدة صعوداً وهبوطاً. بعدها تبين مصابيح الداويد حالة شحن المركم (19).

بيان حالة شحن المركم بالمركم

في حالة إخراج المركم من الشافطة يمكن عرض حالة الشحن من خلال مصابيح الداويد بمبيان حالة الشحن في المركم.
اضغط على زر مبيان حالة الشحن  أو  لعرض حالة الشحن.
إذا لم يضيء أي مصباح داويد بعد الضغط على زر مبيان حالة الشحن، فهذا يعني أن المركم تالف ويجب تغييره.

التركيب

◀ أخرج المركم قبل صيانة الشافطة، أو تنظيفها، أو إجراء أوضاع الضبط أو تغيير قطع التوابع أو تخزين الشافطة. تساهم هذه الإجراءات الاحتياطية في منع التشغيل غير المقصود للشافطة.

شحن المركم

◀ اقتصر على استخدام أجهزة الشحن المذكورة في المواصفات الفنية. أجهزة الشحن هذه دون غيرها هي المتوائمة مع مركم أيونات الليثيوم المستخدم في الشافطة الخاصة بك.
ملحوظة: يتم تسليم مراكم أيونات الليثيوم مشحونة جزئياً وفقاً للوائح النقل الدولية. لضمان قدرة أداء المركم الكاملة، يتوجب شحن المركم بشكل كامل قبل الاستعمال لأول مرة.

◀ بعد الفصل الأوتوماتيكي للشافطة لا تواصل الضغط على زر التشغيل والإطفاء. قد يتعرض المركم لأضرار.

إذا انخفضت فترة التشغيل بعد الشحن بدرجة كبيرة فهذا يعني أن المركم قد استهلك وأنه يجب استبداله.
تراجع الملاحظات بصدد التخلص من العدد.

تركيب توابع الشفط

خرطوم الشفط (12) مجهز بنظام تثبيت، يمكن عن طريقه توصيل تابع الشفط (مهايئ شفط (13)، القطعة المنحنية (14)).

تركيب مهايئ الشفط أو القطعة المنحنية (انظر الصورة D)

- قم بتركيب مهايئ الشفط (13) أو القطعة المنحنية (14) في خرطوم الشفط (12) إلى أن يثبت الزران الانضغاطيان (24) لخرطوم الشفط بصوت مسموع.
- لغرض الفك اضغط على الزر الانضغاطي (24) للدخول واخلع الأجزاء التركيبية من بعضها البعض.

تركيب الفوهات والأنابيب

- عند اللزوم أدخل أنابيب الشفط (17) في بعضها البعض بإحكام وثبتها في القطعة المنحنية (14) بإحكام.
- أدخل فوهة الأرضيات (16) أو فوهة الشقوق (15) بإحكام في أنبوب الشفط (17) أو القطعة المنحنية (14).

تركيب عجلات الترميك (انظر الصورة E)

أدخل 4 خوابير تثبيت لعجلات الترميك (25) في حواضن عجلات الترميك (26) إلى أن تثبت بصوت مسموع.

يمكن أيضا استخدام عجلات ترميك أخرى وفقا للمواصفة EN 12529 (قطر خابور التثبيت 11 مم).
أفحص الأداء الوظيفي لمكابع العجلات قبل استخدام الشافطة.

التشغيل

- ◀ أخرج المرآك قبل صيانة الشافطة، أو تنظيفها، أو إجراء أوضاع الضبط أو تغيير قطع التوابع أو تخزين الشافطة. تساهم هذه الإجراءات الامتياطية في منع التشغيل غير المقصود للشافطة.
- ◀ احرص على أن يكون نطاق العمل نظيفا ومنظما لتجنب خطر التعثر.

بدء التشغيل

- ◀ لا يجوز استخدام الشافطة دون فلتر.
- ◀ اقتصر على استخدام الفلاتر السليمة (التي لا تحتوي على شقوق أو ثقوب وما شابه). قم بتغيير الفلتر التالف على الفور.
- ◀ تأكد قبل الشفط من تركيب وحدة الفلتر بشكل ثابت.
- ◀ تأكد قبل الشفط من غلق غطاء حيز المرآك.
- ◀ يرجى الاستعلام عن التشريعات/القوانين السارية في بلدك المتعلقة بالتعامل مع الأتربة التي تمثل خطورة على الصحة.
- لا يجوز أساسا استخدام الشافطة في الحجرات المعرضة لخطر الانفجار.
- لضمان قدرة شفط مثالية يجب دائما فك خرطوم الشفط (12) بشكل كامل من حول حامل خرطوم الشفط (23).

نوع المرآك GBA 18V...



السعة	مصايح الدايدود
60-100 %	ضوء مستمر 3 × أخضر
30-60 %	ضوء مستمر 2 × أخضر
5-30 %	ضوء مستمر 1 × أخضر
0-5 %	الإضاءة الوماضة 1 × أخضر

نوع المرآك ProCORE18V...



السعة	مصايح الدايدود
80-100 %	ضوء مستمر 5 × أخضر
60-80 %	ضوء مستمر 4 × أخضر
40-60 %	ضوء مستمر 3 × أخضر
20-40 %	ضوء مستمر 2 × أخضر
5-20 %	ضوء مستمر 1 × أخضر
0-5 %	الإضاءة الوماضة 1 × أخضر

تركيب المرآك وخلعه (انظر الصور A1-A2)

- ◀ لا تستخدم القوة عند تركيب المرآك. فالمرآك مصمم بحيث لا يمكن وضعه إلا في الموضع الصحيح بالجهاز.
- ◀ حافظ دائما على حيز المرآك وصندوق المرآك، حتى يمكنك العمل بشكل جيد وآمن.
- اضغط على زر الترميك (10) لفتح غطاء حيز المرآك (11).
- أدخل المرآك (19) في حجيرة المرآك (18) إلى أن يثبت بصوت مسموع.
- لإخراج المرآك (19) اضغط على زر الترميك (20) بالمرآك وأخرجه من حجيرة المرآك (18).
- أغلق غطاء حيز المرآك (11).

تركيب حوامل توابع الشافطة (انظر الصورة B)

- أدخل الحامل (21) الخاص بأنبوب الشفط وفوهة الشقوق من أعلى في الحاضن المخصص (9) إلى أن يثبت.
- أدخل الحامل (23) الخاص بخرطوم الشفط وفوهة الأرضيات من أعلى في الحاضن المخصص (7) واربط لولب التثبيت (22) بإحكام.

تركيب خرطوم الشفط (انظر الصورة C)

- أدخل خرطوم الشفط (12) في حاضن الخرطوم (8) إلى أن يثبت الزران الانضغاطيان (24) لخرطوم الشفط.
- ملاحظة:** أثناء الشفط ينشأ نتيجة احتكاك الغبار بخرطوم الشفط وتوابع الشافطة شحنة كهروستاتيكية يمكن أن يحس بها المستخدم في شكل تفريغ إلكتروستاتيكي (تبعاً للظروف المحيطة ودرجة حساسية جسم المستخدم).

الصيانة والخدمة

الصيانة والتنظيف

◀ أخرج المرجم قبل صيانة الشافطة، أو تنظيفها، أو إجراء أوضاع الضبط أو تغيير قطع التوابع أو تخزين الشافطة. تساهم هذه الإجراءات الاحتياطية في منع التشغيل غير المقصود للشافطة.

◀ حافظ على نظافة الشافطة وشقوق التهوية للعمل بشكل جيد وأمن.

لكي يتم صيانة الشافطة من قبل المستخدم ينبغي أن يتم فكها وتنظيفها وصيانتها إلى الحد الجائر دون تشكيل أي خطر على القائم بالصيانة أو على غيره من الأشخاص. ينبغي تنظيف الشافطة قبل فكها لتجنب الأخطار المحتملة. يجب تهوية الحجرة التي تتم بها أعمال الصيانة بشكل جيد. قم بارتداء تجهيزات وقاية شخصية أثناء القيام بأعمال الصيانة. ينبغي تنظيف الحجرة التي تمت بها أعمال الصيانة بعد إنهاء أعمال الصيانة.

ينبغي إجراء عملية اختبار فنية للغبار من قبل المنتج أو من قبل شخص مؤهل مرة واحدة في السنة على الأقل بصدد، تلف المرشح مثلا أو عزل الشافطة أو سلامة عمل نظام التحكم. بالنسبة للشافطات من الفئة L التي توجد في مكان متسخ ينبغي معالجة السطوح الخارجية وجميع أجزاء الماكينة بواسطة مواد عازلة. ينبغي التخلص من جميع الأجزاء المتسخة التي لا يمكن تنظيفها بطريقة مرضية أثناء تنفيذ أعمال الصيانة والتصليح. ينبغي التخلص من هذه الأجزاء داخل أكياس غير منفذة وفقا للأحكام السارية بصدد التخلص من هذه النفايات.

- احرص على تنظيف جسم الشافطة من وقت إلى آخر باستخدام قطعة قماش مبللة.
- قم بتنظيف ملامسات الشحن المتسخة باستخدام قطعة قماش جافة.

تنظيف الوعاء (انظر الصور G1-G2)

قم بتنظيف الوعاء (1) بعد كل استخدام للحفاظ على الكفاءة المثالية لأداء الشافطة.
- افتح الأقفال (2) واخلع الجزء العلوي للشافطة (5).

- قم بنفض الوعاء (1) أعلى وعاء مهملات مناسب.
- عند اللزوم قم بتنظيف الوعاء باستخدام قطعة قماش مبللة.
- عند اللزوم قم بتنظيف الفلتر (انظر „تنظيف/تغيير الفلتر (انظر الصور H1-H2)“، الصفحة 249).
- أعد تركيب الجزء العلوي للشافطة (5) وقم بتأمين الأقفال (2).

تنظيف/تغيير الفلتر (انظر الصور H1-H2)

تتوقف قدرة الشفط على حالة الفلتر. لذلك يجب تنظيف الفلتر بصورة منتظمة.
- استبدل الفلتر التالف أولا.
- افتح الأقفال (2) واخلع الجزء العلوي للشافطة (5).
- أدر الفلتر (28) حتى النهاية في اتجاه الدوران 6 واخلعه من حامل الفلتر (30).

التشغيل والإطفاء

لغرض تشغيل الشافطة اضغط على زر التشغيل والإطفاء (3).

لغرض إطفاء الشافطة اضغط مجددا على زر التشغيل والإطفاء (3).
أسباب تتعلق بالسلامة لا يتم تشغيل الشافطة إذا ظل زر التشغيل والإطفاء مضغوطا (3) لمدة تزيد عن 5 ثواني.

الشفط الجاف

شفط الغبار المتساقط من العدة الكهربائية المشغلة (انظر الصورة F)

◀ يجب أن يكون معدل تغيير الهواء (L) كافيا في الغرفة في حالة رجوع العادم إلى الغرفة. تراعى التعليمات المحلية المعنية.

- قم بتركيب مهائى الشفط (13) أو القطعة المنحنية (14) (انظر „تركيب مهائى الشفط أو القطعة المنحنية (انظر الصورة D)“، الصفحة 248).

- أدخل مهائى الشفط (13) أو القطعة المنحنية (14) في فوهة شفط العدة الكهربائية. فقط عند استخدام مهائى الشفط (13):

ملاحظة: عند العمل باستخدام عدد كهربائية ذات دفق منخفض للهواء في خرطوم الشفط (مثلا مناشير الأركت والمجاليخ وخلافه)، يجب أن يتم فتح فوهة الهواء الزائفة (27) لخرطوم الشفط (13). وبذلك يتم تحسين الفدرة الإجمالية للشافطة والعدة الكهربائية. أدر لهذا الغرض الملقة الموجودة فوق فوهة الهواء الزائفة (27) حتى يتم الوصول إلى أقصى وضع فتح.

الشفط الرطب

◀ لا تستخدم الشافطة في شفط السوائل القابلة للاشتعال أو الانفجار، مثل البنزين، الزيت، الكحول، المواد المذيبة. لا تقم بشفط غبار ساخن أو مشتعل أو انفجاري. لا تقم بتشغيل الشافطة في الأماكن المعرضة لخطر الانفجار. من الممكن اشتعال أو انفجار الغبار، والأبخرة والسوائل.

قبل الشفط الرطب

- قم بتفريغ الوعاء (1).
- قم بتنظيف الفلتر (28) وقم بتركيبه مرة أخرى داخل الشافطة (انظر „تنظيف/تغيير الفلتر (انظر الصور H1-H2)“، الصفحة 249).
الشافطة مزودة بعوامة (29). إذا تم الوصول إلى ارتفاع الملء الأقصى، تتوقف عملية الشفط.

بعد كل شفط رطب

- قم بتفريغ الوعاء (1).
- قم بتفريغ المياه من الفلتر (28).

بعد عمليات الشفط الرطب ولتجنب حدوث تعفن

- اخلع الجزء العلوي من الشافطة (5) وارتكها تجف جيدا.
- أخرج الفلتر (28) وارتكبه كذلك ليحفظ جيدا (انظر „تنظيف/تغيير الفلتر (انظر الصور H1-H2)“، الصفحة 249).

عند معالجة الخامات المحتوية على الجبس قد يترسب الغبار في الأجزاء الداخلية للعدة الكهربائية وعنصر التوصيل ويتصلد بالإرتباط برطوبة الهواء. قد يؤدي هذا إلى حدوث آثار سلبية على آلية التوصيل. قم بتنظيف العدة الكهربائية وعنصر التوصيل من الداخل بالنفخ من خلال فتحات التهوية باستخدام هواء مضغوط جاف خال من الزيت.

المنتجات التي لامست الأسبستوس لا يجوز إرسالها للإصلاح. تخلص من المنتجات الملوثة بالأسبستوس وفقاً للوائح المعمول بها في البلد المتعلقة بالمخلفات المحتوية على الأسبستوس.

إصلاح عدد FEIN الكهربائية وللتوايح يرجى التوجه إلى خدمة عملاء FEIN. تجد العنوان في موقع الإنترنت www.fein.com.

احرص على تجديد الملصقات والإرشادات التحذيرية الموجودة على العدة الكهربائية في حالة تقادمها أو تاكلها.

تجد قائمة قطعة الغيار المحدثة لهذه العدة الكهربائية في موقع الإنترنت www.fein.com.

اقتصر على استخدام قطع الغيار الأصلية.

الضمان والكفالة

تسري الكفالة على المنتج وفقاً للوائح القانونية في الدولة التي يتم طرحه فيها في السوق. بالإضافة إلى ذلك، توفر FEIN ضماناً وفقاً لبيان ضمان الجهة الصانعة FEIN.

قد تشمل مجموعة التجهيزات الموردة الخاصة بعدتك الكهربائية على جزء فقط من التوايح الموضحة بالصورة أو المشروحة في دليل التشغيل هذا.

بيان المطابقة

يسري بيان CE على دول الاتحاد الأوروبي ومنظمة التجارة العرة الأوروبية (EFTA (European Free Trade Association) وعلى المنتجات المخصصة لسوق الاتحاد الأوروبي أو سوق EFTA. بمجرد بيع المنتج في سوق الاتحاد الأوروبي تفقد علامة UKCA صلاحيتها.

يسري بيان UKCA على السوق البريطاني (إنجلترا، ويلز، اسكتلندا) وللمنتجات المخصصة للسوق البريطاني.

بمجرد بيع المنتج في السوق البريطاني تفقد علامة CE صلاحيتها.

تقر شركة FEIN على مسؤوليتها الخاصة أن هذا المنتج متوافق مع جميع المقررات ذات الصلة الموجودة على الصفحات الأخيرة لدليل التشغيل هذا.

تجد الوثائق الفنية لدى:

C. & E. Fein GmbH, 73529 Schwäbisch Gmünd, Germany

النقل

تخضع مراكم أيونات الليثيوم الموصى بها لاشتراطات قانون المواد الخطرة. يسمح للمستخدم أن يقوم بنقل المراكم على الطرقات دون التقيد بأية شروط إضافية.

الفلتر جاف: قم بالطرق على الفلتر (28) أعلى وعاء مهملات مناسب. احرص على عدم تعرض شرائح الفلتر للضرر.

للحصول على أقصى قدرة شفط ممكنة، قم بتنظيف شرائح الفلتر باستخدام فرشاة ناعمة.

الفلتر رطب: اغسل الفلتر (28) بماء صبور واتركه يجف جيداً.

استبدل الفلتر إن كان به تلف (28).

أدخل الفلتر (28) عبر حامل الفلتر (30) وأدره حتى النهاية في اتجاه الدوران.

أعد تركيب الجزء العلوي للشفاطة (5) وقم بتأمين الأقفال (2).

تأكد من ثبات الأقفال جيداً.

الخلل

إن كانت قدرة الشفط غير كافية، يفحص ما يلي:

هل الوعاء (1) ممتلئ؟

انظر، تنظيف الوعاء (انظر الصور G1-G2)، الصفحة 249.

هل الفلتر (28) مسدود بالأتربة؟

انظر، تنظيف/تغيير الفلتر (انظر الصور H1-H2)، الصفحة 249.

هل شحنة المرمم ضعيفة للغاية؟

انظر، شحن المرمم، الصفحة 247.

يضمن تفريغ الوعاء (1) وتنظيف الفلتر (28) بشكل منتظم قدرة شفط مثالية.

إن لم يتم التوصل إلى قدرة الشفط بعد ذلك، توجب تسليم الشفاطة لمركز خدمة الزبائن.

التخزين (انظر الصورة 1)

قم بتركيب أنبوب الشفط (17) في الماسكات (21).

أدخل فوهة الشفوق (15) في أنبوب شفط (17).

أدخل فوهة الأرضيات (16) في موضع التثبيت (23).

قم بلف خرطوم الشفط (12) من أسفل حول الحامل (23) وقم بتثبيت عروة المسك (31).

لا تحمل الشفاطة إلا من مقبض الحمل (6) أو حزام الحمل (إن وجد).

أوقف الشفاطة في مكان جاف وقم بتأمينها ضد الاستخدام غير المسموح به.

اختبار التوايح

اقتصر على استخدام توايح FEIN الأصلية. يجب أن يكون التابع مخصص لنوع العدة الكهربائية.

الصيانة وخدمة العملاء

يرجى مراعاة أنه لا يجوز إصلاح العدد الكهربائية أو صيانتها أو فحصها بشكل أساسي إلا من قبل فنيين كهربائيين متخصصين لأن الصيانة غير السليمة قد تشكل خطراً جسيماً على المستخدم.

في حالة ظروف الاستخدام الشاقة قد يترسب الغبار الموصل للكهرباء داخل العدة الكهربائية عند معالجة المعادن. قم بتنظيف الميز الداخلي للعدة الكهربائية بالنفخ من خلال فتحات التهوية باستخدام هواء مضغوط جاف خال من الزيت.

عندما يتم إرسالها عن طريق طرف آخر (مثلا: الشحن الجوي أو شركة شحن)، يتوجب التقييد بشروط خاصة بصدد التغليف ووضع العلامات. ينبغي استشارة خبير متخصص بنقل المواد الخطيرة عندما يرغب بتحضير المركم المراد شحنه في هذه الحالة. لا تقوم بشحن المراكم إلا إذا كان هيكلها الخارجي سليم. قم بتغطية الملامسات المكشوفة ن بلاصقات، وقيم بتغليف المركم بحيث لا يتحرك في الطرد. يرجى أيضا مراعاة التشريعات المحلية المتعلقة إن وجدت.

التخلص من العدة الكهربائية

يجب التخلص من الشافطة والمركم والتوايح ومواد التغليف بطريقة محافظة على البيئة عن طريق تسليمها لمراكز النفايات القابلة لإعادة التصنيع.

لا ترم الشافطة والمراكم/البطاريات ضمن النفايات المنزلية.



المراكم/البطاريات:

مراكم أيونات الليثيوم:

يرجى مراعاة الإرشادات الواردة في جزء النقل (انظر „النقل“، الصفحة 250).

मूल ऑपरेटिंग मैनुअल

वैक्यूम क्लीनरों के लिए सुरक्षा निर्देश



सभी सुरक्षा चेतावनियों और निर्देशों को पढ़ें। सुरक्षा चेतावनियों और निर्देशों का पालन नहीं करने पर बिजली का झटका, आग और/या गंभीर चोट लगने का खतरा है।

भविष्य के लिए सभी सुरक्षा निर्देशों को स्टोर करें।

► इस वैक्यूम क्लीनर का उपयोग बच्चों द्वारा और सीमित शारीरिक, सेंसरी या मानसिक क्षमता होने वाले व्यक्तियों द्वारा या फिर कम अनुभव और ज्ञान होने वाले व्यक्तियों द्वारा अनुशंसित नहीं है। अन्यतः गलत प्रयोग और चोटें लगने का खतरा है।

► बच्चों पर ध्यान रखिएं। ऐसा करने से यह सुनिश्चित होगा कि बच्चे वैक्यूम क्लीनर से खेलेंगे नहीं।

► बीच की लकड़ी या बलूत की लकड़ी के चुरे या एसबेस्टस का सक्शन न करें। पत्थर के चुरे का सक्शन केवल ऐसी सक्शन प्रणालियों से ही करें, जो स्पष्ट रूप से ASBS18-10AS के साथ उपयोग के लिए, FEIN से अनुमत हैं। ये पदार्थ कैंसरकारी हैं।

⚠ चेतावनियाँ वैक्यूम क्लीनर का प्रयोग केवल तभी करें, जब आपको वैक्यूम क्लीनर के उपयोग, सक्शन की जाने वाली सामग्री और इसे सुरक्षित तरीके से हटाने के बारे में पर्याप्त ज्ञान हो। सही जानकारी होने से गलत संचालन और हानी की संभावना कम हो जाती है।

⚠ चेतावनियाँ यह वैक्यूम क्लीनर सुखी सामग्रियों के सक्शन के लिए योग्य है और उचित कार्यों के द्वारा द्रव्यों के सक्शन के लिए भी योग्य है। तरल पदार्थों के अंदर प्रवेश करने से बिजली का झटका लगने का खतरा बढ़ जाता है।

► वैक्यूम क्लीनर का उपयोग ज्वलनशील या विस्फोटक द्रव्यों के सक्शन के लिए न करें, उदाहरण के लिए पेट्रोल, ऑइल, ऐल्कहॉल, साल्वेन्टागरम, ज्वलित या विस्फोटक धूलों का सक्शन न करें। वैक्यूम क्लीनर का संचालन विस्फोट की जोखिम होने वाली जगहों में न करें। धूल, भांप या द्रव्य में आग लगने का या विस्फोट होने का खतरा है।

⚠ चेतावनियाँ यदि फ़ोम या पानी बाहर निकलता है, तो वैक्यूम क्लीनर को तुरंत बंद कर दें और कंटेनर को खाली करें। अन्यतः वैक्यूम क्लीनर क्षतिग्रस्त हो सकता है।

► ध्यान दें वैक्यूम क्लीनर का भांडरण केवल आंतरिक जगहों में ही करें।

► ध्यान दें फ्लोट को नियमित रूप से साफ करें और जाँचे कि कहीं यह क्षतिग्रस्त तो नहीं है। अन्यतः कार्य बाधित हो सकता है।

► कार्यस्थल पर सुचारू वायु-संचार निश्चित करें।

► वैक्यूम क्लीनर की केवल प्रशिक्षित विशेषज्ञ के द्वारा ओरिजिनल स्पेयर पार्ट्स के साथ ही मरम्मत करें। ऐसा करने से यह सुनिश्चित होगा कि वैक्यूम क्लीनर की सुरक्षा कायम रहेगी।

⚠ चेतावनियाँ वैक्यूम क्लीनर में स्वास्थ्य के लिए हानिकारक धूल है। खाली करने की और मरम्मत करने की प्रक्रियाओं, जिसमें धूल जमा करने के कंटेनर का समावेश है, को केवल विशेषज्ञों द्वारा ही किया जाना चाहिए। तदनुसार सुरक्षा उपकरण आवश्यक है। वैक्यूम क्लीनर का पूरी तरह से और ध्यानपूर्वक लगायी गयी फिल्टर प्रणाली के बिना संचारण न करें। अन्यतः आप अपने स्वास्थ्य को जोखिम में डाल सकते हैं।

► कार्यान्वित करने से पहले सक्शन पाइप के दोषरहित स्थिति की जांच करें। ऐसा करते समय सक्शन पाइप को वैक्यूम क्लीनर पर लगाया हुआ ही रखें, ताकि अनभिप्रेत धूल बहार न निकलें। अन्यतः सांस में धूल चली जा सकती है।

► वैक्यूम क्लीनर को पानी की सीधी धार से न धोएं। वैक्यूम क्लीनर के ऊपरी हिस्से में पानी जाने से बिजली का झटका लगने का खतरा बढ़ जाता है।

► बैटरी को खोले नहीं। इससे शॉर्ट-सर्किट होने का खतरा है।

► बैटरी के क्षतिग्रस्त होने या अनुचित उपयोग से भांप निकल सकती है। यह सुनिश्चित करें कि क्षेत्र अच्छी तरह से हवादार है और किसी भी तरह का प्रतिकूल प्रभाव का अनुभव होने पर आपको चिकित्सकीय सहायता लेना चाहिए। भांप से श्वसन प्रणाली में जलन हो सकती है।

► अनुचित उपयोग या क्षतिग्रस्त बैटरी के मामले में, ज्वलनशील तरल पदार्थ बैटरी से लीक हो सकता है। इसके संपर्क में आने से बचें। आकस्मिक संपर्क में आने पर इसे पानी से धो लें। अगर तरल पदार्थ आँखों में चला जाए, तो डॉक्टर से भी संपर्क करें। बैटरी के तरल पदार्थ के रिसाव से त्वचा में जलन हो सकती है या त्वचा जल सकती है।

► बैटरी नुकली वस्तुओं जैसे कील या स्क्रूड्राइवर या बाहरी दबाव से क्षतिग्रस्त हो सकती है। आंतरिक शॉर्ट सर्किट हो सकता है जिससे बैटरी जल सकती है, धुआँ हो सकता है, विस्फोट हो सकता है या अत्यधिक गर्म हो सकती है।

► उपयोग की गई बैटरी को पेपर क्लिप, कैप, चाबियाँ, किले, स्क्रू या अन्य धातु की वस्तुओं से दूर रखें जो संपर्क-ब्रिजिंग का कारण हो सकते हैं। बैटरी संपर्कों के बीच शॉर्ट-सर्किट होने से जलने से घाव हो सकते हैं या आग लग सकती है।

► AMPShare बैटरी का प्रयोग केवल निर्माता या AMPShare पार्टनर के उत्पादों में ही करें। केवल ऐसा करने से ही बैटरी को खतरनाक ओवरलोडिंग से बचाया जा सकता है।

► बैटरी को केवल ऐसे चार्जर्स से चार्ज करें जो निर्माता द्वारा अनुशंसित हैं। यदि विशेष प्रकार की बैटरियों के लिए उपयुक्त चार्जिंग यूनिट का उपयोग अन्य बैटरियों के लिए किया जाता है तो इसके कारण आग लगने का खतरा होता है।



बैटरी को गर्मी, उदाहरण के लिए लगातार तेज़ धूप, आग, पानी और नमी से बचाएं, विस्फोट का खतरा है।



► लेबलों या चिन्हों को वैक्यूम क्लीनर पर स्क्रू या रिबेट न करें। यदि इंसुलेशन क्षतिग्रस्त है, तो बिजली के झटके से बचाव नहीं प्रदान कर सकती है। इसके बजाय चिपकाने वाले लेबलों का प्रयोग करें।

चिन्ह

नीचे दिए गए प्रतीक आपके वैक्यूम क्लीनर के उपयोग के लिए महत्वपूर्ण हो सकते हैं। इन प्रतीकों और इनके अर्थ को कृपया ध्यान में रखें। प्रतीकों के उचित स्पष्टीकरण से आपको वैक्यूम क्लीनर को बेहतरीन और अधिक सुरक्षित तरीके से उपयोग करने में सहायता मिलेगी।

चिन्ह और उनका अर्थ



चेतावनीसभी सुरक्षा चेतावनियों और निर्देशों को पढ़ें। सुरक्षा चेतावनियों और निर्देशों का पालन नहीं करने पर बिजली का झटका, आग और/या गंभीर चोट लगने का खतरा है।



चेतावनीवैक्यूम क्लीनर में स्वास्थ्य को जोखिम में डालने वाली धूल है। खाली करने और रखरखाव की प्रक्रियाएं, जिनमें धूल को जमा करने के कंटेनर को निकालने की क्रिया का भी समावेश है, को केवल पेशेवर व्यक्तियों द्वारा ही किया जाना चाहिए। तदनुसार सुरक्षात्मक उपकरणों की आवश्यकता है। वैक्यूम क्लीनर का पूर्ण और ध्यानपूर्वक तरीके से लगाए गए फिल्टर प्रणाली के बिना उपयोग नहीं किया जाना चाहिए। अन्यतः आप अपने स्वास्थ्य को जोखिम में डाल सकते हैं।



IEC/EN 60335-2-69 के अनुसार धूल श्रेणी L के वैक्यूम क्लीनर, इक्स्पोजर मूल्य > 1 mg/m³ वाले स्वास्थ्य के लिए हानिकारक धूलों के सूखे सक्शन के लिए

लक्षित उद्देश्य के लिए उपयोग

वैक्यूम क्लीनर का, सूखी धूल जो ज्वलनशील नहीं है, द्रव्य जो ज्वलनशील नहीं है, और पानी-हवा के मिश्रण को जमा करने, इनका सक्शन करने, इक्स्ट्रैक्ट करने और अलग करने के लिए उपयोग किया जाना चाहिए। वैक्यूम क्लीनर की धूल तकनीक के मुताबिक जांच की गई है और इसकी धूल श्रेणी L है। यह कमर्शियल उपयोग की उच्च मांगों के लिए योग्य है, उदाहरण के लिए व्यापार, इंडस्ट्री और वर्कशॉप में। IEC/EN 60335-2-69 के अनुसार L श्रेणी के वैक्यूम क्लीनरों को केवल इक्स्पोजर सीमा > 1 mg/m³ के स्वास्थ्य को जोखिम में डालने वाली धूलों को सोखने और इनका सक्शन करने के लिए उपयोग में लाना चाहिए।

वैक्यूम क्लीनर को केवल तभी उपयोग में लाएं, जब आपने इसके सारे फ़ंक्शंस को अच्छे से समझ लिया हो और बिना प्रतिबंधों के साथ आप इन्हें चला सकते हो या आपको इसके अनुरूप निर्देश मिले हो।

बिना बॅग की फिल्टर प्रणाली धूल के लिए बॅगों का प्रयोग करने से बचाती है। गंदगी को कंटेनर के अंदर की दीवार पर जमा किया जाता है।

चित्रित घटक

चित्रिक घटकों का अंकन ग्राफिक पेजों पर वैक्यूम क्लीनर के निरूपण से संबंधित है।

- (1) कंटेनर
- (2) वैक्यूम क्लीनर के ऊपरी हिस्से के लिए क्लोजर
- (3) ऑन/ऑफ बटन
- (4) बैटरी चार्जिंग स्थिति डिस्प्ले
- (5) वैक्यूम क्लीनर का ऊपरी हिस्सा
- (6) हैन्डल
- (7) सक्शन पाइप/फ्लोर नॉज़ल ब्रैकेट के लिए माउंट
- (8) पाइप माउंट
- (9) सक्शन पाइप/क्रीवाइस नॉज़ल ब्रैकेट के लिए माउंट
- (10) अनलॉक बटन बैटरी कम्पार्टमेंट कवर
- (11) बैटरी कम्पार्टमेंट कवर
- (12) सक्शन पाइप
- (13) सक्शन अडैप्टर
- (14) वक्र नॉज़ल
- (15) क्रीवाइस नॉज़ल
- (16) फ्लोर नॉज़ल
- (17) सक्शन पाइप
- (18) बैटरी कम्पार्टमेंट
- (19) बैटरी^{a)}
- (20) बैटरी अनलॉक बटन^{a)}
- (21) सक्शन पाइप और क्रीवाइस नॉज़ल के लिए ब्रैकेट
- (22) ब्रैकेट के लिए फिक्सिंग स्क्रू (23)
- (23) सक्शन पाइप और फ्लोर नॉज़ल के लिए ब्रैकेट
- (24) पुश बटन

उत्पाद और सेवा का विवरण

कृपया संचालन निर्देश के अगले भाग में दिए गए चित्रों पर ध्यान दें।

- (25) रोलर
 (26) रोलर माउंट
 (27) अनचाही हवा के लिए ओपनिंग
 (28) फिल्टर

- (29) फ्लोट
 (30) फिल्टर ब्रेकेट
 (31) सक्शन पाइप का स्ट्रैप

- a) दिखाया गया या वर्णित सहायक उपकरण मानक डिलीवरी में शामिल नहीं है। संपूर्ण सहायक उपकरण को हमारी सहायक उपकरणों की श्रृंखला से प्राप्त किया जा सकता है।

तकनीकी डेटा

बैटरी गीला/सूखा वैक्यूम क्लीनर		ASBS18-10AS
आर्टिकल संख्या		9 260 ...
वोल्टेज	V	18
मूल्यांकित इनपुट पावर	W	260
सुरक्षा श्रेणी		IPX4
कंटेनर वॉल्यूम (कुल)	l	10
नेट वॉल्यूम (द्रव्य)	l	6
अधिकतम अन्डरप्रेसर ^{A)}		
– वैक्यूम क्लीनर ^{B)}	hPa	90
– टर्बाइन	hPa	115
अधिकतम फ्लो रेट ^{A)}		
– वैक्यूम क्लीनर ^{B)}	l/s	24
	m ³ /h	86
– टर्बाइन	l/s	34
	m ³ /h	122
धूल की श्रेणी		
		L
वजन EPTA-Procedure 01:2014 के अनुसार	किग्रा	5,1–6,1 ^{C)}
चार्जिंग के दौरान अनुशंसित परिवेशी तापमान	°C	0 ... +35
संचालन ^{D)} और भंडारण के दौरान अनुमत परिवेशी तापमान	°C	–20 ... +50
अनुशंसित बैटरीयां (2–8 Ah)		GBA 18V... ProCORE18V...
अनुशंसित चार्जर		GAL 18...
प्रति बैटरी लोडिंग सर्विस लाइफ	min/Ah	4

A) 20–25 °C पर बैटरी के साथ मापा गया **GBA 18V 8.0Ah**

B) सक्शन पाइप (12) और वक्र नॉजल (14) से मापा गया

C) इस्तेमाल की गई बैटरी पर निर्भर

D) 0 °C से कम तापमान पर सीमित प्रदर्शन

असेंबली

- वैक्यूम क्लीनर का रखरखाव या सफाई करने से पहले, उपकरणों का समायोजन करने से पहले, पुर्जों को बदलने से पहले या वैक्यूम क्लीनर के भंडारण से पहले बैटरी को निकाल दें। यह एहतियाती कदम अनजाने में वैक्यूम क्लीनर के चल जाने को रोकता है।

बैटरी को चार्ज करना

- केवल तकनीकी डेटा में वर्णित चार्जर का ही उपयोग करें। केवल यहीं चार्जर आपके वैक्यूम क्लीनर के लिए उपयोग में लाए गए Li-Ion बैटरी के लिए उचित है।

सूचना: Li-Ion बैटरीयों को अंतरराष्ट्रीय परिवहन विनियमों के कारण आंशिक रूप से चार्ज की हुई अवस्था में डिलीवर किया जाता है। बैटरी की पूरी क्षमता को निश्चित करने के लिए, बैटरी को प्रथम उपयोग से पहले पूरी तरह से चार्ज करें।



- वैक्यूम क्लीनर के स्वचलित स्विच ऑफ के बाद ऑन/ऑफ बटन को आगे और दबाएँ नहीं बैटरी क्षतिग्रस्त हो सकती है।

चार्लिग के बाद उल्लेखनीय ढंग से कम किया गया संचालन समय यह दर्शाता है कि बैटरी खाली हो चुकी है और इसे बदल देना चाहिए।

निपटान के लिए बताए गए निर्देशों का पालन करें।



बैटरी चार्जिंग स्थिति डिस्प्ले

जब बैटरी लगाई हुई स्थिति में है, तो आप वैक्यूम क्लीनर के बैटरी चार्जिंग स्थिति डिस्प्ले (4) पर चार्जिंग स्थिति की जानकारी पा सकते हैं, और जब बैटरी निकाली हुई है, तो बैटरी पर ही आप यह जानकारी पा सकते हैं।

वैक्यूम क्लीनर पर बैटरी चार्जिंग स्थिति डिस्प्ले

वैक्यूम क्लीनर के स्विच ऑन होने के बाद, बैटरी चार्जिंग डिस्प्ले (4) के 5 हरे LED अलग-अलग से आरोही और अवरोही दिशा में चमकते हैं। अंत में, LED बैटरी (19) के चार्जिंग स्थिति को दर्शाते हैं।

बैटरी पर बैटरी के चार्जिंग स्थिति का डिस्प्ले

यदि वैक्यूम क्लीनर से बैटरी को निकाला जाता है, तो चार्जिंग स्थिति को बैटरी पर हरे LEDs के द्वारा दर्शाया जा सकता है। चार्जिंग स्थिति डिस्प्ले  या  के बटन को चार्जिंग स्थिति दर्शाने के लिए दबाएं।

यदि चार्जिंग स्थिति डिस्प्ले के बटन को दबाने के बाद LED चमकती नहीं है, तो इसका मतलब है कि बैटरी क्षतिग्रस्त है और बदली जानी चाहिए।

बैटरी का प्रकार GBA 18V...



LED	क्षमता
निरंतर जलने वाली रोशनी 3x हरी	60-100 %
निरंतर जलने वाली रोशनी 2x हरी	30-60 %
निरंतर जलने वाली रोशनी 1x हरी	5-30 %
ब्लिंक करने वाली रोशनी 1x हरी	0-5 %

बैटरी का प्रकार ProCORE18V...



LED	क्षमता
निरंतर जलने वाली रोशनी 5x हरी	80-100 %
निरंतर जलने वाली रोशनी 4x हरी	60-80 %
निरंतर जलने वाली रोशनी 3x हरी	40-60 %
निरंतर जलने वाली रोशनी 2x हरी	20-40 %
निरंतर जलने वाली रोशनी 1x हरी	5-20 %
ब्लिंक करने वाली रोशनी 1x हरी	0-5 %

बैटरी को लगाना और निकालना (चित्र देखें A1-A2)

► बैटरी को लगाते समय ताकत का प्रयोग न करें। बैटरी को इस तरह से डिजाइन किया गया है कि यह केवल सही स्थिति में ही उत्पाद में लगाई जा सकती है।

► बैटरी केस और बैटरी कम्पार्टमेंट को हमेशा साफ और सूखा रखें, ताकि आप अच्छी और सुरक्षित तरह से कार्य कर सकते हैं।

- अनलॉक बटन (10) को बैटरी केस कवर (11) को खोलने के लिए दबाएं।
- बैटरी (19) को बैटरी कम्पार्टमेंट (18) में तब तक धकेलें जब तक कि यह श्रवणीय तरीके से लॉक न हो जाए।
- बैटरी (19) को निकालने के लिए बैटरी पर स्थित अनलॉक बटन (20) दबाएं और फिर इसे बैटरी कम्पार्टमेंट (18) से निकालें।
- बैटरी केस कवर (11) को बंद करें।

सक्शन एक्सेसरीज़ के लिए ब्रैकेट्स को इंस्टाल करना (चित्र देखें B)

- सक्शन पाइप और क्रीवाइस नॉजल के ब्रैकेट (21) को मजबूती से ऊपर से इसके लिए दिए गए माउंट (9) में तब तक धकेलें, जब तक कि यह लॉक नहीं हो जाता है।
- सक्शन पाइप और फ्लोर नॉजल के ब्रैकेट (23) को मजबूती से ऊपर से इसके लिए दिए गए माउंट (7) में धकेलें और फिक्सिंग स्क्रू (22) को कसें।

सक्शन पाइप को इंस्टाल करना (चित्र देखें C)

- सक्शन पाइप (12) को पाइप माउंट (8) में तब तक धकेलें, जब तक कि सक्शन पाइप के दोनों पुश बटन (24) लॉक-इन नहीं हो जाते हैं।

सूचना: सक्शन के समय सक्शन पाइप और एक्सेसरीज़ में धूल के घिसाव से इलेक्ट्रोस्टैटिक लोडिंग का उत्सर्जन होता है, जो यूजर स्टैटिक डिस्चार्ज के रूप में अनुभव कर सकता है (पर्यावरण के प्रभाव और शारीरिक संवेदनशीलता पर निर्भर)।

सक्शन एक्सेसरीज़ को इंस्टाल करना

सक्शन पाइप (12) एक क्लिप प्रणाली से लैस है, जिससे सक्शन एक्सेसरीज़ (सक्शन अडैप्टर (13), वक्र नॉजल (14)) कनेक्ट किए जा सकते हैं।

सक्शन अडैप्टर या वक्र नॉजल को इंस्टाल करना (चित्र देखें D)

- सक्शन अडैप्टर (13) या वक्र नॉजल (14) को सक्शन पाइप (12) पर तब तक धकेलें, जब तक कि सक्शन पाइप के दोनों पुश बटन (24) श्रवणीय तरीके से लॉक-इन नहीं हो जाते हैं।
- अनइंस्टाल करने के लिए पुश बटनों (24) को अंदर की तरफ दबाएं और घटकों को अलग कर दें।

नॉजल और पाइप को इंस्टाल करना

- जरूरत पड़ने पर सक्शन पाइप (17) को मजबूती से एक दुसरे के अंदर इन्सर्ट करें और अंत में वक्र नॉजल (14) पर लगाएं।
- फ्लोर नॉजल (16) या क्रीवाइस नॉजल (15) को मजबूती से सक्शन पाइप (17) या वक्र नॉजल (14) पर लगाएं।



रोलर को इंस्टाल करना (चित्र देखें E)

4 (25) रोलर की फास्टनिंग पिन्स को रोलर माउंटों (26), में तब तक लगाएं, जब तक की ये श्रवणीय तरीके से लॉक-इन नहीं हो जाती हैं।

मानक EN 12529 (फास्टनिंग पिन का व्यास 11 mm) के अनुसार अन्य रोलर का भी प्रयोग किया जा सकता है।

- ▶ वैक्यूम क्लीनर का उपयोग करने से पहले, रोल ब्रेक की कार्यक्षमता की जांच करें

संचालन

▶ वैक्यूम क्लीनर का रखरखाव या सफाई करने से पहले, उपकरणों का समायोजन करने से पहले, पुर्जों को बदलने से पहले या वैक्यूम क्लीनर के भंडारण से पहले बैटरी को निकाल दें। यह एहतियाती कदम अनजाने में वैक्यूम क्लीनर के चल जाने को रोकता है।

- ▶ ट्रिप होने की जोखिम की वजह से एक साफ-सुथरे और सुव्यवस्थित कार्यक्षेत्र को सुनिश्चित करें।

प्रथम शुरुआत

- ▶ वैक्यूम क्लीनर का फिल्टर के बिना उपयोग नहीं करना चाहिए।
- ▶ केवल ऐसे फिल्टर का ही प्रयोग करें जो क्षतिग्रस्त न हो। (जिसमें क्रैक, छेद वगैर न हो)। क्षतिग्रस्त फिल्टर को तुरंत ही बदल दें।
- ▶ सक्शन से पहले सुनिश्चित करें कि फिल्टर अच्छी तरह से इंस्टाल किया गया है।
- ▶ सक्शन से पहले यह सुनिश्चित करें कि बैटरी केस कवर सुरक्षित तरह से बंद है।
- ▶ कृपया स्वास्थ्य के लिए हानिकारक धूलों के बारे में आपके देश में लागू नियमों/कानूनों की जानकारी उपलब्ध करें।

वैक्यूम क्लीनर का ऐसी जगहों में प्रयोग नहीं करना चाहिए, जहां विस्फोट का खतरा हो।

इष्टतम सक्शन प्रदर्शन को सुनिश्चित करने के लिए, सक्शन पाइप (12) को हमेशा सक्शन ब्रेकेट (23) से पूरी तरह से खोलें।

चालू करना/बंद करना

वैक्यूम क्लीनर को स्विच ऑन करने के लिए कुछ समय के लिए ऑन/ऑफ बटन को दबाएं (3)।

वैक्यूम क्लीनर को स्विच ऑफ करने के लिए कुछ समय के लिए ऑन/ऑफ बटन को दबाएं (3)।

जब ऑन/ऑफ बटन (3) 5 सेकंड से ज्यादा के लिए दबाया जाता है, तो सुरक्षा कारणों की वजह से वैक्यूम क्लीनर स्विच ऑन नहीं होता है।

सुख सक्शन

चालू पावर टूलों के गिरते हुए धूल का सक्शन (चित्र देखें F)

- ▶ यदि निकास वायु रूम में वापस जाती है, तो रूम में पर्याप्त वायु बदलने की मात्रा (L) होनी चाहिए। तदनुसार देश की विनियमों का पालन करें।

- सक्शन अडैप्टर (13) या वक्र नॉजल (14) (देखें „सक्शन अडैप्टर या वक्र नॉजल को इंस्टाल करना (चित्र देखें D)“, पेज 255) को इंस्टाल करें।
- सक्शन अडैप्टर (13) या वक्र नॉजल (14) को पावर टूल के सक्शन नॉजलों में इन्सर्ट करें।

केवल सक्शन अडैप्टर के उपयोग के लिए (13):

सूचना: ऐसे पावर टूलों के साथ काम करते समय, जिनकी सक्शन पाइप में वायु की फीड कम है (जैसे की जिगसाँ, ग्राइन्डर इत्यादि), अनचाही वायु की ओपनिंग (27) जो सक्शन अडैप्टर (13) में होती है, उसे खोल देना चाहिए। ऐसा करने से वैक्यूम क्लीनर और पावर टूल का कुल प्रदर्शन अधिक अच्छा होता है। ऐसा करने के लिए अनचाहे वायु की ओपनिंग (27) के ऊपर की रिंग को तब तक घुमाएं, जब तक कि एक अधिकतम ओपनिंग बन जाए।

गीला सक्शन

- ▶ वैक्यूम क्लीनर का उपयोग ज्वलनशील या विस्फोटक द्रव्यों के सक्शन के लिए न करें, उदाहरण के लिए पेट्रोल, ऑइल, ऐल्कहॉल, साल्वेन्टागरम, ज्वलित या विस्फोटक धूलों का सक्शन न करें। वैक्यूम क्लीनर का संचालन विस्फोट की जोखिम होने वाली जगहों में न करें। धूल, भांप या द्रव्य में आग लगने का या विस्फोट होने का खतरा है।।

गीले सक्शन से पहले

- कंटेनर को खाली करें (1)।
- फिल्टर (28) को साफ करें और इसे फिर से वैक्यूम क्लीनर में इन्सर्ट करें (देखें „फिल्टर साफ करना/बदलना (चित्र देखें H1-H2)“, पेज 257)।

वैक्यूम क्लीनर एक फ्लोट (29) से लैस है। अधिकाम फिलिंग लेवल पहुँचने पर सक्शन बंद हो जाता है।

प्रत्येक गीले सक्शन के बाद

- कंटेनर को खाली करें (1)।
- फिल्टर से पानी को पूरी तरह से निकालें (28)।

गीले सक्शन के बाद फर्कूदी बनने से बचाने के लिए

- वैक्यूम क्लीनर का ऊपरी हिस्सा (5) निकालें और इसे अच्छी तरह से सुखने दें।
- फिल्टर (28) को निकाल दें और इसे भी अच्छी तरह से सुखने दें (देखें „फिल्टर साफ करना/बदलना (चित्र देखें H1-H2)“, पेज 257)।



देखभाल एवं सर्विस

देखभाल एवं सफाई

- ▶ **वैक्यूम क्लीनर का रखरखाव या सफाई करने से पहले, उपकरणों का समायोजन करने से पहले, पुर्जों को बदलने से पहले या वैक्यूम क्लीनर के भंडारण से पहले बैटरी को निकाल दें।** यह एहतियाती कदम अनजाने में वैक्यूम क्लीनर के चल जाने को रोकता है।
- ▶ **अच्छी तरह काम करने के लिए और सुरक्षा के लिए, वैक्यूम क्लीनर और वेंटीलेशन स्लॉट्स को साफ रखें।**

यूजर द्वारा रखरखाव के लिए, जहां तक संभव हो, वैक्यूम क्लीनर को अनइंस्टाल और साफ करना चाहिए और इसका रखरखाव करनी चाहिए, और ऐसा करते समय रखरखाव के स्टाफ और अन्य व्यक्तियों के लिए कोई जोखिम न हो, इसका ध्यान रखा जाना चाहिए। अनइंस्टाल करने के पहले वैक्यूम क्लीनर को साफ करें ताकि कोई जोखिमों से बचा जा सके। जिस कमरे में वैक्यूम क्लीनर को अनइंस्टाल करना है, वह अच्छी तरह से वायुमय होना चाहिए। रखरखाव करते समय व्यक्तिगत सुरक्षा उपकरणों (पी पी ई) को पहनें। रखरखाव के बाद रखरखाव क्षेत्र की सफाई होनी चाहिए।

कम से कम साल में एक बार, निर्माता द्वारा या निर्देशित व्यक्ति द्वारा धूल तकनीक से संबंधित जांच होनी चाहिए, उदाहरण के लिए, फिल्टर की क्षति के लिए, वैक्यूम क्लीनर की जलरोधकता के लिए और कंट्रोल उपकरण की कार्यक्षमता के लिए।

श्रेणी L के वैक्यूम क्लीनर यदि गंदे वातावरण में हैं, तो बाहरी और मशीन के हिस्सों की सफाई होनी चाहिए या सीलिंग कम्पाउन्ड लगाना चाहिए। रखरखाव या मरम्मत कार्य करते समय, सभी गंदे और पर्याप्त तरीके से साफ नहीं किए गए हिस्सों का निपटान कर दिया जाना चाहिए। ऐसे हिस्सों का, अपारदर्शक बगों में, ऐसे कचरे के निपटान के लिए वैध विनियमों के अनुसार निपटान किया जाना चाहिए।

- वैक्यूम क्लीनर के हाउज़िंग को समय-समय पर गीले कपड़े से साफ करें।
- गंदे चार्जिंग कान्टैक्ट्स को सूखे कपड़े से साफ करें।

कंटेनर साफ करना (चित्र देखें G1-G2)

कंटेनर (1) को प्रत्येक उपयोग के बाद साफ करें ताकि वैक्यूम क्लीनर की इष्टतम प्रदर्शन योग्यता कायम रहें।

- क्लोजर्स (2) को खोलें और वैक्यूम क्लीनर के ऊपरी हिस्से (5) को निकालें।
- कंटेनर (1) को एक योग्य कचरे के कंटेनर में खाली करें।
- यदि जरूरी हो तो कंटेनर को गीले कपड़े से साफ करें। यदि जरूरी हो तो फिल्टर को साफ करें। (देखें, 'फिल्टर साफ करना/बदलना (चित्र देखें H1-H2)', पेज 257)।
- वैक्यूम क्लीनर के ऊपरी हिस्से (5) को फिर से लगाएं और क्लोजर्स (2) को बंद करें।

फिल्टर साफ करना/बदलना (चित्र देखें H1-H2)

सक्शन प्रदर्शन फिल्टर की स्थिति पर निर्भर है। इसलिए, फिल्टर को नियमित रूप से साफ करें।

क्षतिग्रस्त फिल्टर को तुरंत बदल दें।

- क्लोजर्स (2) को खोलें और वैक्यूम क्लीनर के ऊपरी हिस्से (5) को निकालें।
- फिल्टर (28) को एंड स्टॉप तक डायरेक्शन  में घुमाएं और फिल्टर ब्रेकेट (30) से निकालें।
- फिल्टर को सुखाना
फिल्टर (28) को किसी योग्य कचरे के कंटेनर पर थपथपायें। इस बात का ध्यान रखें कि फिल्टर के लामेल्लों को क्षति नहीं पहुँचती है।
अधिकतम सक्शन पावर को प्राप्त करने के लिए, फिल्टर के लामेल्लों को मुलायम ब्रश से ब्रश करें।

॥

गीला फिल्टर:

फिल्टर (28) को बहते हुए पानी के नीचे साफ करें और इसके बाद इसे अच्छी तरह से सूखने दें।

॥

क्षतिग्रस्त फिल्टर (28) को बदल दें।

- फिल्टर (28) को फिल्टर ब्रेकेट (30) के ऊपर लगाएं और इसे एंड स्टॉप तक डायरेक्शन  में घुमाएं।
- वैक्यूम क्लीनर के ऊपरी हिस्से (5) को फिर से लगाएं और क्लोजर्स (2) को बंद करें।
यह सुनिश्चित करें कि क्लोजर्स सुरक्षित तरीके से लॉक-इन हो गए हैं।

फ़ौल्ड्स

अपर्याप्त सक्शन प्रदर्शन होने पर जांच करें:

- क्या कंटेनर भर गया है (1)?
▷ (देखें, 'कंटेनर साफ करना (चित्र देखें G1-G2)', पेज 257)।
- क्या फिल्टर (28) धूल से भर गया है?
▷ (देखें, 'फिल्टर साफ करना/बदलना (चित्र देखें H1-H2)', पेज 257)।
- क्या बैटरी की कपैसिटी बहुत कम है?
▷ (देखें, 'बैटरी को चार्ज करना', पेज 254)।

नियमित रूप से कंटेनर (1) को खाली करने से और फिल्टर (28) को साफ करने से इष्टतम सक्शन प्रदर्शन को सुनिश्चित किया जा सकता है।

यदि सक्शन प्रदर्शन इसके बाद भी प्राप्त नहीं होता है, तो वैक्यूम क्लीनर को ग्राहक सेवा में भेजें।

भंडारण (चित्र देखें I)

- सक्शन पाइप (17) को ब्रेकेट्स (21) में लगाएं।
- क्रीवाइस नॉजल (15) को एक सक्शन पाइप (17) में लगाएं।
- फ्लोर नॉजल (16) को ब्रेकेट (23) में लगाएं।
- सक्शन पाइप (12) को नीचे ब्रेकेट (23) के इर्द गिर्द लपेटें और स्ट्रैप (31) को बाँधें।
- वैक्यूम क्लीनर को केवल उठाने के हैंडल (6) से या उठाने के बेल्ट (यदि उपलब्ध हो) से ही उठाएं।
- वैक्यूम क्लीनर को सूखे कमरे में रखें और इसे अनधिकृत उपयोग के विरुद्ध सुरक्षित करें।





एक्सेसरीज़ का चयन

केवल मूल FEIN एक्सेसरीज़ का ही प्रयोग करें। एक्सेसरी को पावर टूल के प्रकार के लिए निर्दिष्ट होना चाहिए।

रखरखाव और ग्राहक सेवा

कृपया ध्यान दें कि पावर टूल्स की मरम्मत, रखरखाव और जांच, बुनियादी रूप से केवल योग्यता प्राप्त इलेक्ट्रीशियनों द्वारा ही की जानी चाहिए, क्योंकि अयोग्य रखरखाव से यूजर के लिए महत्वपूर्ण जोखिमें प्रकट हो सकती हैं।

सख्त उपयोग की स्थितियों में धातुओं की प्रोसेसिंग करते समय कंडक्टिव धूल पावर टूल के अंदर जमा हो सकती है। पावर टूल के आंतरिक भाग को वेंटीलेशन ओपनिंग्स के द्वारा सूखे और ऑइल-फ्री कम्प्रेस्ड एयर से अक्सर इज़ॉस्ट करें।

जब ऐसी सामग्रियों की प्रोसेसिंग होती है जिनमें सोने के अंश हैं, तो धूल पावर टूल के आंतरिक भाग में और स्विचिंग तत्व पर जमा हो सकती है और वायु में अद्रता होने के कारण कठोर हो सकती है। इससे स्विचिंग प्रक्रिया में बाधा हो सकती है। पावर टूल के आंतरिक भाग को वेंटीलेशन ओपनिंग्स के द्वारा और स्विचिंग तत्व को सूखे और ऑइल-फ्री कम्प्रेस्ड एयर से अक्सर इज़ॉस्ट करें।

जो उत्पाद एक्सेस्टस के संपर्क में आए हैं, उन्हें मरम्मत के लिए नहीं दिया जाना चाहिए। एक्सेस्टस से दूषित उत्पादों का, देश के वैध एक्सेस्टस होने वाले कचरे के निपटान के विनियमों के अनुसार निपटान करें।

रखरखाव की जरूरत होने वाले FEIN पावर टूल्स और एक्सेसरीज़ के लिए कृपया अपने FEIN ग्राहक सेवा से संपर्क करें। इंटरनेट में निम्न पर आप इसका पता पाएंगे

www.fein.com.

पुराने होने और घिस जाने पर पावर टूल पर लेवल और खतरे की सूचनाएँ बदल दें।

इस पावर टूल के लिए स्पेयर पार्ट लिस्ट आपको इंटरनेट में निम्न लिंक पर मिलेगी

www.fein.com.

केवल मूल स्पेयर पार्ट्स का ही प्रयोग करें।

वॉरन्टी और गारंटी

उत्पाद की गारंटी इसके मार्केट में लाने के देश के कानूनी विनियमों के अनुसार वैध है। इसके अलावा, FEIN गारंटी FEIN निर्माता के गारंटी के घोषणापत्र के अनुसार वैध है।

आपके पावर टूल के डिलिवरी स्कोप में इस ऑपरेटिंग मैनुअल में वर्णित या चित्रित एक्सेसरी का केवल एक हिस्सा भी शामिल हो सकता है।

अनुरूपता प्रमाणपत्र

CE-प्रमाणपत्र केवल यूरोपियन यूनियन के देशों और EFTA (यूरोपियन फ्री ट्रेड एसोसिएशन) के लिए लागू है और केवल ऐसे उत्पादों के लिए, जो EU या EFTA-मार्केट के लिए निर्दिष्ट हैं।

उत्पाद को EU मार्केट में लाने के बाद UKCA-चिन्ह अपनी वैधता खो देता है।

UKCA-प्रमाणपत्र केवल ब्रिटिश मार्केट (इंग्लैंड, वेल्स और स्कॉटलैंड) और केवल उन्हीं उत्पादों के लिए वैध है, जो ब्रिटिश मार्केट के लिए निर्धारित हैं।

उत्पाद को ब्रिटिश मार्केट में लाने के बाद CE-चिन्ह अपनी वैधता खो देता है।

FEIN कंपनी अपनी एकमात्र जिम्मेदारी में यह घोषित करती है कि यह उत्पाद ऑपरेटिंग मैनुअल के आखिरी के पृष्ठों पर दी गई संबंधित विनियमों के तदनुसार है।

तकनीकी दस्तावेज़ निम्न के पास:

C. & E. Fein GmbH, 73529 Schwäbisch Gmünd, Germany

ट्रांसपोर्ट

अनुशंसित ली-आयन बैटरी खतरनाक माल कानून की आवश्यकताओं के अधीन हैं। उपयोगकर्ता के द्वारा किसी अतिरिक्त शर्त के बिना सड़क पर बैटरियों का परिवहन किया जा सकता है।

तृतीय पक्ष के द्वारा भेजे जाते समय (जैसे, हवाई परिवहन या शिपिंग) पैकेजिंग और लेबलिंग से जुड़ी विशेष आवश्यकताओं पर ध्यान दिया जाना चाहिए। इस मामले में भेजी जाने वाली मद की पूर्व-नैयारी के लिए एक खतरनाक वस्तु विशेषज्ञ की सेवाएँ ली जानी चाहिए।

बैटरियों को केवल तब भेजें, जब इसका आवरण क्षतिग्रस्त नहीं हो। खुले हुए संपर्क बिंदुओं को ढक दें और बैटरी को इस तरह से पैक करें कि यह पैकेजिंग में हिले-डुले नहीं। कृपया अन्य लागू होने वाले राष्ट्रीय प्रावधानों का भी पालन करें।

निपटान

वैक्यूम क्लीनर, बैटरीयां, एक्सेसरीज़ और पैकेजिंग, पर्यावरण के लिए अनुकूल रीसायक्लिंग के लिए भेजे जाने चाहिए।



वैक्यूम क्लीनर और बैटरीयां को घर के कचरे में न फेंकें!

बैटरीयां

लियथियम आयन:

कृपया ट्रांसपोर्ट खंड में उल्लिखित निर्देशों का पालन करें (देखें „ट्रांसपोर्ट“, पेज 258)।





3 13 24 000 18 7



3 13 24 000 18 9

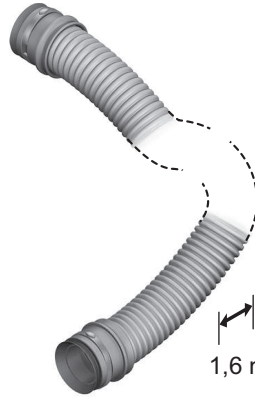

1,6 m \varnothing 35 mm

3 13 24 000 18 8

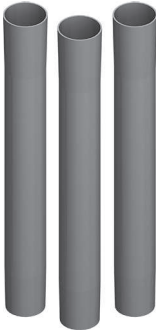

3 13 24 000 19 0



3 13 24 000 19 1



3 13 24 000 19 3

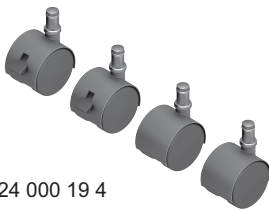

3 13 24 000 19 4



3 13 24 000 19 2

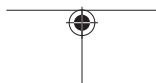
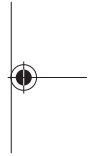
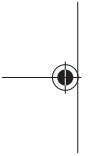
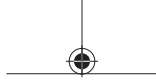





de	EU-Konformitätserklärung		Wir erklären in alleiniger Verantwortung, dass die genannten Produkte allen einschlägigen Bestimmungen der nachfolgend aufgeführten Richtlinien und Verordnungen entsprechen und mit folgenden Normen übereinstimmen. Technische Unterlagen bei: *
	Akku-Nass-/Trocken-sauger	Sachnummer	
en	EU Declaration of Conformity		We declare under our sole responsibility that the stated products comply with all applicable provisions of the directives and regulations listed below and are in conformity with the following standards. Technical file at: *
	Cordless wet/dry dust extractor	Article number	
fr	Déclaration de conformité UE		Nous déclarons sous notre propre responsabilité que les produits décrits sont en conformité avec les directives, règlements normatifs et normes énumérés ci-dessous. Dossier technique auprès de : *
	Aspirateur eau et poussière sans-fil	N° d'article	
es	Declaración de conformidad UE		Declaramos bajo nuestra exclusiva responsabilidad, que los productos nombrados cumplen con todas las disposiciones correspondientes de las Directivas y los Reglamentos mencionados a continuación y están en conformidad con las siguientes normas. Documentos técnicos de: *
	Batería del aspirador en húmedo y seco	Nº de artículo	
pt	Declaração de Conformidade UE		Declaramos sob nossa exclusiva responsabilidade que os produtos mencionados cumprem todas as disposições e os regulamentos indicados e estão em conformidade com as seguintes normas. Documentação técnica pertencente à: *
	Aspirador universal sem fio	N.º do produto	
it	Dichiarazione di conformità UE		Dichiariamo sotto la nostra piena responsabilità che i prodotti indicati sono conformi a tutte le disposizioni pertinenti delle Direttive e dei Regolamenti elencati di seguito, nonché alle seguenti Normative. Documentazione Tecnica presso: *
	Aspiratore a umido/a secco a batteria	Codice prodotto	
nl	EU-conformiteitsverklaring		Wij verklaren op eigen verantwoordelijkheid dat de genoemde producten voldoen aan alle desbetreffende bepalingen van de hierna genoemde richtlijnen en verordeningen en overeenstemmen met de volgende normen. Technisch dossier bij: *
	Accu-alleszuiger	Productnummer	
da	EU-overensstemmelses-erklæring		Vi erklærer som eneansvarlige, at det beskrevne produkt er i overensstemmelse med alle gældende bestemmelser i følgende direktiver og forordninger og opfylder følgende standarder. Tekniske bilag ved: *
	Akku-våd-/tørstøvsuger	Typenummer	
sv	EU-konformitetsförklaring		Vi förklarar under eget ansvar att de nämnda produkterna uppfyller kraven i alla gällande bestämmelser i de nedan angivna direktiven och förordningarnas och att de stämmer överens med följande normer. Teknisk dokumentation: *
	Sladdlös våt-/torrdamm-sugare	Produktnummer	
no	EU-samsvarserklæring		Vi erklærer under eneansvar at de nevnte produktene er i overensstemmelse med alle relevante bestemmelser i direktivene og forordningene nedenfor og med følgende standarder. Teknisk dokumentasjon hos: *
	Batteridrevet våt-/tørstøvsuger	Produktnummer	
fi	EU-vaatimustenmukaisuus-vakuutus		Vakuutamme täten, että mainitut tuotteet vastaavat kaikkia seuraavien direktiivien ja asetusten asiaankuuluvia vaatimuksia

	Akkukäyttöinen märkäkui-vaimuri	Tuotenumero	ja ovat seuraavien standardien vaatimusten mukaisia. Tekniset asiakirjat saatavana: *
el	Δήλωση πιστότητας ΕΕ Απορροφητήρας υγρής/στεγνής αναρρόφησης μπαταρίας	Αριθμός ευρετηρίου	Δηλώνουμε με αποκλειστική μας ευθύνη, ότι τα αναφερόμενα προϊόντα αντιστοιχούν σε όλες τις σχετικές διατάξεις των πιο κάτω αναφερόμενων οδηγιών και κανονισμών και ταυτίζονται με τα ακόλουθα πρότυπα. Τεχνικά έγγραφα στη: *
tr	AB Uygunluk beyanı Akülü islak/kuru elektrikli süpürge	Ürün kodu	Tek sorumlu olarak, tanımlanan ürünün aşağıdaki yönetmelik ve direktiflerin geçerli bütün hükümlerine ve aşağıdaki standartlara uygun olduğunu beyan ederiz. Teknik belgelerin bulunduğu yer: *
pl	Deklaracja zgodności UE Akumulatorowy odkurzacz do pracy na sucho i mokro	Numer katalogowy	Oświadczamy z pełną odpowiedzialnością, że niniejsze produkty odpowiadają wszystkim wymaganiom poniżej wyszczególnionych dyrektyw i rozporządzeń, oraz że są zgodne z następującymi normami. Dokumentacja techniczna: *
cs	EU prohlášení o shodě Vysavač na mokré/suché sání	Objednací číslo	Prohlašujeme na výhradní zodpovědnost, že uvedený výrobek splňuje všechna příslušná ustanovení níže uvedených směrnic a nařízení a je v souladu následujícími normami: Technické podklady u: *
sk	EÚ vyhlásenie o zhode Vysávač na vysávanie namokro/nasucho	Vecné číslo	Vyhlasujeme na výhradnú zodpovednosť, že uvedený výrobok spĺňa všetky príslušné ustanovenia nižšie uvedených smerníc a nariadení a je v súlade so nasledujúcimi normami: Technické podklady má spoločnosť: *
hu	EU konformitási nyilatkozat Akkumulátoros szűrő/ nedves porszívó	Cikkszám	Egyedüli felelőséggel kijelentjük, hogy a megnevezett termékek megfelelnek az alábbiakban felsorolásra kerülő irányelvek és rendeletek valamennyi idevágó előírásainak és megfelelnek a következő szabványoknak. Műszaki dokumentumok megőrzési pontja: *
ru	Заявление о соответствии ЕС Акумуляторный влагоотсос/ пылесос	Товарный №	Мы заявляем под нашу единоличную ответственность, что названные продукты соответствуют всем действующим предписаниям нижеуказанных директив и распоряжений, а также нижеуказанных норм. Техническая документация хранится у: *
uk	Заява про відповідність ЄС Акумуляторний вологовідсмоктувач/пилосмок	Товарний номер	Мизаявляємо під нашу одноособову відповідальність, що названі вироби відповідають усім чинним положенням нищезначених директив і розпоряджень, а також нищезначеним нормам. Технічна документація зберігається у: *
ro	Declarație de conformitate UE Aspirator universal cu acumulator	Număr de identificare	Declarăm pe proprie răspundere că produsele menționate corespund tuturor dispozițiilor relevante ale directivelor și reglementărilor enumerate în cele ce urmează și sunt în conformitate cu următoarele standarde. Documentație tehnică la: *
bg	ЕС декларация за съответствие Акумуляторна прахо-	Каталожен номер	С пълна отговорност ние декларираме, че посочените продукти отговарят на всички валидни изисквания на директивите и разпоредбите по-долу и съответства на



	смукачка за сухо и мокро засмукване	следните стандарти. Техническа документация при: *
sr	EU-izjava o usaglašenosti Usisivač za mokro i suvo usisavanje sa akumulatorom	Na sopstvenu odgovornost izjavljujemo, da navedeni proizvodi odgovaraju svim dotičnim odredbama naknadno navedenih smernica u uredba i da su u skladu sa sledećim standardima. Tehnička dokumentacija kod: *
sl	Izjava o skladnosti EU Akumulatorski sesalnik za mokro in suho čiščenje	Izjavljamo pod izključno odgovornostjo, da je omenjen izdelek v skladu z vsemi relevantnimi določili direktiv in uredb ter ustreza naslednjim standardom. Tehnična dokumentacija pri: *
hr	EU izjava o sukladnosti Akumulatorski usisavač za mokro/suho usisavanje	Pod punom odgovornošću izjavljujemo da navedeni proizvodi odgovaraju svim relevantnim odredbama direktiva i propisima navedenima u nastavku i da su sukladni sa sledećim normama. Tehnička dokumentacija se može dobiti kod: *
et	EL-vastavusdeklaratsioon Akutoitega märg-/kuivtolmuimeja	Kinnitame ainuvastutajatena, et nimetatud tooted vastavad järgnevalt loetletud direktiivide ja määruste kõikidele asjaomastele nõuetele ja on kooskõlas järgmiste normidega. Tehnilised dokumendid saadaval: *
lv	Deklarācija par atbilstību ES standartiem Akumulators vakuumsūcējs mitrai un sausai uzsūkšanai	Mēs ar pilnu atbildību paziņojam, ka šeit aplūkoti izstrādājumi atbilst visiem tālāk minētajās direktīvās un rīkojumos ietvertajām saistošajām nostādņēm, kā arī sekojošiem standartiem. Tehniskā dokumentācija no: *
lt	ES atitikties deklaracija Akumulatorinis skysčių ir sausų dulkių siurblys	Atsakingai pareiškiame, kad išvardyti gaminiai atitinka visus privalomus žemiau nurodytų direktyvų ir reglamentų reikalavimus ir šiuos standartus. Techninė dokumentacija saugoma: *
	ASBS18-10AS	9 260 42 03 00 0
		2006/42/EG 2014/30/EU 2011/65/EU
		EN 60335-1:2012+A11:2014+A13:2017+A14:2019+A1:2019+A2:2019+A15:2021 EN 60335-2-69:2012 EN 55014-1:2017+A11:2020 EN 55014-2:2015 EN IEC 63000:2018
		 *C. & E. Fein GmbH 73529 Schwäbisch Gmünd
		i.V. S. Böhm Director of Quality Management 
		i.V. Dr. M. Hergesell Director of Product Development 
		C. & E. Fein GmbH, Hans-Fein-Straße 81, 73529 Schwäbisch Gmünd-Bargau, Germany Schwäbisch Gmünd-Bargau, 24.06.2022



Declaration of Conformity

Cordless wet/dry dust extractor
ASBS18-10AS

Article number
9 260 42 03 00 0

We declare under our sole responsibility that the stated products comply with all applicable provisions of the directives and regulations listed below and are in conformity with the following standards.

Technical file at: *

The Supply of Machinery (Safety) Regulations
2008
The Electromagnetic Compatibility Regulations
2016
The Restriction of the Use of Certain Hazardous
Substances in Electrical and Electronic Equipment
Regulations 2012
EN 60335-1:2012+A11:2014+A13:2017+
A14:2019+A1:2019+A2:2019+A15:2021
EN 60335-2-69:2012
EN 55014-1:2017+A11:2020
EN 55014-2:2015
EN IEC 63000:2018



i.V. S. Böhm
Director of Quality Management

C. & E. Fein GmbH, Hans-Fein-Straße 81, 73529 Schwäbisch Gmünd-Bargau, Germany
Schwäbisch Gmünd-Bargau, 24.06.2022

*C. & E. Fein GmbH, 73529 Schwäbisch Gmünd

i.V. Dr. M. Hergesell
Director of Product Development



C. & E. Fein GmbH
Hans-Fein-Straße 81
73529 Schwäbisch Gmünd-Bargau
Germany
www.fein.com

3 41 01.379 06 0. 2022-06-28



1 609 92A 7HF

